





TSC集成材 ロフトハシゴ

見積・発注 シート

担当者

お客様名	取扱店名	現場名
納入先		
荷受人		TEL

※発注数をご記入ください。

品番	段数	高さ (mm)	重量	設計価格		
				クリアー 発注数	木目出し 発注数	塗りつぶし 発注数
LT-900	3段	900	7kg	¥35,700 =	¥42,840 =	¥46,410 =
LT-1200	4段	1200	8kg	¥41,500 =	¥49,800 =	¥53,950 =
LT-1400	5段	1400	9kg	¥47,300 =	¥56,760 =	¥61,490 =
LT-1600	6段	1600	10kg	¥48,800 =	¥58,560 =	¥63,440 =
LT-1900	7段	1900	11kg	¥50,400 =	¥60,480 =	¥65,520 =
LT-2100	8段	2100	12kg	¥52,000 =	¥62,400 =	¥67,600 =
LT-2400	9段	2400	13kg	¥58,600 =	¥70,320 =	¥76,180 =
LT-2700	10段	2700	14kg	¥72,000 =	¥86,400 =	¥93,600 =
LT-3000	11段	3000	16kg	¥81,900 =	¥98,280 =	¥106,470 =

木製(付属品:SSパイプ1本、ゲンコツ2個、フック2個、手摺2本、ゴム足2個)

追加品

- 金具セット(パイプ1本、ゲンコツ2個、フック2個)( )セット
- SSパイプ( )本     ゲンコツ( )個     フック( )個
- 手摺( )本         ゴム足( )個

作成には3日から6日かかります。

希望納期

月

日 着

特記事項

塗装(着色塗装)はあらゆる色に対応いたします。まずはお問い合わせください。

TSC集成材加工品

見積・発注 シート 担当者

お客様名	取扱店名
納入先	現場名
受取人	TEL

加工法、加工内容をご記入下さい。※面取り部は二重線等でご指示下さい。  
 ※コーナーRの場合、Rのサイズを「R=100」のようにご指示下さい。









■平面図

枚数 \_\_\_\_\_

L寸法	mm	W寸法	mm	T寸法	mm
-----	----	-----	----	-----	----

材種( ) 塗装 有 ・ 無 ( )

面取り形状 に、チェックを入れ、( )内に面取り寸法をご記入ください。

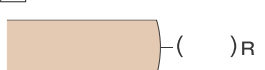
- |  |   |  |  |  |
|--|---|--|--|--|
| <input type="checkbox"/> 上角面 ( )c<br> | <input type="checkbox"/> 上下角面 ( )C<br> | <input type="checkbox"/> 上R面 ( )R<br> | <input type="checkbox"/> 上下R面 ( )R<br>     | <input type="checkbox"/> ボーズ面<br> |
| <input type="checkbox"/> TSCギンナン面<br> | <input type="checkbox"/> TSCひょうたん面<br> | <input type="checkbox"/> TSCさじ面<br>   | <input type="checkbox"/> 斜めカット面(テーバー面)<br> | <input type="checkbox"/> 甲丸面<br>  |

塗装(着色塗装)はあらゆる色に対応いたします。まずはお問い合わせください。

TSC集成材 Rアーチ枠

見積・発注 シート

担当者

お客様名	取扱店名
納入先	現場名
受取人	TEL

半円型

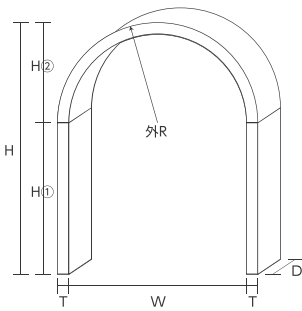

アール型

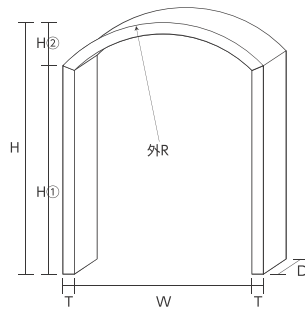

コーナーアール型

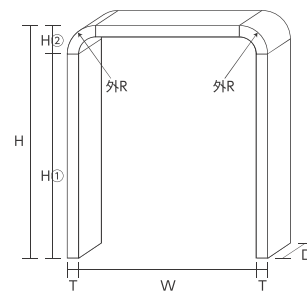

丸型

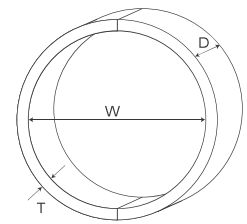

材種 ( ) 塗装 有 ・ 無 ( )

寸法

W	H	H①	H②	R	D	T
枠内々寸法	高さ	直材	矢高	外アール	見込み	厚み
mm	mm	mm	mm	mm	mm	mm

※ボルトジョイント希望時は厚み25mm以上が必要です。

特記事項

Grid area for special notes.