

玄関框・ステージ枠

受 このページの製品は全て**受注生産品**です。

※その他材種、寸法につきましては、お問い合わせください。

ストレート框

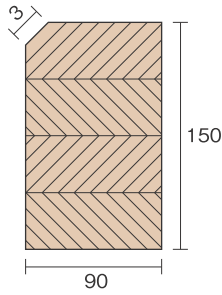

品番	寸法(L×W×T)mm	タモ(T)		ゴム(G)			
		クリア塗装	着色塗装	クリア塗装	着色塗装		
□W911590□	910×150×90	¥14,800	¥17,000	¥17,500	¥11,400	¥13,600	¥14,200
□W181590□	1820×150×90	¥29,600	¥34,000	¥35,100	¥22,900	¥27,200	¥28,300
□W271590□	2730×150×90	¥44,400	¥51,000	¥52,600	¥34,300	¥40,800	¥42,500

※塗装(着色塗装)は、あらゆる色に対応します。

※品番最初の□には()内の材種記号が、最後の□には下記の塗装番号が入ります。

塗装番号 0: 無塗装 1: クリア塗装 2: 着色塗装 例)910×150×90タモクリア塗装 TW0915901

付巾木

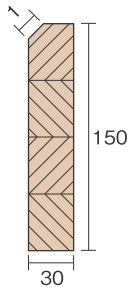

品番	寸法(L×W×T)mm	タモ(T)		ゴム(G)			
		クリア塗装	着色塗装	クリア塗装	着色塗装		
□H911530□	910×150×30	¥4,220	¥5,590	¥5,930	¥2,890	¥4,250	¥4,600
□H181530□	1820×150×30	¥8,440	¥11,170	¥11,850	¥5,780	¥8,510	¥9,190
□H271530□	2730×150×30	¥12,660	¥16,760	¥17,780	¥8,670	¥12,760	¥13,790

※塗装(着色塗装)は、あらゆる色に対応します。

※品番最初の□には()内の材種記号が、最後の□には下記の塗装番号が入ります。

塗装番号 0: 無塗装 1: クリア塗装 2: 着色塗装 例)910×150×30タモクリア塗装 TH0915301

R 框

品番	寸法(L×W×T)mm	タモ(T)		ゴム(G)			
		クリア塗装	着色塗装	クリア塗装	着色塗装		
□WR191590□	1950×150×90	¥98,000	¥103,300	¥104,600	¥83,000	¥88,300	¥89,600
□WR291590□	2950×150×90	¥114,300	¥121,900	¥123,900	¥95,600	¥103,300	¥105,200

※塗装(着色塗装)は、あらゆる色に対応します。

※品番最初の□には()内の材種記号が、最後の□には下記の塗装番号が入ります。

塗装番号 0: 無塗装 1: クリア塗装 2: 着色塗装 例)1950×150×90タモクリア塗装 TWR1915901

※R框は3分割で発送となります。



3C面取り

R框 詳細寸法図

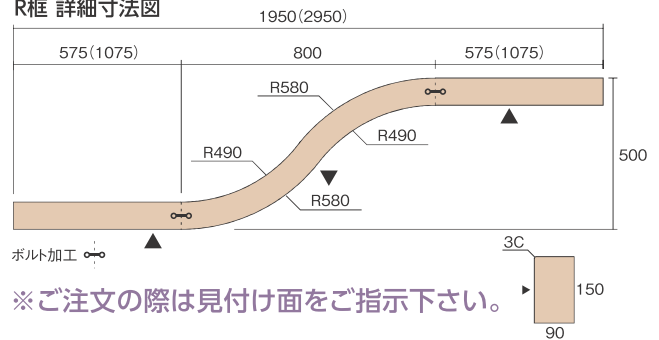

※ご注文の際は見付け面をご指示下さい。

ステージ枠

断面形状

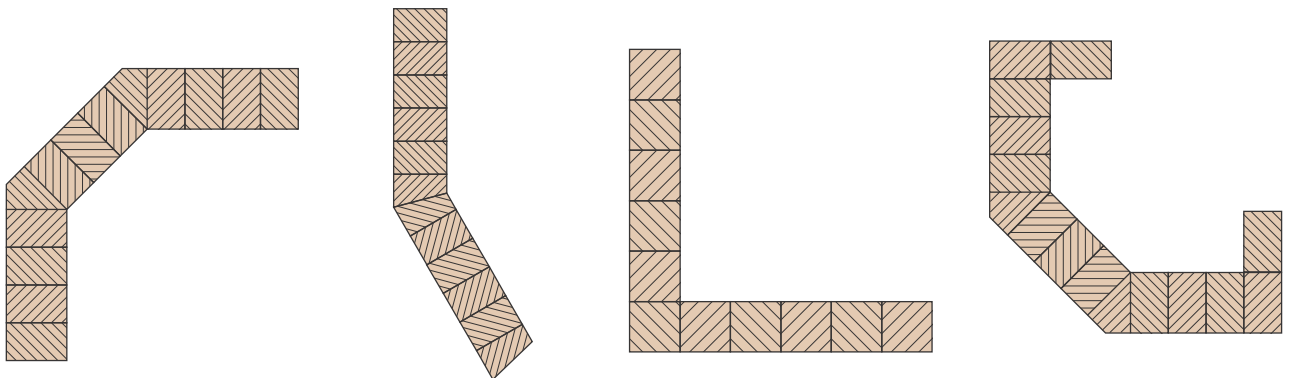

※寸法により分割、トメ加工、大トメ加工、ボルト加工等の対応が難しい場合があります。お問合せ下さい。

Rアーチ枠・ステージ枠

受 このページの製品は全て受注生産品です。

※その他材種、寸法につきましては、お問い合わせください。

Rアーチ枠

見積り・発注シートはP-166にごございます。ご利用ください。

品番	寸法(L×W×T)mm	タモ(T)			ゴム(G)		
		無塗装	クリア塗装	着色塗装	無塗装	クリア塗装	着色塗装
□WK660□	2130/660×160×30	¥104,000	¥114,600	¥117,400	¥88,900	¥99,400	¥102,300
□WK810□	2205/810×160×30	¥124,300	¥135,300	¥138,300	¥101,700	¥112,700	¥115,700
□WK860□	2230/860×160×30	¥133,500	¥144,700	¥147,800	¥108,600	¥119,900	¥122,900

※塗装(着色塗装)は、あらゆる色に対応します。

※品番最初の□には()内の材種記号が、最後の□には下記の塗装番号が入ります。

塗装番号 0:無塗装 1:クリア塗装 2:着色塗装 例)2130/660×160×30タモクリア塗装 TWK6601

※Rアーチ枠は3分割で発送となります。

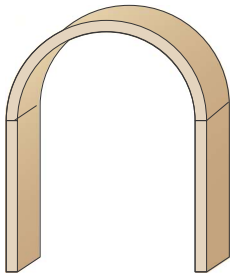
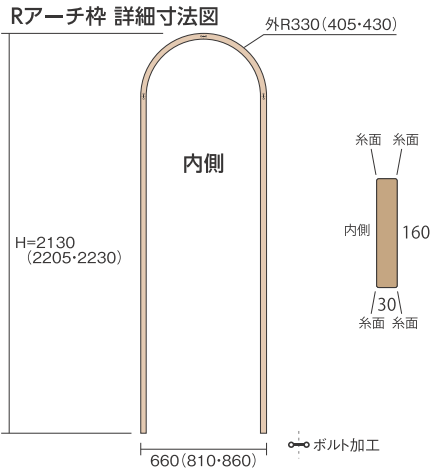

半円型

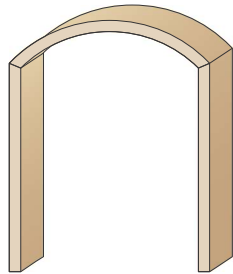

アール型

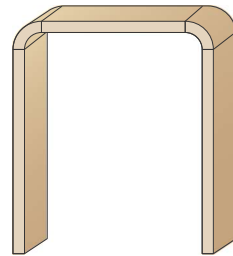

コーナーアール型

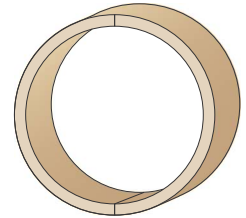

丸型

R型状タイプ

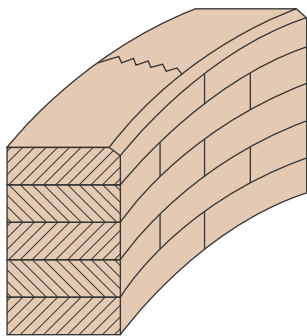

くり抜きタイプ

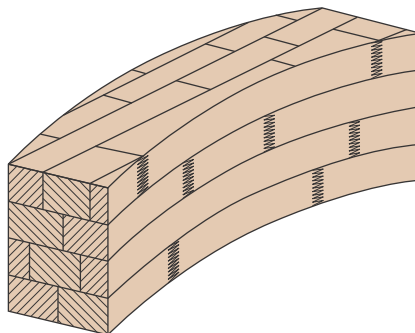

段積みタイプ

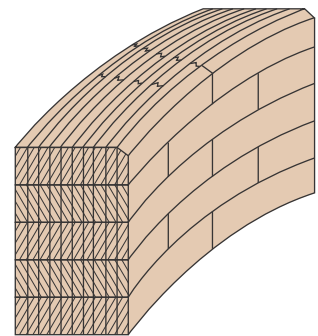

LVLタイプ
(このタイプは対応不可です)

※曲げ部分が木の性質上戻ることがあります。直部分と連結してからの施工をお願い致します。

Ex. 扉・枠・造作材

造作材



受 このページの製品は全て受注生産品です。

※その他材種、寸法につきましては、お問い合わせください。

笠木

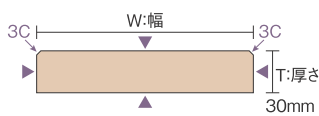

品番	寸法(L×W×T)mm	タモ(T)			ゴム(G)			パイン(P)・ヘムロック(L)		
		無塗装	クリア塗装	着色塗装	無塗装	クリア塗装	着色塗装	無塗装	クリア塗装	着色塗装
□K2015530□	2000×155×30	¥10,570	¥14,830	¥15,990	¥7,550	¥11,810	¥12,970	¥7,780	¥12,040	¥13,200
□K3015530□	3000×155×30	¥15,850	¥22,250	¥23,930	¥11,320	¥17,710	¥19,460	¥11,670	¥18,060	¥19,800
□K4015530□	4000×155×30	¥21,140	¥29,660	¥31,990	¥15,090	¥23,620	¥25,940	¥15,560	¥24,080	¥26,410
□K2018030□	2000×180×30	¥12,030	¥16,980	¥18,330	¥8,520	¥13,470	¥14,820	¥8,790	¥13,740	¥15,090
□K3018030□	3000×180×30	¥18,050	¥25,470	¥27,500	¥12,780	¥20,210	¥22,230	¥13,190	¥20,610	¥22,640
□K4018030□	4000×180×30	¥24,060	¥33,960	¥36,660	¥17,040	¥26,940	¥29,640	¥17,580	¥27,480	¥30,180

※塗装(着色塗装)は、あらゆる色に対応します。

※品番最初の□には()内の材種記号が、最後の□には下記の塗装番号が入ります。

塗装番号 0: 無塗装 1: クリア塗装 2: 着色塗装 例) 2000×155×30タモクリア塗装 TK20155301

▲印仕上面

窓枠

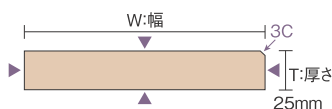

品番	寸法(L×W×T)mm	タモ(T)			ゴム(G)			パイン(P)・ヘムロック(L)		
		無塗装	クリア塗装	着色塗装	無塗装	クリア塗装	着色塗装	無塗装	クリア塗装	着色塗装
□M2010525□	2000×105×25	¥5,870	¥8,760	¥9,540	¥4,160	¥7,050	¥7,840	¥4,290	¥7,180	¥7,970
□M3010525□	3000×105×25	¥8,800	¥13,130	¥14,320	¥6,240	¥10,580	¥11,760	¥6,440	¥10,770	¥11,950
□M4010525□	4000×105×25	¥11,740	¥17,510	¥19,090	¥8,330	¥14,100	¥15,680	¥8,590	¥14,360	¥15,940
□M2015525□	2000×155×25	¥8,310	¥12,570	¥13,730	¥5,790	¥10,050	¥11,210	¥5,980	¥10,240	¥11,410
□M3015525□	3000×155×25	¥12,460	¥18,850	¥20,600	¥8,680	¥15,080	¥16,820	¥8,970	¥15,370	¥17,110
□M4015525□	4000×155×25	¥16,610	¥25,140	¥27,460	¥11,580	¥20,100	¥22,430	¥11,960	¥20,490	¥22,810
□M2018525□	2000×185×25	¥10,520	¥15,610	¥16,990	¥7,510	¥12,600	¥13,990	¥7,740	¥12,830	¥14,220
□M3018525□	3000×185×25	¥15,780	¥23,410	¥25,490	¥11,270	¥18,900	¥20,980	¥11,620	¥19,250	¥21,330
□M4018525□	4000×185×25	¥21,040	¥31,210	¥33,990	¥15,030	¥25,200	¥27,980	¥15,490	¥25,660	¥28,440

※塗装(着色塗装)は、あらゆる色に対応します。

※品番最初の□には()内の材種記号が、最後の□には下記の塗装番号が入ります。

塗装番号 0: 無塗装 1: クリア塗装 2: 着色塗装 例) 2000×105×25タモクリア塗装 TM20105251

▲印仕上面

間口枠

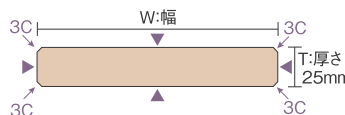

品番	寸法(L×W×T)mm	タモ(T)			ゴム(G)			パイン(P)・ヘムロック(L)		
		無塗装	クリア塗装	着色塗装	無塗装	クリア塗装	着色塗装	無塗装	クリア塗装	着色塗装
□L2010525□	2000×105×25	¥8,120	¥11,010	¥11,790	¥6,410	¥9,300	¥10,090	¥6,540	¥9,430	¥10,220
□L3010525□	3000×105×25	¥12,180	¥16,510	¥17,690	¥9,620	¥13,950	¥15,130	¥9,820	¥14,150	¥15,330
□L4010525□	4000×105×25	¥16,240	¥22,010	¥23,590	¥12,830	¥18,600	¥20,180	¥13,090	¥18,860	¥20,440
□L2015525□	2000×155×25	¥10,560	¥14,820	¥15,980	¥8,040	¥12,300	¥13,460	¥8,230	¥12,490	¥13,660
□L3015525□	3000×155×25	¥15,830	¥22,230	¥23,970	¥12,060	¥18,450	¥20,190	¥12,350	¥18,740	¥20,480
□L4015525□	4000×155×25	¥21,110	¥29,640	¥31,960	¥16,080	¥24,600	¥26,930	¥16,460	¥24,990	¥27,310
□L2018525□	2000×185×25	¥14,020	¥19,110	¥20,490	¥11,010	¥16,100	¥17,490	¥11,240	¥16,330	¥17,720
□L3018525□	3000×185×25	¥21,030	¥28,660	¥30,740	¥16,520	¥24,150	¥26,230	¥16,870	¥24,500	¥26,580
□L4018525□	4000×185×25	¥28,040	¥38,210	¥40,990	¥22,030	¥32,200	¥34,980	¥22,490	¥32,660	¥35,440

※塗装(着色塗装)は、あらゆる色に対応します。

※品番最初の□には()内の材種記号が、最後の□には下記の塗装番号が入ります。

塗装番号 0: 無塗装 1: クリア塗装 2: 着色塗装 例) 2000×105×25タモクリア塗装 TL20105251

▲印仕上面

リフォーム枠

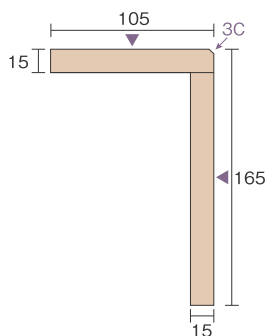

品番	寸法(L×W×T)mm	タモ(T)			ゴム(G)			パイン(P)・ヘムロック(L)		
		無塗装	クリア塗装	着色塗装	無塗装	クリア塗装	着色塗装	無塗装	クリア塗装	着色塗装
□R1010515□	1000×105/165×15/15	¥10,090	¥12,790	¥13,460	¥8,750	¥11,450	¥12,130	¥8,750	¥11,450	¥12,130
□R2010515□	2000×105/165×15/15	¥20,180	¥25,580	¥26,930	¥17,510	¥22,910	¥24,260	¥17,510	¥22,910	¥24,260
□R3010515□	3000×105/165×15/15	¥30,270	¥38,370	¥40,390	¥26,260	¥34,360	¥36,380	¥26,260	¥34,360	¥36,380

※塗装(着色塗装)は、あらゆる色に対応します。

※品番最初の□には()内の材種記号が、最後の□には下記の塗装番号が入ります。

塗装番号 0: 無塗装 1: クリア塗装 2: 着色塗装

例) 1000×105/165×15/15タモクリア塗装 TR10105151

▲印仕上面

造作材

受 このページの製品は全て**受注生産品**です。

※その他材種、寸法につきましては、お問い合わせください。

Ex. 施工例

受注生産品

階段

階段廻り部材

収納

棚

ロフトハシゴ

カウンター

框・枠・造作材

押入・羽目板

お取り扱いについて

鴨居

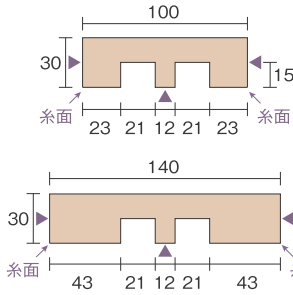

品番	寸法(L×W×T)mm	タモ(T)			ゴム(G)			パイン(P)・ヘムロック(L)		
		無塗装	クリア塗装	着色塗装	無塗装	クリア塗装	着色塗装	無塗装	クリア塗装	着色塗装
□C2010030□	2000×100×30	¥10,350	¥12,350	¥12,850	¥8,400	¥10,400	¥10,900	¥8,550	¥10,550	¥11,050
□C3010030□	3000×100×30	¥15,530	¥18,530	¥19,280	¥12,600	¥15,600	¥16,350	¥12,830	¥15,830	¥16,580
□C4010030□	4000×100×30	¥20,700	¥24,700	¥25,700	¥16,800	¥20,800	¥21,800	¥17,100	¥21,100	¥22,100
□C2014030□	2000×140×30	¥12,690	¥15,490	¥16,190	¥9,960	¥12,760	¥13,460	¥10,170	¥12,970	¥13,670
□C3014030□	3000×140×30	¥19,040	¥23,240	¥24,290	¥14,940	¥19,140	¥20,190	¥15,260	¥19,460	¥20,510
□C4014030□	4000×140×30	¥25,380	¥30,980	¥32,380	¥19,920	¥25,520	¥26,920	¥20,340	¥25,940	¥27,340

※塗装(着色塗装)は、あらゆる色に対応します。

※品番最初の□には()内の材種記号が、最後の□には下記の塗装番号が入ります。

塗装番号 0: 無塗装 1: クリア塗装 2: 着色塗装 例) 2000×100×30タモクリア塗装 TC20100301

▲印仕上面

敷居

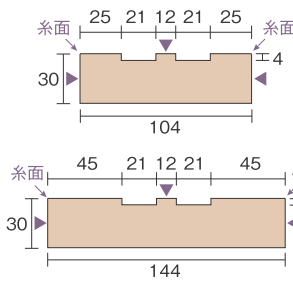

品番	寸法(L×W×T)mm	タモ(T)			ゴム(G)			パイン(P)・ヘムロック(L)		
		無塗装	クリア塗装	着色塗装	無塗装	クリア塗装	着色塗装	無塗装	クリア塗装	着色塗装
□S2010430□	2000×104×30	¥8,580	¥10,660	¥11,180	¥6,560	¥8,640	¥9,160	¥6,710	¥8,790	¥9,310
□S3010430□	3000×104×30	¥12,880	¥16,000	¥16,780	¥9,830	¥12,950	¥13,730	¥10,070	¥13,190	¥13,970
□S4010430□	4000×104×30	¥17,170	¥21,330	¥22,370	¥13,110	¥17,270	¥18,310	¥13,420	¥17,580	¥18,620
□S2014430□	2000×144×30	¥10,920	¥13,800	¥14,520	¥8,120	¥11,000	¥11,720	¥8,330	¥11,210	¥11,930
□S3014430□	3000×144×30	¥16,390	¥20,710	¥21,790	¥12,170	¥16,490	¥17,570	¥12,500	¥16,820	¥17,900
□S4014430□	4000×144×30	¥21,850	¥27,610	¥29,050	¥16,230	¥21,990	¥23,430	¥16,660	¥22,420	¥23,860

※塗装(着色塗装)は、あらゆる色に対応します。

※品番最初の□には()内の材種記号が、最後の□には下記の塗装番号が入ります。

塗装番号 0: 無塗装 1: クリア塗装 2: 着色塗装 例) 2000×104×30タモクリア塗装 TS20104301

▲印仕上面

廻り縁

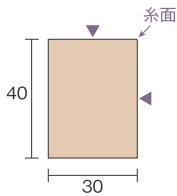

品番	寸法(L×W×T)mm	タモ(T)			ゴム(G)			パイン(P)・ヘムロック(L)		
		無塗装	クリア塗装	着色塗装	無塗装	クリア塗装	着色塗装	無塗装	クリア塗装	着色塗装
□MF204030□	2000×40×30	¥3,060	¥4,460	¥4,810	¥2,120	¥3,520	¥3,870	¥2,190	¥3,590	¥3,940
□MF304030□	3000×40×30	¥4,590	¥6,690	¥7,210	¥3,180	¥5,280	¥5,810	¥3,290	¥5,390	¥5,920
□MF404030□	4000×40×30	¥6,120	¥8,920	¥9,620	¥4,240	¥7,040	¥7,740	¥4,390	¥7,190	¥7,890

※塗装(着色塗装)は、あらゆる色に対応します。

※品番最初の□には()内の材種記号が、最後の□には下記の塗装番号が入ります。

塗装番号 0: 無塗装 1: クリア塗装 2: 着色塗装 例) 2000×40×30タモクリア塗装 TMF2040301

▲印仕上面

出隅・入隅

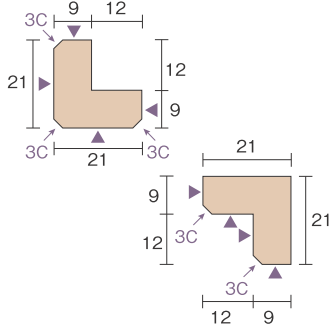

品番	寸法(L×W×T)mm	タモ(T)			ゴム(G)			パイン(P)・ヘムロック(L)		
		無塗装	クリア塗装	着色塗装	無塗装	クリア塗装	着色塗装	無塗装	クリア塗装	着色塗装
□D202121□	2000×21×21	¥3,470	¥4,310	¥4,520	¥2,900	¥3,740	¥3,950	¥2,940	¥3,780	¥3,990
□D302121□	3000×21×21	¥5,200	¥6,460	¥6,780	¥4,340	¥5,600	¥5,920	¥4,410	¥5,670	¥5,990
□D402121□	4000×21×21	¥6,940	¥8,620	¥9,040	¥5,790	¥7,470	¥7,890	¥5,880	¥7,560	¥7,980

※塗装(着色塗装)は、あらゆる色に対応します。

※品番最初の□には()内の材種記号が、最後の□には下記の塗装番号が入ります。

塗装番号 0: 無塗装 1: クリア塗装 2: 着色塗装 例) 2000×21×21タモクリア塗装 TD2021211

▲印仕上面

スロープ

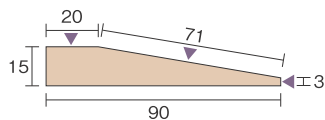

品番	寸法(L×W×T)mm	タモ(T)			ゴム(G)			パイン(P)・ヘムロック(L)		
		無塗装	クリア塗装	着色塗装	無塗装	クリア塗装	着色塗装	無塗装	クリア塗装	着色塗装
□SL209015□	2000×90×15	¥10,400	¥12,200	¥12,650	¥9,430	¥11,230	¥11,680	¥10,340	¥12,140	¥12,590
□SL309015□	3000×90×15	¥15,590	¥18,290	¥18,970	¥14,150	¥16,850	¥17,520	¥15,500	¥18,200	¥18,880
□SL409015□	4000×90×15	¥20,790	¥24,390	¥25,290	¥18,860	¥22,460	¥23,360	¥20,670	¥24,270	¥25,170

※塗装(着色塗装)は、あらゆる色に対応します。

※品番最初の□には()内の材種記号が、最後の□には下記の塗装番号が入ります。

塗装番号 0: 無塗装 1: クリア塗装 2: 着色塗装 例) 2000×90×15タモクリア塗装 TSL2090151

▲印仕上面