

1

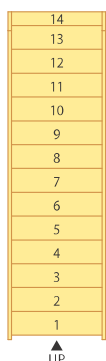

階段 セット価格表

箱型シリーズ 一直 14段上がり切り

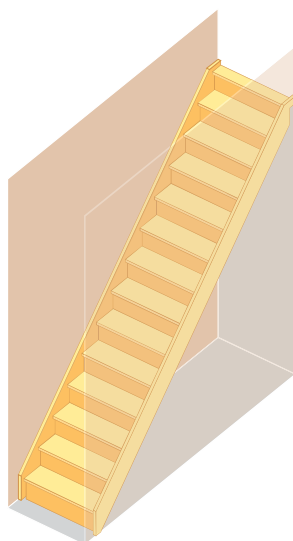

樹種別価格

樹種	モジュール	無塗装	クリア塗装	着色塗装
タモ	910	¥173,320	¥213,920	¥225,920
	1000	¥184,920	¥229,420	¥242,520
赤タモ	910	¥217,920	¥258,520	¥270,520
	1000	¥233,520	¥278,020	¥291,120
ゴム	910	¥124,120	¥164,720	¥176,720
	1000	¥133,020	¥177,520	¥190,620
ヘムロック ラジアータ パイン	910	¥161,520	¥202,120	¥214,120
	1000	¥171,720	¥216,220	¥229,320
ナラ	910	¥225,120	¥265,720	¥277,720
	1000	¥240,720	¥285,220	¥298,320
カバ桜	910	¥229,420	¥270,020	¥282,020
	1000	¥247,220	¥291,720	¥304,820
杉上小無地 桧上小無地	910	¥221,720	¥262,320	¥274,320
	1000	¥239,620	¥284,120	¥297,220
ウォール ナット	910	¥456,920	¥497,520	¥509,520
	1000	¥503,620	¥548,120	¥561,220

910モジュール仕様明細

部 材	寸法(L×W×T)mm	数 量
側 板	5000×240×30	2
段 板	800×240×30	13
上 段 框	900×120×30	1
ケ コ ミ 板	800×225×5.5	14
ク サ ビ		26
プレカット代		1
塗装代《塗装品のみ》		1

1000モジュール仕様明細

部 材	寸法(L×W×T)mm	数 量
側 板	5000×240×30	2
段 板	900×240×30	13
上 段 框	1000×120×30	1
ケ コ ミ 板	1000×225×5.5	14
ク サ ビ		26
プレカット代		1
塗装代《塗装品のみ》		1

※下記仕様での材料セット価格です。

階 高	3000mm	側 板 (厚)30mm
踏 面	210mm	段 板 (厚)30mm
鼻の出	30mm	

塗装(着色塗装)はあらゆる色に対応いたします。まずはお問い合わせください。

2



階段 セット価格表

箱型シリーズ—90° 3段廻り付き 14段上がり切り

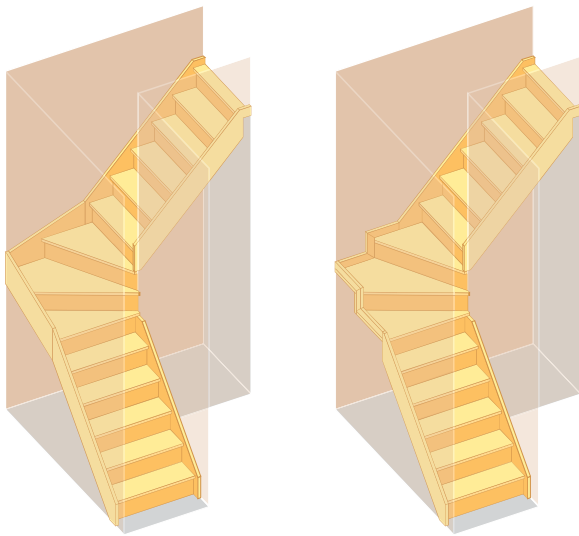

▲廻り部/側板納め

▲廻り部/巾木納め

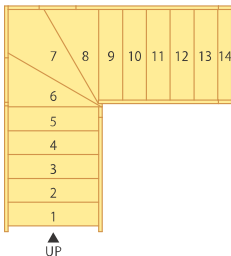

910モジュール【側板納め】仕様明細 ※()は廻り部巾木納め仕様

部 材	寸法(L×W×T)mm	数 量
側 板	2500× 240× 30	4
廻 り 側 板	2400× 360× 30	1
(巾 木)	(1000× 75× 15)	(3)
3 段 廻 り	930× 930× 30	1
(3 段 廻 り)	(1000× 1000× 30)	(1)
段 板	800× 240× 30	10
上 段 框	900× 120× 30	1
ケ コ ミ 板	800× 225× 5.5	12
ケ コ ミ 板	1000× 225× 5.5	2
ク サ ビ		(20)24
プレカット代		1
塗装代《塗装品のみ》		1

1000モジュール【側板納め】仕様明細 ※()は廻り部巾木納め仕様

部 材	寸法(L×W×T)mm	数 量
側 板	2500× 240× 30	4
廻 り 側 板	2700× 360× 30	1
(巾 木)	(1100× 75× 15)	(3)
3 段 廻 り	1100× 1100× 30	1
段 板	900× 240× 30	10
上 段 框	1000× 120× 30	1
ケ コ ミ 板	1000× 225× 5.5	12
ケ コ ミ 板	1200× 225× 5.5	2
ク サ ビ		(20)24
プレカット代		1
塗装代《塗装品のみ》		1

※下記仕様での材料セット価格です。

階 高	3000mm	側 板 (厚)30mm
踏 面	210mm	段 板 (厚)30mm
鼻の出	30mm	

樹種別価格

樹 種	モジュール	廻り部	無塗装	クリアー塗装	着色塗装
タモ	910	側板	¥221,380	¥269,980	¥284,380
		巾木	¥203,700	¥248,300	¥261,500
	1000	側板	¥248,980	¥304,080	¥320,380
		巾木	¥222,900	¥272,400	¥287,100
赤タモ	910	側板	¥281,880	¥330,480	¥344,880
		巾木	¥258,500	¥303,100	¥316,300
	1000	側板	¥318,780	¥373,880	¥390,180
		巾木	¥284,000	¥333,500	¥348,200
ゴム	910	側板	¥155,380	¥203,980	¥218,380
		巾木	¥142,600	¥187,200	¥200,400
	1000	側板	¥173,980	¥229,080	¥245,380
		巾木	¥156,200	¥205,700	¥220,400
ヘムロック ラジアータ パイン	910	側板	¥186,180	¥234,780	¥249,180
		巾木	¥170,500	¥215,100	¥228,300
	1000	側板	¥208,980	¥264,080	¥280,380
		巾木	¥186,800	¥236,300	¥251,000
ナラ	910	側板	¥281,880	¥330,480	¥344,880
		巾木	¥258,800	¥303,400	¥316,600
	1000	側板	¥318,780	¥373,880	¥390,180
		巾木	¥284,600	¥334,100	¥348,800
カバ桜	910	側板	¥295,280	¥343,880	¥358,280
		巾木	¥271,300	¥315,900	¥329,100
	1000	側板	¥334,680	¥389,780	¥406,080
		巾木	¥299,400	¥348,900	¥363,600
杉上小無地 桧上小無地	910	側板	¥284,980	¥333,580	¥347,980
		巾木	¥261,700	¥306,300	¥319,500
	1000	側板	¥323,380	¥378,480	¥394,780
		巾木	¥289,300	¥338,800	¥353,500
ウォール ナット	910	側板	¥601,380	¥649,980	¥664,380
		巾木	¥555,900	¥600,500	¥613,700
	1000	側板	¥695,080	¥750,180	¥766,480
		巾木	¥623,900	¥673,400	¥688,100

塗装(着色塗装)はあらゆる色に対応いたします。まずはお問い合わせください。

3



階段 セット価格表

箱型シリーズ—90° 2段廻り付き 14段上がり切り

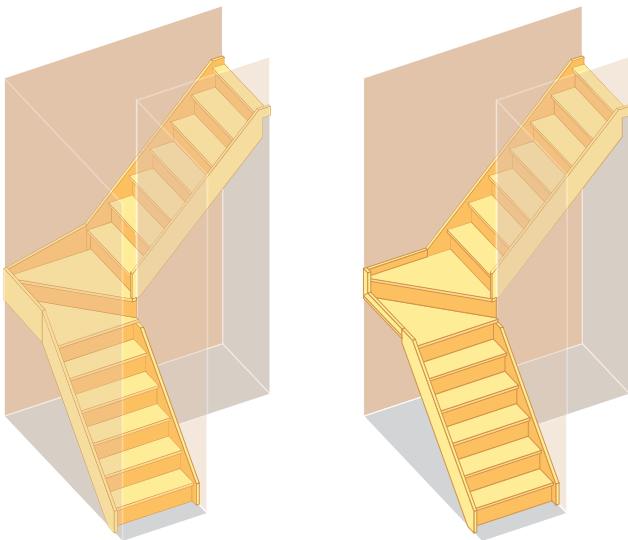

▲廻り部/側板納め

▲廻り部/巾木納め

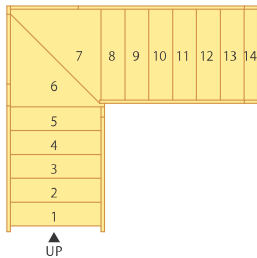

910モジュール【側板納め】仕様明細 ※()は廻り部巾木納め仕様

部 材	寸法(L×W×T)mm	数 量
側 板	2500× 240× 30	2
側 板	2700× 240× 30	2
廻 り 側 板	2400× 360× 30	1
(巾 木)	(1000× 75× 15)	(3)
2 段 廻 り	930× 930× 30	1
(2 段 廻 り)	(1000× 1000× 30)	(1)
段 板	800× 240× 30	11
上 段 框	900× 120× 30	1
ケ コ ミ 板	800× 225× 5.5	13
ケ コ ミ 板	1200× 225× 5.5	1
ク サ ビ		(22) 24
プレカット代		1
塗装代《塗装品のみ》		1

1000モジュール【側板納め】仕様明細 ※()は廻り部巾木納め仕様

部 材	寸法(L×W×T)mm	数 量
側 板	2500× 240× 30	2
側 板	2700× 240× 30	2
廻 り 側 板	2700× 360× 30	1
(巾 木)	(1100× 75× 15)	(3)
2 段 廻 り	1100× 1100× 30	1
段 板	900× 240× 30	11
上 段 框	1000× 120× 30	1
ケ コ ミ 板	1000× 225× 5.5	13
ケ コ ミ 板	1400× 225× 5.5	1
ク サ ビ		(22) 24
プレカット代		1
塗装代《塗装品のみ》		1

※下記仕様での材料セット価格です。

階 高 300mm | 鼻の出 30mm | 段 板 (厚)30mm
踏 面 210mm | 側 板 (厚)30mm

樹種別価格

樹 種	モジュール	廻り部	無塗装	クリアー塗装	着色塗装
タモ	910	側板	¥234,630	¥285,030	¥300,030
		巾木	¥216,990	¥263,390	¥277,190
	1000	側板	¥263,210	¥320,410	¥337,310
		巾木	¥237,170	¥288,770	¥304,070
赤タモ	910	側板	¥292,830	¥343,230	¥358,230
		巾木	¥269,490	¥315,890	¥329,690
	1000	側板	¥331,010	¥388,210	¥405,110
		巾木	¥296,270	¥347,870	¥363,170
ゴム	910	側板	¥165,530	¥215,930	¥230,930
		巾木	¥152,790	¥199,190	¥212,990
	1000	側板	¥184,910	¥242,110	¥259,010
		巾木	¥167,170	¥218,770	¥234,070
ヘムロック ラジアータ パイン	910	側板	¥192,830	¥243,230	¥258,230
		巾木	¥177,190	¥223,590	¥237,390
	1000	側板	¥216,510	¥273,710	¥290,610
		巾木	¥194,370	¥245,970	¥261,270
ナラ	910	側板	¥292,830	¥343,230	¥358,230
		巾木	¥269,790	¥316,190	¥329,990
	1000	側板	¥331,010	¥388,210	¥405,110
		巾木	¥296,870	¥348,470	¥363,770
カバ桜	910	側板	¥305,980	¥356,380	¥371,380
		巾木	¥282,040	¥328,440	¥342,240
	1000	側板	¥346,930	¥404,130	¥421,030
		巾木	¥311,690	¥363,290	¥378,590
杉上小無地 桧上小無地	910	側板	¥295,380	¥345,780	¥360,780
		巾木	¥272,140	¥318,540	¥332,340
	1000	側板	¥335,330	¥392,530	¥409,430
		巾木	¥301,290	¥352,890	¥368,190
ウォール ナット	910	側板	¥623,580	¥673,980	¥688,980
		巾木	¥578,140	¥624,540	¥638,340
	1000	側板	¥720,680	¥777,880	¥794,780
		巾木	¥649,540	¥701,140	¥716,440

塗装(着色塗装)はあらゆる色に対応いたします。まずはお問い合わせください。

4



階段 セット価格表

箱型シリーズ—90° 踊場付き 14段上がり切り

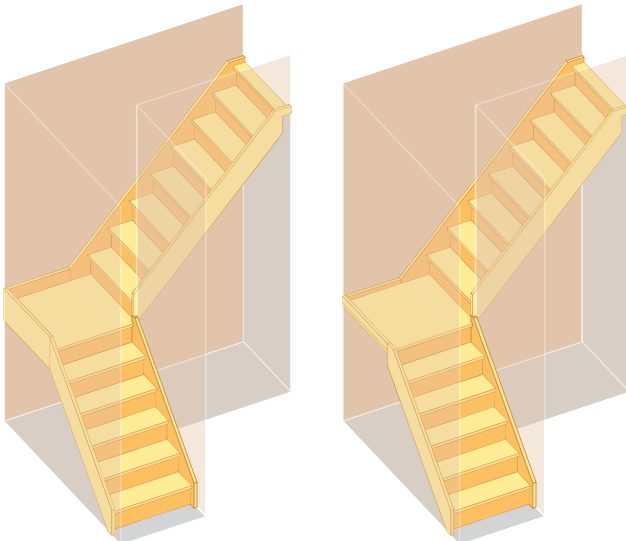

▲廻り部/側板納め

▲廻り部/巾木納め

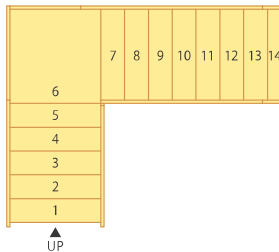

910モジュール【側板納め】仕様明細 ※()は廻り部巾木納め仕様

部 材	寸法(L×W×T)mm	数 量
側 板	2500×240×30	2
側 板	3300×240×30	2
廻 り 側 板	2400×360×30	1
(巾 木)	(1000×75×15)	(2)
踊 り 場	910×910×30	1
段 板	800×240×30	12
上 段 框	900×120×30	1
ケ コ ミ 板	800×225×5.5	14
ク サ ビ		(24)26
プレカット代		1
塗装代《塗装品のみ》		1

1000モジュール【側板納め】仕様明細 ※()は廻り部巾木納め仕様

部 材	寸法(L×W×T)mm	数 量
側 板	2500×240×30	2
側 板	3300×240×30	2
廻 り 側 板	2700×360×30	1
(巾 木)	(1100×75×15)	(2)
踊 り 場	1000×1000×30	1
段 板	900×240×30	12
上 段 框	1000×120×30	1
ケ コ ミ 板	1000×225×5.5	14
ク サ ビ		(24)26
プレカット代		1
塗装代《塗装品のみ》		1

※下記仕様での材料セット価格です。

階 高	3000mm	側 板 (厚)30mm
踏 面	210mm	段 板 (厚)30mm
鼻の出	30mm	

樹種別価格

樹 種	モジュール	廻り部	無塗装	クリアー塗装	着色塗装
タモ	910	側板	¥228,920	¥282,220	¥298,020
		巾木	¥203,380	¥251,480	¥265,680
	1000	側板	¥247,620	¥306,520	¥324,020
		巾木	¥219,480	¥272,480	¥288,180
赤タモ	910	側板	¥291,220	¥344,520	¥360,320
		巾木	¥257,880	¥305,980	¥320,180
	1000	側板	¥316,220	¥375,120	¥392,620
		巾木	¥279,380	¥332,380	¥348,080
ゴム	910	側板	¥160,720	¥214,020	¥229,820
		巾木	¥142,780	¥190,880	¥205,080
	1000	側板	¥173,920	¥232,820	¥250,320
		巾木	¥154,480	¥207,480	¥223,180
ヘムロック ラジアータ パイン	910	側板	¥192,420	¥245,720	¥261,520
		巾木	¥170,580	¥218,680	¥232,880
	1000	側板	¥208,220	¥267,120	¥284,620
		巾木	¥184,380	¥237,380	¥253,080
ナラ	910	側板	¥291,220	¥344,520	¥360,320
		巾木	¥258,080	¥306,180	¥320,380
	1000	側板	¥316,220	¥375,120	¥392,620
		巾木	¥279,780	¥332,780	¥348,480
カバ桜	910	側板	¥304,320	¥357,620	¥373,420
		巾木	¥270,280	¥318,380	¥332,580
	1000	側板	¥331,820	¥390,720	¥408,220
		巾木	¥294,380	¥347,380	¥363,080
杉上小無地 桧上小無地	910	側板	¥293,620	¥346,920	¥362,720
		巾木	¥260,680	¥308,780	¥322,980
	1000	側板	¥320,720	¥379,620	¥397,120
		巾木	¥284,580	¥337,580	¥353,280
ウォール ナット	910	側板	¥617,420	¥670,720	¥686,520
		巾木	¥549,880	¥597,980	¥612,180
	1000	側板	¥685,620	¥744,520	¥762,020
		巾木	¥610,180	¥663,180	¥678,880

塗装(着色塗装)はあらゆる色に対応いたします。まずはお問い合わせください。

5



階段 セット価格表

箱型シリーズ—180° 6段廻り付き 14段上がり切り

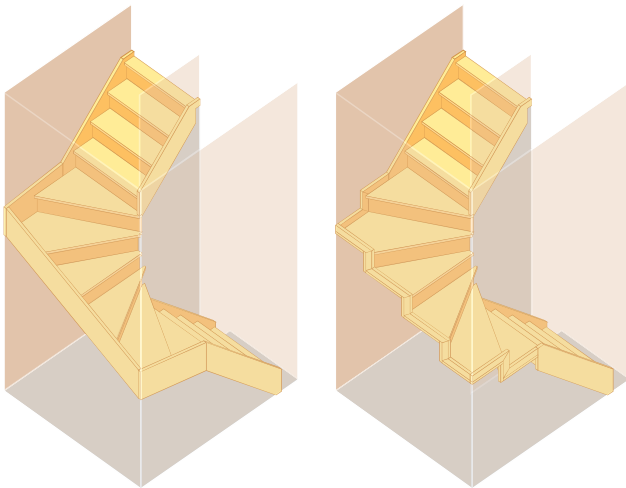

▲廻り部/側板納め

▲廻り部/巾木納め

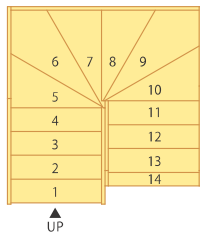

910モジュール【側板納め】仕様明細 ※()は廻り部巾木納め仕様

部 材	寸法(L×W×T)mm	数 量
側 板	3600× 240× 30	2
廻 り 側 板	2400× 360× 30	2
(巾 木)	(1000× 75× 15)	(6)
3 段 廻 り	930× 930× 30	2
(3 段 廻 り)	(1000× 1000× 30)	(2)
段 板	800× 240× 30	7
上 段 框	900× 120× 30	1
ケ コ ミ 板	800× 225× 5.5	10
ケ コ ミ 板	1000× 225× 5.5	4
ク サ ビ		(14)22
プ レ カ ッ ト 代		1
塗 装 代《塗 装 品 の み》		1

1000モジュール【側板納め】仕様明細 ※()は廻り部巾木納め仕様

部 材	寸法(L×W×T)mm	数 量
側 板	3600× 240× 30	2
廻 り 側 板	2700× 360× 30	2
(巾 木)	(1100× 75× 15)	(6)
3 段 廻 り	1100× 1100× 30	2
段 板	900× 240× 30	7
上 段 框	1000× 120× 30	1
ケ コ ミ 板	1000× 225× 5.5	10
ケ コ ミ 板	1200× 225× 5.5	4
ク サ ビ		(14)22
プ レ カ ッ ト 代		1
塗 装 代《塗 装 品 の み》		1

※下記仕様での材料セット価格です。

階 高	3000mm	側 板 (厚)30mm
踏 面	210mm	段 板 (厚)30mm
鼻 の 出	30mm	

樹種別価格

樹 種	モジュール	廻り部	無塗装	クリアー塗装	着色塗装
タモ	910	側板	¥252,240	¥304,340	¥319,740
		巾木	¥216,980	¥261,080	¥274,080
	1000	側板	¥295,840	¥356,940	¥375,040
		巾木	¥243,780	¥293,780	¥308,580
赤タモ	910	側板	¥322,640	¥374,740	¥390,140
		巾木	¥275,980	¥320,080	¥333,080
	1000	側板	¥380,840	¥441,940	¥460,040
		巾木	¥311,380	¥361,380	¥376,180
ゴム	910	側板	¥175,640	¥227,740	¥243,140
		巾木	¥150,180	¥194,280	¥207,280
	1000	側板	¥203,940	¥265,040	¥283,140
		巾木	¥168,480	¥218,480	¥233,280
ヘムロック ラジアータ パイン	910	側板	¥211,240	¥263,340	¥278,740
		巾木	¥179,980	¥224,080	¥237,080
	1000	側板	¥246,640	¥307,740	¥325,840
		巾木	¥202,380	¥252,380	¥267,180
ナラ	910	側板	¥322,640	¥374,740	¥390,140
		巾木	¥276,580	¥320,680	¥333,680
	1000	側板	¥380,840	¥441,940	¥460,040
		巾木	¥312,580	¥362,580	¥377,380
カバ桜	910	側板	¥337,140	¥389,240	¥404,640
		巾木	¥289,280	¥333,380	¥346,380
	1000	側板	¥398,140	¥459,240	¥477,340
		巾木	¥327,680	¥377,680	¥392,480
杉上小無地 桧上小無地	910	側板	¥325,240	¥377,340	¥392,740
		巾木	¥278,780	¥322,880	¥335,880
	1000	側板	¥384,140	¥445,240	¥463,340
		巾木	¥316,080	¥366,080	¥380,880
ウォール ナット	910	側板	¥692,440	¥744,540	¥759,940
		巾木	¥601,580	¥645,680	¥658,680
	1000	側板	¥833,140	¥894,240	¥912,340
		巾木	¥690,880	¥740,880	¥755,680

塗装(着色塗装)はあらゆる色に対応いたします。まずはお問い合わせください。

6



階段 セット価格表

箱型シリーズ—180° 4段廻り付き 14段上がり切り

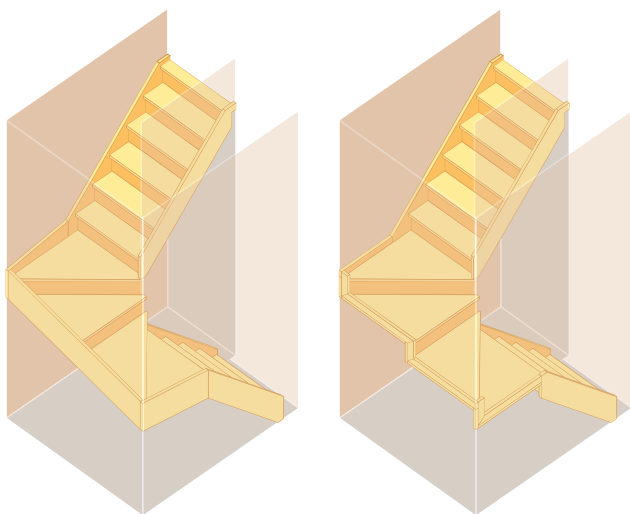

▲廻り部/側板納め

▲廻り部/巾木納め

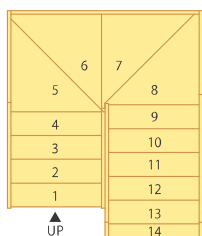

910モジュール【側板納め】仕様明細 ※()は廻り部巾木納め仕様

部 材	寸法(L×W×T)mm	数 量
側 板	4200× 240× 30	2
廻 り 側 板	2400× 360× 30	2
(巾 木)	(1000× 75× 15)	(5)
2 段 廻 り	930× 930× 30	2
(2 段 廻 り)	(1000× 1000× 30)	(2)
段 板	800× 240× 30	9
上 段 框	900× 120× 30	1
ケ コ ミ 板	800× 225× 5.5	12
ケ コ ミ 板	1200× 225× 5.5	2
ク サ ビ		(18)22
プレカット代		1
塗装代《塗装品のみ》		1

1000モジュール【側板納め】仕様明細 ※()は廻り部巾木納め仕様

部 材	寸法(L×W×T)mm	数 量
側 板	4200× 240× 30	2
廻 り 側 板	2700× 360× 30	2
(巾 木)	(1100× 75× 15)	(5)
2 段 廻 り	1100× 1100× 30	2
段 板	900× 240× 30	9
上 段 框	1000× 120× 30	1
ケ コ ミ 板	1000× 225× 5.5	12
ケ コ ミ 板	1400× 225× 5.5	2
ク サ ビ		(18)22
プレカット代		1
塗装代《塗装品のみ》		1

※下記仕様での材料セット価格です。

階 高	3000mm	側 板 (厚)30mm
踏 面	210mm	段 板 (厚)30mm
鼻の出	30mm	

樹種別価格

樹 種	モジュール	廻り部	無塗装	クリアー塗装	着色塗装
タモ	910	側板	¥271,940	¥328,540	¥345,340
		巾木	¥234,960	¥283,260	¥297,560
	1000	側板	¥317,000	¥383,000	¥402,500
		巾木	¥263,120	¥317,620	¥333,820
赤タモ	910	側板	¥348,340	¥404,940	¥421,740
		巾木	¥299,960	¥348,260	¥362,560
	1000	側板	¥408,600	¥474,600	¥494,100
		巾木	¥337,320	¥391,820	¥408,020
ゴム	910	側板	¥188,740	¥245,340	¥262,140
		巾木	¥61,960	¥210,260	¥224,560
	1000	側板	¥218,100	¥284,100	¥303,600
		巾木	¥181,220]	¥235,720	¥251,920
ヘムロック ラジアータ パイン	910	側板	¥227,340	¥283,940	¥300,740
		巾木	¥194,760	¥243,060	¥257,360
	1000	側板	¥264,000	¥330,000	¥349,500
		巾木	¥218,320	¥272,820	¥289,020
ナラ	910	側板	¥348,340	¥404,940	¥421,740
		巾木	¥300,460	¥348,760	¥363,060
	1000	側板	¥408,600	¥474,600	¥494,100
		巾木	¥338,320	¥392,820	¥409,020
カバ桜	910	側板	¥362,740	¥419,340	¥436,140
		巾木	¥313,160	¥361,460	¥375,760
	1000	側板	¥426,340	¥492,340	¥511,840
		巾木	¥353,960	¥408,460	¥424,660
杉上小無地 桧上小無地	910	側板	¥349,840	¥406,440	¥423,240
		巾木	¥301,760	¥350,060	¥364,360
	1000	側板	¥411,340	¥477,340	¥496,840
		巾木	¥341,460	¥395,960	¥412,160
ウォール ナット	910	側板	¥745,940	¥802,540	¥819,340
		巾木	¥651,360	¥699,660	¥713,960
	1000	側板	¥892,440	¥958,440	¥977,940
		巾木	¥746,160	¥800,660	¥816,860

塗装(着色塗装)はあらゆる色に対応いたします。まずはお問い合わせください。

7



階段 セット価格表

箱型シリーズ—180° 踊場付き 14段上がり切り

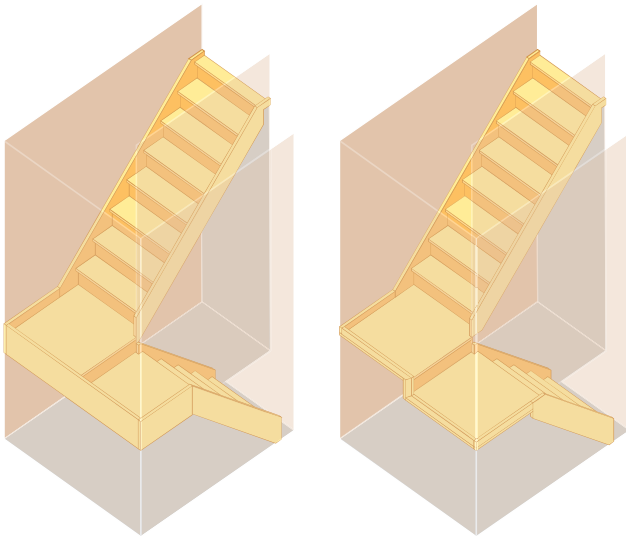

▲廻り部/側板納め

▲廻り部/巾木納め

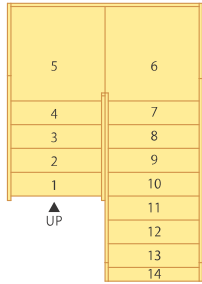

910モジュール【側板納め】仕様明細 ※()は廻り部巾木納め仕様

部 材	寸法(L×W×T)mm	数 量
側 板	2000×240×30	2
側 板	3300×240×30	2
廻 り 側 板	2400×360×30	2
(巾 木)	(1000×75×15)	(5)
踊 場	910×910×30	2
段 板	800×240×30	11
上 段 框	900×120×30	1
ケ コ ミ 板	800×225×5.5	14
ク サ ビ		(22)26
プレカット代		1
塗装代《塗装品のみ》		1

1000モジュール【側板納め】仕様明細 ※()は廻り部巾木納め仕様

部 材	寸法(L×W×T)mm	数 量
側 板	2000×240×30	2
側 板	3300×240×30	2
廻 り 側 板	2700×360×30	2
(巾 木)	(1100×75×15)	(5)
踊 場	1000×1000×30	2
段 板	900×240×30	11
上 段 框	1000×120×30	1
ケ コ ミ 板	1000×225×5.5	14
ク サ ビ		(22)26
プレカット代		1
塗装代《塗装品のみ》		1

※下記仕様での材料セット価格です。

階 高	3000mm	側 板 (厚)30mm
踏 面	210mm	段 板 (厚)30mm
鼻の出	30mm	

樹種別価格

樹 種	モジュール	廻り部	無塗装	クリアー塗装	着色塗装
タモ	910	側板	¥272,120	¥333,920	¥352,220
		巾木	¥222,740	¥274,440	¥289,740
	1000	側板	¥297,920	¥367,020	¥387,520
		巾木	¥243,440	¥301,140	¥318,240
赤タモ	910	側板	¥343,120	¥404,920	¥423,220
		巾木	¥278,140	¥329,840	¥345,140
	1000	側板	¥377,520	¥446,620	¥467,120
		巾木	¥305,640	¥363,340	¥380,440
ゴム	910	側板	¥190,920	¥252,720	¥271,020
		巾木	¥156,340	¥208,040	¥223,340
	1000	側板	¥208,420	¥277,520	¥298,020
		巾木	¥170,940	¥228,640	¥245,740
ヘムロック ラジアータ パイン	910	側板	¥224,920	¥286,720	¥305,020
		巾木	¥182,540	¥234,240	¥249,540
	1000	側板	¥246,320	¥315,420	¥335,920
		巾木	¥200,040	¥257,740	¥274,840
ナラ	910	側板	¥343,120	¥404,920	¥423,220
		巾木	¥278,640	¥330,340	¥345,640
	1000	側板	¥377,520	¥446,620	¥467,120
		巾木	¥306,640	¥364,340	¥381,440
カバ桜	910	側板	¥357,020	¥418,820	¥437,120
		巾木	¥290,640	¥342,340	¥357,640
	1000	側板	¥394,220	¥463,320	¥483,820
		巾木	¥321,240	¥378,940	¥396,040
杉上小無地 桧上小無地	910	側板	¥344,320	¥406,120	¥424,420
		巾木	¥280,040	¥331,740	¥347,040
	1000	側板	¥380,620	¥449,720	¥470,220
		巾木	¥310,140	¥367,840	¥384,940
ウォール ナット	910	側板	¥728,520	¥790,320	¥808,620
		巾木	¥597,140	¥648,840	¥664,140
	1000	側板	¥818,220	¥887,320	¥907,820
		巾木	¥671,340	¥729,040	¥746,140

塗装(着色塗装)はあらゆる色に対応いたします。まずはお問い合わせください。



箱型シリーズ—180° バリアフリー4段廻り付き 14段上がり切り

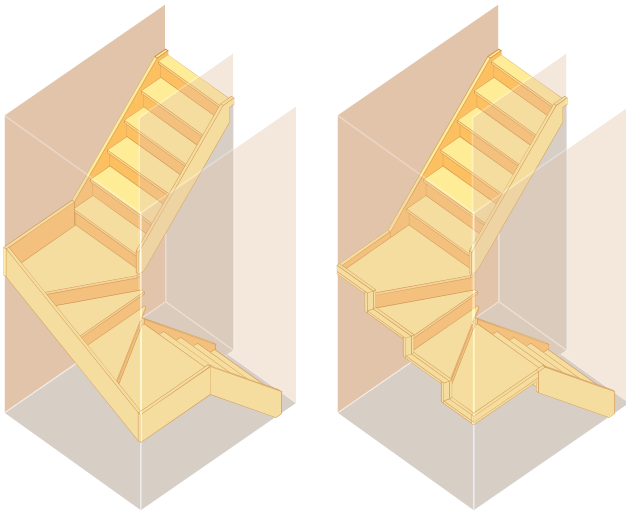

▲廻り部/側板納め

▲廻り部/巾木納め

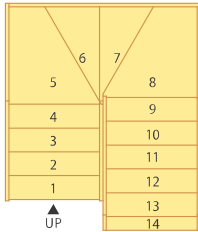

910モジュール【側板納め】仕様明細 ※()は廻り部巾木納め仕様

部 材	寸法(L×W×T)mm	数 量
側 板	4200× 240× 30	2
廻 り 側 板	2400× 360× 30	2
(巾 木)	(1000× 75× 15)	(5)
変 形 2 段 廻 り	930× 930× 30	2
(変 形 2 段 廻 り)	(1000× 1000× 30)	(2)
段 板	800× 240× 30	9
上 段 框	900× 120× 30	1
ケ コ ミ 板	800× 225× 5.5	12
ケ コ ミ 板	1000× 225× 5.5	2
ク サ ビ		(18)24
プレカット代		1
塗装代《塗装品のみ》		1

1000モジュール【側板納め】仕様明細 ※()は廻り部巾木納め仕様

部 材	寸法(L×W×T)mm	数 量
側 板	4200× 240× 30	2
廻 り 側 板	2700× 360× 30	2
(巾 木)	(1100× 75× 15)	(5)
変 形 2 段 廻 り	1100× 1100× 30	2
段 板	900× 240× 30	9
上 段 框	900× 120× 30	1
ケ コ ミ 板	1000× 225× 5.5	12
ケ コ ミ 板	1200× 225× 5.5	2
ク サ ビ		(18)24
プレカット代		1
塗装代《塗装品のみ》		1

※下記仕様での材料セット価格です。

階 高	3000mm	側 板 (厚)30mm
踏 面	210mm	段 板 (厚)30mm
鼻の出	30mm	

樹種別価格

樹 種	モジュール	廻り部	無塗装	クリアー塗装	着色塗装
タモ	910	側板	¥282,680	¥339,080	¥355,780
		巾木	¥247,060	¥295,160	¥309,360
	1000	側板	¥331,880	¥397,580	¥417,080
		巾木	¥277,760	¥332,060	¥348,160
赤タモ	910	側板	¥348,080	¥404,480	¥421,180
		巾木	¥299,460	¥347,560	¥361,760
	1000	側板	¥408,080	¥473,780	¥493,280
		巾木	¥336,560	¥390,860	¥406,960
ゴム	910	側板	¥199,480	¥255,880	¥272,580
		巾木	¥174,260	¥222,360	¥236,560
	1000	側板	¥232,980	¥298,680	¥318,180
		巾木	¥195,860	¥250,160	¥266,260
ヘムロック ラジアータ パイン	910	側板	¥227,080	¥283,480	¥300,180
		巾木	¥194,260	¥242,360	¥256,560
	1000	側板	¥263,480	¥329,180	¥348,680
		巾木	¥217,560	¥271,860	¥287,960
ナラ	910	側板	¥348,080	¥404,480	¥421,180
		巾木	¥299,960	¥348,060	¥362,260
	1000	側板	¥408,080	¥473,780	¥493,280
		巾木	¥337,560	¥391,860	¥407,960
カバ桜	910	側板	¥362,480	¥418,880	¥435,580
		巾木	¥312,660	¥360,760	¥374,960
	1000	側板	¥425,580	¥491,280	¥510,780
		巾木	¥352,960	¥407,260	¥423,360
杉上小無地 桧上小無地	910	側板	¥349,580	¥405,980	¥422,680
		巾木	¥301,260	¥349,360	¥363,560
	1000	側板	¥410,580	¥476,280	¥495,780
		巾木	¥340,460	¥394,760	¥410,860
ウォール ナット	910	側板	¥745,180	¥801,580	¥818,280
		巾木	¥650,360	¥698,460	¥712,660
	1000	側板	¥891,680	¥957,380	¥976,880
		巾木	¥745,160	¥799,460	¥815,560

塗装(着色塗装)はあらゆる色に対応いたします。まずはお問い合わせください。



箱型シリーズ—180° 3段廻り+踊場付き 14段上がり切り

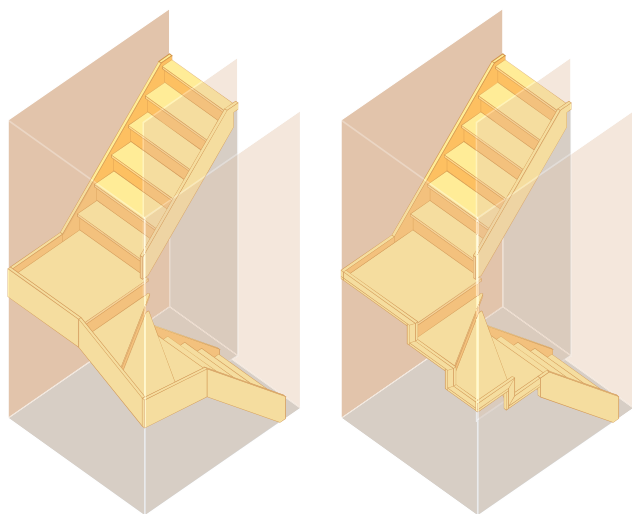

▲廻り部/側板納め

▲廻り部/巾木納め

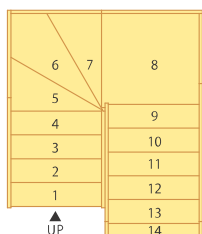

910モジュール【側板納め】仕様明細 ※()は廻り部巾木納め仕様

部 材	寸法(L×W×T)mm	数 量
側 板	4200× 240× 30	2
廻 り 側 板	2400× 360× 30	2
(巾 木)	(1000× 75× 15)	(5)
3 段 廻 り	930× 930× 30	1
(3 段 廻 り)	(1000×1000× 30)	(1)
踊 場	910× 910× 30	1
段 板	800× 240× 30	9
上 段 框	900× 120× 30	1
ケ コ ミ 板	800× 225× 5.5	12
ケ コ ミ 板	1000× 225× 5.5	2
ク サ ビ		(18)24
プ レ カ ッ ト 代		1
塗 装 代《塗 装 品 の み》		1

1000モジュール【側板納め】仕様明細 ※()は廻り部巾木納め仕様

部 材	寸法(L×W×T)mm	数 量
側 板	4200× 240× 30	2
廻 り 側 板	2700× 360× 30	2
(巾 木)	(1100× 75× 15)	(5)
3 段 廻 り	1100×1100× 30	1
踊 場	1000×1000× 30	1
段 板	900× 240× 30	9
上 段 框	1000× 120× 30	1
ケ コ ミ 板	1000× 225× 5.5	12
ケ コ ミ 板	1200× 225× 5.5	2
ク サ ビ		(18)24
プ レ カ ッ ト 代		1
塗 装 代《塗 装 品 の み》		1

※下記仕様での材料セット価格です。

階 高 300mm | 鼻の出 30mm | 段 板 (厚)30mm
踏 面 210mm | 側 板 (厚)30mm

樹種別価格

樹 種	モジュール	廻り部	無塗装	クリアー塗装	着色塗装
タモ	910	側板	¥257,380	¥313,480	¥330,180
		巾木	¥214,260	¥261,160	¥275,060
	1000	側板	¥292,080	¥356,380	¥375,480
		巾木	¥237,960	¥290,860	¥306,460
赤タモ	910	側板	¥328,780	¥384,880	¥401,580
		巾木	¥272,160	¥319,060	¥332,960
	1000	側板	¥375,080	¥439,380	¥458,480
		巾木	¥303,560	¥356,460	¥372,060
ゴム	910	側板	¥179,580	¥235,680	¥252,380
		巾木	¥148,960	¥195,860	¥209,760
	1000	側板	¥202,480	¥266,780	¥285,880
		巾木	¥165,360	¥218,260	¥233,860
へムロック ラジアータ パイン	910	側板	¥215,680	¥271,780	¥288,480
		巾木	¥178,260	¥225,160	¥239,060
	1000	側板	¥244,080	¥308,380	¥327,480
		巾木	¥198,160	¥251,060	¥266,660
ナラ	910	側板	¥328,780	¥384,880	¥401,580
		巾木	¥272,660	¥319,560	¥333,460
	1000	側板	¥375,080	¥439,380	¥458,480
		巾木	¥304,560	¥357,460	¥373,060
カバ桜	910	側板	¥342,780	¥398,880	¥415,580
		巾木	¥284,860	¥331,760	¥345,660
	1000	側板	¥391,880	¥456,180	¥475,280
		巾木	¥319,260	¥372,160	¥387,760
杉上小無地 桧上小無地	910	側板	¥330,680	¥386,780	¥403,480
		巾木	¥274,560	¥321,460	¥335,360
	1000	側板	¥378,280	¥442,580	¥461,680
		巾木	¥308,160	¥361,060	¥376,660
ウォール ナット	910	側板	¥701,080	¥757,180	¥773,880
		巾木	¥588,160	¥635,060	¥648,960
	1000	側板	¥816,280	¥880,580	¥899,680
		巾木	¥669,760	¥722,660	¥738,260

塗装(着色塗装)はあらゆる色に対応いたします。まずはお問い合わせください。

10



階段 セット価格表

箱型シリーズ—90° 4段廻り付き 14段上がり切り

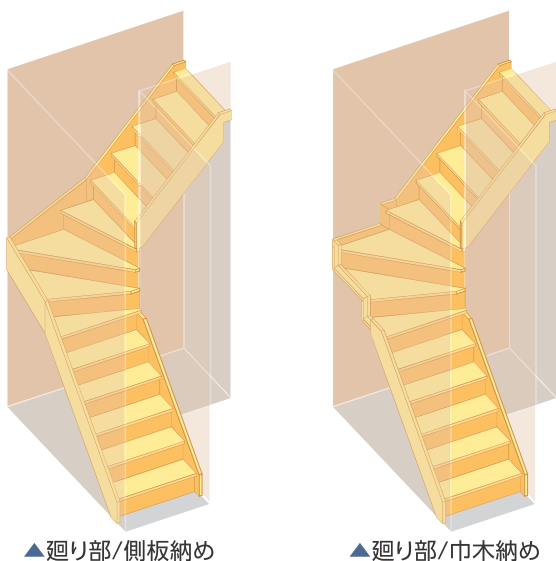

▲廻り部/側板納め

▲廻り部/巾木納め

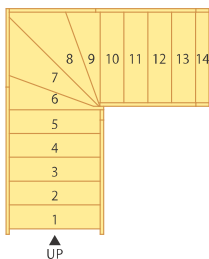

910モジュール【側板納め】仕様明細 ※()は廻り部巾木納め仕様

部 材	寸法(L×W×T)mm	数 量
側 板	4200 × 240 × 30	2
廻 り 側 板	2700 × 360 × 30	1
(巾 木)	(1000 × 75 × 15)	(3)
4 段 廻 り	1000 × 1000 × 30	1
段 板	800 × 240 × 30	9
上 段 框	900 × 120 × 30	1
ケ コ ミ 板	800 × 225 × 5.5	11
ケ コ ミ 板	1000 × 225 × 5.5	2
ケ コ ミ 板	1200 × 225 × 5.5	1
ク サ ビ		(18)22
プレカット代		1
塗装代《塗装品のみ》		1

1000モジュール【側板納め】仕様明細 ※()は廻り部巾木納め仕様

部 材	寸法(L×W×T)mm	数 量
側 板	4200 × 240 × 30	2
廻 り 側 板	3000 × 360 × 30	1
(巾 木)	(1100 × 75 × 15)	(3)
4 段 廻 り	1200 × 1200 × 30	1
段 板	900 × 240 × 30	9
上 段 框	1000 × 120 × 30	1
ケ コ ミ 板	1000 × 225 × 5.5	11
ケ コ ミ 板	1200 × 225 × 5.5	2
ケ コ ミ 板	1400 × 225 × 5.5	1
ク サ ビ		(18)22
プレカット代		1
塗装代《塗装品のみ》		1

※下記仕様での材料セット価格です。

階 高	3000mm	側 板 (厚)30mm
踏 面	210mm	段 板 (厚)30mm
鼻の出	30mm	

塗装(着色塗装)はあらゆる色に対応いたします。まずはお問い合わせください。

樹種別価格

樹 種	モジュール	廻り部	無塗装	クリアー塗装	着色塗装
タモ	910	側板	¥223,940	¥270,540	¥284,340
		巾木	¥195,140	¥236,140	¥248,240
	1000	側板	¥290,670	¥350,970	¥368,870
		巾木	¥226,190	¥273,490	¥287,490
赤タモ	910	側板	¥276,040	¥322,640	¥336,440
		巾木	¥238,540	¥279,540	¥291,640
	1000	側板	¥356,370	¥416,670	¥434,570
		巾木	¥276,290	¥323,590	¥337,590
ゴム	910	側板	¥160,140	¥206,740	¥220,540
		巾木	¥139,640	¥180,640	¥192,740
	1000	側板	¥205,770	¥266,070	¥283,970
		巾木	¥161,390	¥208,690	¥222,690
ヘムロック ラジアータ パイン	910	側板	¥183,340	¥229,940	¥243,740
		巾木	¥158,440	¥199,440	¥211,540
	1000	側板	¥231,970	¥292,270	¥310,170
		巾木	¥181,790	¥229,090	¥243,090
ナラ	910	側板	¥276,040	¥322,640	¥336,440
		巾木	¥238,840	¥279,840	¥291,940
	1000	側板	¥356,370	¥416,670	¥434,570
		巾木	¥276,890	¥324,190	¥338,190
カバ桜	910	側板	¥289,090	¥335,690	¥349,490
		巾木	¥250,790	¥291,790	¥303,890
	1000	側板	¥372,790	¥433,090	¥450,990
		巾木	¥291,410	¥338,710	¥352,710
杉上小無地 桧上小無地	910	側板	¥279,190	¥325,790	¥339,590
		巾木	¥242,090	¥283,090	¥295,190
	1000	側板	¥359,990	¥420,290	¥438,190
		巾木	¥281,610	¥328,910	¥342,910
ウォール ナット	910	側板	¥586,240	¥632,840	¥646,640
		巾木	¥511,740	¥552,740	¥564,840
	1000	側板	¥777,040	¥837,340	¥855,240
		巾木	¥607,160	¥654,460	¥668,460

Ex. 施工例

サイエンス
受注生産品

階段

段

階段廻り部材

収納

棚

ロフトハシゴ

カウンター

框・枠造作材

押入・羽目板

お取り扱いです

11



階段 セット価格表

箱型シリーズ—180° 5段廻り付き 14段上がり切り

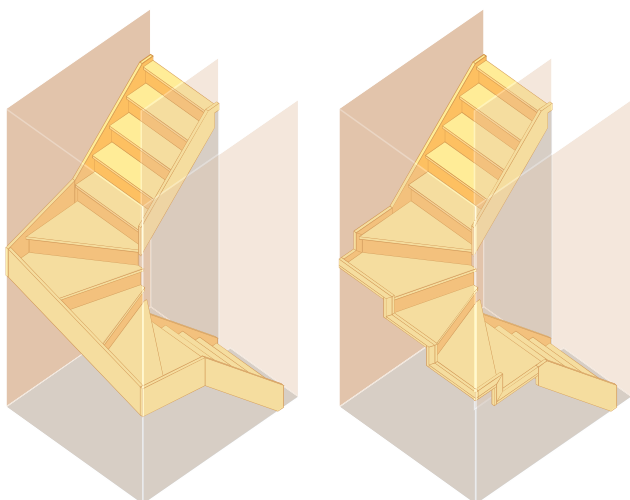

▲廻り部/側板納め

▲廻り部/巾木納め

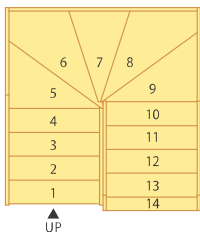

910モジュール【側板納め】仕様明細 ※()は廻り部巾木納め仕様

部 材	寸法(L×W×T)mm	数 量
側 板	4200× 240× 30	2
廻 り 側 板	2400× 360× 30	2
(巾 木)	(1000× 75× 15)	(7)
5 段 廻 り	2000×1000× 30	1
段 板	800× 240× 30	8
上 段 框	900× 120× 30	1
ケ コ ミ 板	800× 225× 5.5	10
ケ コ ミ 板	1200× 225× 5.5	4
ク サ ビ		(16)23
プレカット代		1
塗装代《塗装品のみ》		1

1000モジュール【側板納め】仕様明細 ※()は廻り部巾木納め仕様

部 材	寸法(L×W×T)mm	数 量
側 板	4200× 240× 30	2
廻 り 側 板	2700× 360× 30	2
(巾 木)	(1100× 75× 15)	(7)
5 段 廻 り	2100×1100× 30	1
段 板	900× 240× 30	8
上 段 框	1000× 120× 30	1
ケ コ ミ 板	1000× 225× 5.5	10
ケ コ ミ 板	1400× 225× 5.5	4
ク サ ビ		(16)23
プレカット代		1
塗装代《塗装品のみ》		1

※下記仕様での材料セット価格です。

階 高	3000mm	側 板 (厚)30mm
踏 面	210mm	段 板 (厚)30mm
鼻の出	30mm	

樹種別価格

樹 種	モジュール	廻り部	無塗装	クリアー塗装	着色塗装
タモ	910	側板	¥290,360	¥347,960	¥365,060
		巾木	¥245,720	¥293,820	¥308,120
	1000	側板	¥320,480	¥384,780	¥403,780
		巾木	¥270,940	¥324,440	¥340,240
赤タモ	910	側板	¥356,460	¥414,060	¥431,160
		巾木	¥296,220	¥344,320	¥358,620
	1000	側板	¥393,680	¥457,980	¥476,980
		巾木	¥326,740	¥380,240	¥396,040
ゴム	910	側板	¥204,460	¥262,060	¥279,160
		巾木	¥173,820	¥221,920	¥236,220
	1000	側板	¥225,580	¥289,880	¥308,880
		巾木	¥192,240	¥245,740	¥261,540
ヘムロック ラジアータ パイン	910	側板	¥231,560	¥289,160	¥306,260
		巾木	¥193,120	¥241,220	¥255,520
	1000	側板	¥254,780	¥319,080	¥338,080
		巾木	¥212,640	¥266,140	¥281,940
ナラ	910	側板	¥356,460	¥414,060	¥431,160
		巾木	¥296,920	¥345,020	¥359,320
	1000	側板	¥393,680	¥457,980	¥476,980
		巾木	¥328,140	¥381,640	¥397,440
カバ桜	910	側板	¥371,560	¥429,160	¥446,260
		巾木	¥309,920	¥358,020	¥372,320
	1000	側板	¥411,460	¥475,760	¥494,760
		巾木	¥343,620	¥397,120	¥412,920
杉上小無地 桧上小無地	910	側板	¥358,260	¥415,860	¥432,960
		巾木	¥298,520	¥346,620	¥360,920
	1000	側板	¥397,060	¥461,360	¥480,360
		巾木	¥331,520	¥385,020	¥400,820
ウォール ナット	910	側板	¥768,860	¥826,460	¥843,560
		巾木	¥646,220	¥694,320	¥708,620
	1000	側板	¥860,560	¥924,860	¥943,860
		巾木	¥723,020	¥776,520	¥792,320

塗装(着色塗装)はあらゆる色に対応いたします。まずはお問い合わせください。

12



階段 セット価格表

箱型シリーズ—180° 7段廻り付き 14段上がり切り

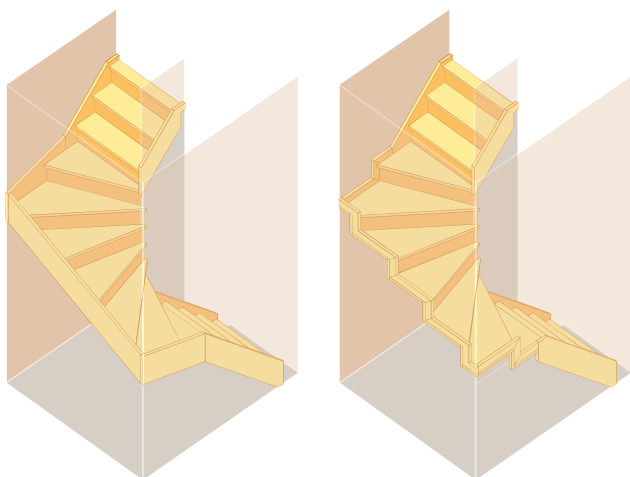

▲廻り部/側板納め

▲廻り部/巾木納め

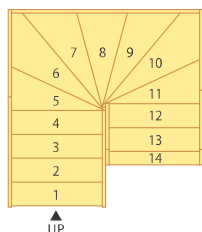

910モジュール【側板納め】仕様明細 ※()は廻り部巾木納め仕様

部 材	寸法(L×W×T)mm	数 量
側 板	3300 × 240 × 30	2
廻 り 側 板	2700 × 360 × 30	2
(巾 木)	(1000 × 75 × 15)	(7)
7 段 廻 り	2000 × 1000 × 30	1
段 板	800 × 240 × 30	6
上 段 框	900 × 120 × 30	1
ケ コ ミ 板	800 × 225 × 5.5	8
ケ コ ミ 板	1200 × 225 × 5.5	6
ク サ ビ		(12)21
プレカット代		1
塗装代《塗装品のみ》		1

1000モジュール【側板納め】仕様明細 ※()は廻り部巾木納め仕様

部 材	寸法(L×W×T)mm	数 量
側 板	3300 × 240 × 30	2
廻 り 側 板	2700 × 360 × 30	2
(巾 木)	(1100 × 75 × 15)	(7)
7 段 廻 り	2200 × 1100 × 30	1
段 板	900 × 240 × 30	6
上 段 框	1000 × 120 × 30	1
ケ コ ミ 板	1000 × 225 × 5.5	8
ケ コ ミ 板	1400 × 225 × 5.5	6
ク サ ビ		(12)21
プレカット代		1
塗装代《塗装品のみ》		1

※下記仕様での材料セット価格です。

階 高	3000mm	側 板 (厚)30mm
踏 面	210mm	段 板 (厚)30mm
鼻の出	30mm	

樹種別価格

樹 種	モジュール	廻り部	無塗装	クリアー塗装	着色塗装
タモ	910	側板	¥301,720	¥355,820	¥371,820
		巾木	¥229,340	¥272,440	¥285,240
	1000	側板	¥332,000	¥391,700	¥409,400
		巾木	¥260,320	¥309,220	¥323,720
赤タモ	910	側板	¥363,320	¥417,420	¥433,420
		巾木	¥273,540	¥316,640	¥329,440
	1000	側板	¥399,500	¥459,200	¥476,900
		巾木	¥310,420	¥359,320	¥373,820
ゴム	910	側板	¥219,720	¥273,820	¥289,820
		巾木	¥163,540	¥206,640	¥219,440
	1000	側板	¥241,300	¥301,000	¥318,700
		巾木	¥185,820	¥234,720	¥249,220
へムロック ラジアータ パイン	910	側板	¥244,120	¥298,220	¥314,220
		巾木	¥179,140	¥222,240	¥235,040
	1000	側板	¥266,900	¥326,600	¥344,300
		巾木	¥202,620	¥251,520	¥266,020
ナラ	910	側板	¥363,320	¥417,420	¥433,420
		巾木	¥274,240	¥317,340	¥330,140
	1000	側板	¥399,500	¥459,200	¥476,900
		巾木	¥311,820	¥360,720	¥375,220
カバ桜	910	側板	¥378,620	¥432,720	¥448,720
		巾木	¥287,240	¥330,340	¥343,140
	1000	側板	¥417,420	¥477,120	¥494,820
		巾木	¥327,440	¥376,340	¥390,840
杉上小無地 桧上小無地	910	側板	¥365,820	¥419,920	¥435,920
		巾木	¥276,740	¥319,840	¥332,640
	1000	側板	¥403,620	¥463,320	¥481,020
		巾木	¥315,940	¥364,840	¥379,340
ウォール ナット	910	側板	¥761,120	¥815,220	¥831,220
		巾木	¥599,340	¥642,440	¥655,240
	1000	側板	¥848,020	¥907,720	¥925,420
		巾木	¥688,340	¥737,240	¥751,740

塗装(着色塗装)はあらゆる色に対応いたします。まずはお問い合わせください。

13



階段 セット価格表

化粧ヒナシリーズ—両側化粧ヒナ段 14段上がり切り

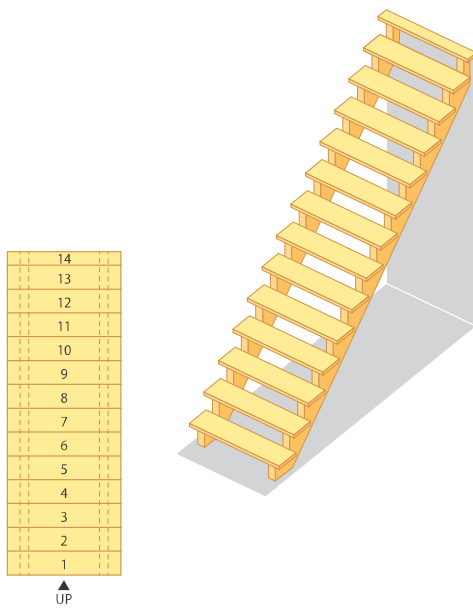

910モジュール仕様明細

部 材	寸法(L×W×T)mm	数 量
化粧ヒナ段	4700×300×75	2
段板	1000×240×36	13
上段框	1000×120×36	1
プレカット代		1
塗装代《塗装品のみ》		1

1000モジュール仕様明細

部 材	寸法(L×W×T)mm	数 量
化粧ヒナ段	4700×300×75	2
段板	1100×240×36	13
上段框	1100×120×36	1
プレカット代		1
塗装代《塗装品のみ》		1

※下記仕様での材料セット価格です。

階高	3000mm	側板 (厚)75mm
踏面	210mm	段板 (厚)36mm
鼻の出	30mm	

樹種別価格

樹 種	モジュール	無塗装	クリアー塗装	着色塗装
タモ	910	¥472,200	¥535,800	¥554,700
	1000	¥498,500	¥565,100	¥584,900
赤タモ	910	¥507,300	¥570,900	¥589,800
	1000	¥520,800	¥587,400	¥607,200
ゴム	910	¥374,200	¥437,800	¥456,700
	1000	¥396,500	¥463,100	¥482,900
ヘムロック ラジアータ パイン	910	¥391,700	¥455,300	¥474,200
	1000	¥399,800	¥466,400	¥486,200
ナラ	910	¥529,100	¥592,700	¥611,600
	1000	¥542,600	¥609,200	¥629,000
カバ桜	910	¥516,700	¥580,300	¥599,200
	1000	¥530,200	¥596,800	¥616,600
杉上小無地 桧上小無地	910	¥499,000	¥562,600	¥581,500
	1000	¥512,400	¥579,000	¥598,800
ウォール ナット	910	¥1,002,200	¥1,065,800	¥1,084,700
	1000	¥1,032,000	¥1,098,600	¥1,118,400

塗装(着色塗装)はあらゆる色に対応いたします。まずはお問い合わせください。

14



階段 セット価格表

化粧ヒナシリーズ 一片側化粧ヒナ段+片側落とし込み 14段上がり切り

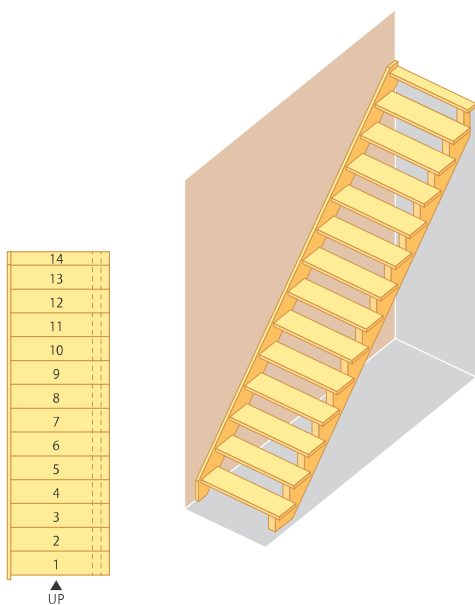

910モジュール仕様明細

部 材	寸法(L×W×T)mm	数 量
化粧ヒナ段	4700×300×75	1
側板	4500×240×30	1
段板	900×240×36	13
上段框	900×120×36	1
プレカット代		1
塗装代《塗装品のみ》		1

1000モジュール仕様明細

部 材	寸法(L×W×T)mm	数 量
化粧ヒナ段	4700×300×75	1
側板	4500×240×30	1
段板	1000×240×36	13
上段框	1000×120×36	1
プレカット代		1
塗装代《塗装品のみ》		1

※下記仕様での材料セット価格です。

階高	3000mm	側板 (厚)75・30mm
踏面	210mm	段板 (厚)36mm
鼻の出	30mm	

樹種別価格

樹 種	モジュール	無塗装	クリアー塗装	着色塗装
タモ	910	¥323,800	¥375,000	¥390,200
	1000	¥333,300	¥387,500	¥403,600
赤タモ	910	¥364,700	¥415,900	¥431,100
	1000	¥378,200	¥432,400	¥448,500
ゴム	910	¥249,400	¥300,600	¥315,800
	1000	¥254,900	¥309,100	¥325,200
ヘムロック ラジアータ パイン	910	¥275,700	¥326,900	¥342,100
	1000	¥283,800	¥338,000	¥354,100
ナラ	910	¥378,800	¥430,000	¥445,200
	1000	¥392,300	¥446,500	¥462,600
カバ桜	910	¥370,900	¥422,100	¥437,300
	1000	¥385,700	¥439,900	¥456,000
杉上小無地 桧上小無地	910	¥358,400	¥409,600	¥424,800
	1000	¥371,900	¥426,100	¥442,200
ウォール ナット	910	¥728,800	¥780,000	¥795,200
	1000	¥759,800	¥814,000	¥830,100

塗装(着色塗装)はあらゆる色に対応いたします。まずはお問い合わせください。

15

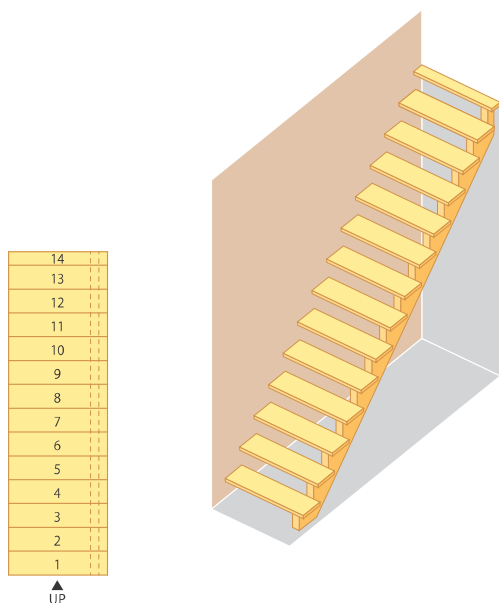

階段 セット価格表

化粧ヒナシリーズ[®] 一片側化粧ヒナ段+片側下地ヒナ段 14段上がり切り (隠しタイプ)

910モジュール仕様明細

部 材	寸法(L×W×T)mm	数 量
化粧ヒナ段	4700×300×75	1
下地ヒナ段	4500×240×30	1
段 板	1000×240×36	13
上 段 框	900×120×36	1
プレカット代		1
塗装代《塗装品のみ》		1

1000モジュール仕様明細

部 材	寸法(L×W×T)mm	数 量
化粧ヒナ段	4700×300×75	1
下地ヒナ段	4500×240×30	1
段 板	1100×240×36	13
上 段 框	1000×120×36	1
プレカット代		1
塗装代《塗装品のみ》		1

※下記仕様での材料セット価格です。

階 高	3000mm	側 板 (厚)75・30mm
踏 面	210mm	段 板 (厚)36mm
鼻の出	30mm	

樹種別価格

樹 種	モジュール	無塗装	クリアー塗装	着色塗装
タモ	910	¥327,300	¥374,200	¥388,100
	1000	¥353,700	¥403,600	¥418,400
赤タモ	910	¥362,300	¥409,200	¥423,100
	1000	¥375,800	¥425,700	¥440,500
ゴム	910	¥259,500	¥306,400	¥320,300
	1000	¥281,900	¥331,800	¥346,600
ヘムロック ラジアータ パイン	910	¥277,000	¥323,900	¥337,800
	1000	¥285,100	¥335,000	¥349,800
ナラ	910	¥373,200	¥420,100	¥434,000
	1000	¥386,700	¥436,600	¥451,400
カバ桜	910	¥369,000	¥415,900	¥429,800
	1000	¥382,500	¥432,400	¥447,200
杉上小無地 桧上小無地	910	¥356,800	¥403,700	¥417,600
	1000	¥370,300	¥420,200	¥435,000
ウォール ナット	910	¥695,500	¥742,400	¥756,300
	1000	¥725,200	¥775,100	¥789,900

塗装(着色塗装)はあらゆる色に対応いたします。まずはお問い合わせください。



オープンシリーズ[®]—両側オープン 14段上がり切り

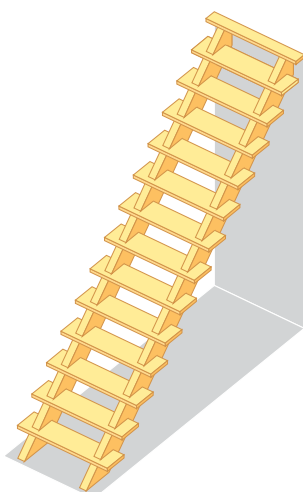
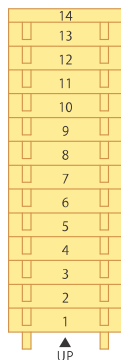

910モジュール仕様明細

部 材	寸法(L×W×T)mm	数 量
力 桁	4500×240×75	2
段 板	1000×240×36	13
上 段 框	1000×120×36	1
プレカット代		1
塗装代《塗装品のみ》		1

1000モジュール仕様明細

部 材	寸法(L×W×T)mm	数 量
力 桁	4500×240×75	2
段 板	1100×240×36	13
上 段 框	1100×120×36	1
プレカット代		1
塗装代《塗装品のみ》		1

※下記仕様での材料セット価格です。

階 高	3000mm	側 板 (厚)75mm
踏 面	210mm	段 板 (厚)36mm
鼻の出	30mm	

樹種別価格

樹 種	モジュール	無塗装	クリアー塗装	着色塗装
タモ	910	¥390,900	¥448,000	¥464,900
	1000	¥417,200	¥477,300	¥495,100
赤タモ	910	¥426,000	¥483,100	¥500,000
	1000	¥439,500	¥499,600	¥517,400
ゴム	910	¥308,500	¥365,600	¥382,500
	1000	¥330,800	¥390,900	¥408,700
ヘムロック ラジアータ パイン	910	¥326,000	¥383,100	¥400,000
	1000	¥334,100	¥394,200	¥412,000
ナラ	910	¥442,200	¥499,300	¥516,200
	1000	¥455,700	¥515,800	¥533,600
カバ桜	910	¥434,000	¥491,100	¥508,000
	1000	¥447,500	¥507,600	¥525,400
杉上小無地 桧上小無地	910	¥419,100	¥476,200	¥493,100
	1000	¥432,500	¥492,600	¥510,400
ウォール ナット	910	¥837,500	¥894,600	¥911,500
	1000	¥867,300	¥927,400	¥945,200

塗装(着色塗装)はあらゆる色に対応いたします。まずはお問い合わせください。

17



階段 セット価格表

オープンシリーズ 一片側オープン+片側落とし込み 14段上がり切り

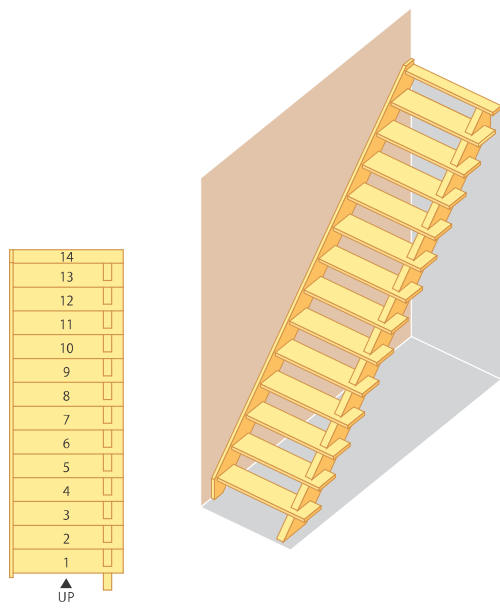

910モジュール仕様明細

部 材	寸法(L×W×T)mm	数 量
力 桁	4500×240×75	1
側 板	4500×240×30	1
段 板	1000×240×36	13
上 段 框	1000×120×36	1
プレカット代		1
塗装代《塗装品のみ》		1

1000モジュール仕様明細

部 材	寸法(L×W×T)mm	数 量
力 桁	4500×240×75	1
側 板	4500×240×30	1
段 板	1100×240×36	13
上 段 框	1100×120×36	1
プレカット代		1
塗装代《塗装品のみ》		1

※下記仕様での材料セット価格です。

階 高	3000mm	側 板 (厚)75・30mm
踏 面	210mm	段 板 (厚)36mm
鼻の出	30mm	

樹種別価格

樹 種	モジュール	無塗装	クリアー塗装	着色塗装
タモ	910	¥300,800	¥351,800	¥366,900
	1000	¥327,100	¥381,100	¥397,100
赤タモ	910	¥345,700	¥396,700	¥411,800
	1000	¥359,200	¥413,200	¥429,200
ゴム	910	¥230,200	¥281,200	¥296,300
	1000	¥252,500	¥306,500	¥322,500
ヘムロック ラジアータ パイン	910	¥259,100	¥310,100	¥325,200
	1000	¥267,200	¥321,200	¥337,200
ナラ	910	¥357,000	¥408,000	¥423,100
	1000	¥370,500	¥424,500	¥440,500
カバ桜	910	¥352,500	¥403,500	¥418,600
	1000	¥366,000	¥420,000	¥436,000
杉上小無地 桧上小無地	910	¥340,100	¥391,100	¥406,200
	1000	¥353,500	¥407,500	¥423,500
ウォール ナット	910	¥685,600	¥736,600	¥751,700
	1000	¥715,400	¥769,400	¥785,400

塗装(着色塗装)はあらゆる色に対応いたします。まずはお問い合わせください。



オープンシリーズ[®] 一片側オープン+片側下地ヒナ段 14段上がり切り (隠しタイプ)

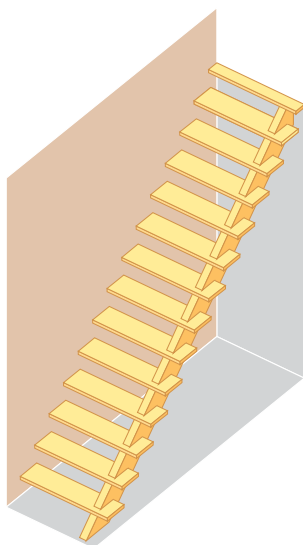
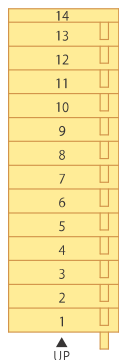

910モジュール仕様明細

部 材	寸法(L×W×T)mm	数 量
力 桁	4500×240×75	1
下 地 ヒ ナ 段	4500×240×30	1
段 板	1000×240×36	13
上 段 框	1000×120×36	1
プ レ カ ッ ト 代		1
塗 装 代《塗 装 品 の み》		1

1000モジュール仕様明細

部 材	寸法(L×W×T)mm	数 量
力 桁	4500×240×75	1
下 地 ヒ ナ 段	4500×240×30	1
段 板	1100×240×36	13
上 段 框	1100×120×36	1
プ レ カ ッ ト 代		1
塗 装 代《塗 装 品 の み》		1

※下記仕様での材料セット価格です。

階 高	3000mm	側 板 (厚)75・30mm
踏 面	210mm	段 板 (厚)36mm
鼻 の 出	30mm	

樹種別価格

樹 種	モジュール	無塗装	クリアー塗装	着色塗装
タモ	910	¥295,200	¥338,900	¥351,800
	1000	¥321,500	¥368,200	¥382,100
赤タモ	910	¥330,300	¥374,000	¥386,900
	1000	¥343,800	¥390,500	¥404,400
ゴム	910	¥235,100	¥278,800	¥291,700
	1000	¥257,400	¥304,100	¥318,000
ヘムロック ラジアータ パイン	910	¥252,600	¥296,300	¥309,200
	1000	¥260,700	¥307,400	¥321,300
ナラ	910	¥338,400	¥382,100	¥395,000
	1000	¥351,900	¥398,600	¥412,500
カバ桜	910	¥336,300	¥380,000	¥392,900
	1000	¥349,800	¥396,500	¥410,400
杉上小無地 桧上小無地	910	¥325,500	¥369,200	¥382,100
	1000	¥338,900	¥385,600	¥399,500
ウォール ナット	910	¥622,400	¥666,100	¥679,000
	1000	¥652,200	¥698,900	¥712,800

塗装(着色塗装)はあらゆる色に対応いたします。まずはお問い合わせください。

19



階段 セット価格表

下地ヒナシリーズ—両側下地ヒナ段 14段上がり切り《両側壁》 (隠しタイプ)

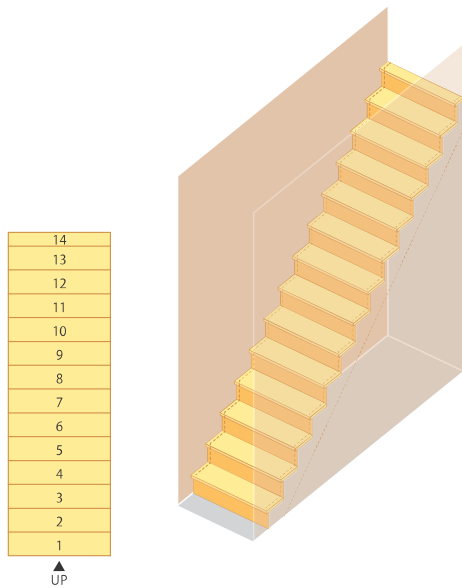

910モジュール仕様明細

部 材	寸法(L×W×T)mm	数 量
下 地 ヒ ナ 段	4500×240×30	2
段 板	900×240×30	13
上 段 框	900×120×30	1
ケ コ ミ 板	1000×225×5.5	14
プ レ カ ッ ト 代		1
塗 装 代《塗 装 品 の み》		1

1000モジュール仕様明細

部 材	寸法(L×W×T)mm	数 量
下 地 ヒ ナ 段	4500×240×30	2
段 板	1000×240×30	13
上 段 框	1000×120×30	1
ケ コ ミ 板	1000×225×5.5	14
プ レ カ ッ ト 代		1
塗 装 代《塗 装 品 の み》		1

※下記仕様での材料セット価格です。

階 高	3000mm	側 板 (厚)30mm
踏 面	210mm	段 板 (厚)30mm
鼻の出	30mm	

樹種別価格

樹 種	モジュール	無塗装	クリアー塗装	着色塗装
タモ	910	¥164,000	¥192,200	¥200,500
	1000	¥172,100	¥202,500	¥211,500
赤タモ	910	¥190,900	¥219,100	¥227,400
	1000	¥201,700	¥232,100	¥241,100
ゴム	910	¥135,600	¥163,800	¥172,100
	1000	¥141,000	¥171,400	¥180,400
ヘムロック ラジアータ パイン	910	¥149,100	¥177,300	¥185,600
	1000	¥155,800	¥186,200	¥195,200
ナラ	910	¥190,900	¥219,100	¥227,400
	1000	¥201,700	¥232,100	¥241,100
カバ桜	910	¥202,800	¥231,000	¥239,300
	1000	¥214,900	¥245,300	¥254,300
杉上小無地 桧上小無地	910	¥198,700	¥226,900	¥235,200
	1000	¥209,600	¥240,000	¥249,000
ウォール ナット	910	¥354,200	¥382,400	¥390,700
	1000	¥379,900	¥410,300	¥419,300

塗装(着色塗装)はあらゆる色に対応いたします。まずはお問い合わせください。



下地ヒナシリーズ[®] 一片側下地ヒナ段+片側箱型タイプ 14段上がり切り《片木口化粧》 (隠しタイプ)

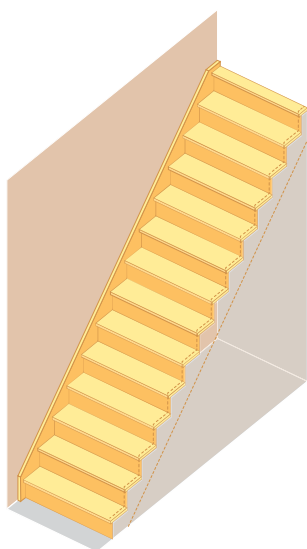
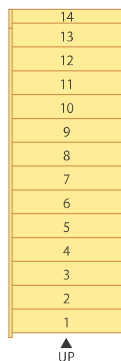

樹種別価格

樹種	モジュール	無塗装	クリアー塗装	着色塗装
タモ	910	¥189,180	¥228,180	¥239,780
	1000	¥213,860	¥256,680	¥269,380
赤タモ	910	¥229,460	¥268,460	¥280,060
	1000	¥243,860	¥286,760	¥299,460
ゴム	910	¥145,980	¥184,980	¥196,580
	1000	¥166,580	¥209,480	¥222,180
ヘムロック ラジアータ パイン	910	¥172,260	¥211,260	¥222,860
	1000	¥181,260	¥224,160	¥236,860
ナラ	910	¥232,660	¥271,660	¥283,260
	1000	¥247,060	¥289,960	¥302,660
カバ桜	910	¥243,580	¥282,580	¥294,180
	1000	¥257,980	¥300,880	¥313,580
杉上小無地 桧上小無地	910	¥236,360	¥275,360	¥286,960
	1000	¥250,660	¥293,560	¥306,260
ウォール ナット	910	¥462,780	¥501,780	¥513,380
	1000	¥495,380	¥538,280	¥550,980

910モジュール仕様明細

部材	寸法(L×W×T)mm	数量
下地ヒナ段	4500×240×30	1
側板	4500×240×30	1
段板	1000×240×30	13
上段框	1000×120×30	1
ケコミ板	1000×225×5.5	14
見切	1000×25×25	4
クサビ		13
プレカット代		1
塗装代《塗装品のみ》		1

1000モジュール仕様明細

部材	寸法(L×W×T)mm	数量
下地ヒナ段	4500×240×30	1
側板	4500×240×30	1
段板	1100×240×30	13
上段框	1100×120×30	1
ケコミ板	1200×225×5.5	14
見切	1000×25×25	4
クサビ		13
プレカット代		1
塗装代《塗装品のみ》		1

※下記仕様での材料セット価格です。

階高	300mm	側板(厚)30mm
踏面	210mm	段板(厚)30mm
鼻の出	30mm	

塗装(着色塗装)はあらゆる色に対応いたします。まずはお問い合わせください。

21



階段 セット価格表

下地ヒナシリーズ[®]—両側下地ヒナ段+180° 6段廻り付き 14段上がり切り (隠しタイプ)

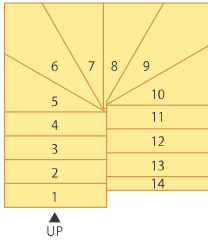
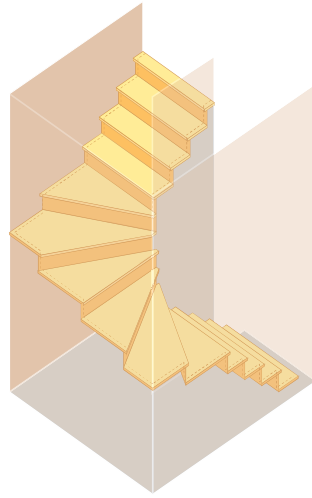

910モジュール仕様明細

部 材	寸法(L×W×T)mm	数 量
下 地 ヒ ナ 段	1800× 240× 30	2
下 地 ヒ ナ 段	1600× 240× 30	2
下 地 ヒ ナ 段	2400× 360× 30	1
下 地 ヒ ナ 段	1200× 360× 30	2
3 段 廻 り	1000×1000× 30	2
段 板	900× 240× 30	7
上 段 框	900× 120× 30	1
ケ コ ミ 板	1000× 225× 5.5	10
ケ コ ミ 板	1200× 225× 5.5	4
プレカット代		1
塗装代《塗装品のみ》		1

1000モジュール仕様明細

部 材	寸法(L×W×T)mm	数 量
下 地 ヒ ナ 段	1800× 240× 30	2
下 地 ヒ ナ 段	1600× 240× 30	2
下 地 ヒ ナ 段	2700× 360× 30	1
下 地 ヒ ナ 段	1350× 360× 30	2
3 段 廻 り	1100×1100× 30	2
段 板	1000× 240× 30	7
上 段 框	1000× 120× 30	1
ケ コ ミ 板	1000× 225× 5.5	10
ケ コ ミ 板	1400× 225× 5.5	4
プレカット代		1
塗装代《塗装品のみ》		1

※下記仕様での材料セット価格です。

階 高	3000mm	側 板 (厚)30mm
踏 面	210mm	段 板 (厚)30mm
鼻の出	30mm	

樹種別価格

樹 種	モジュール	無塗装	クリアー塗装	着色塗装
タモ	910	¥235,700	¥269,100	¥279,000
	1000	¥266,720	¥304,720	¥315,920
赤タモ	910	¥281,200	¥314,600	¥324,500
	1000	¥320,120	¥358,120	¥369,320
ゴム	910	¥186,700	¥220,100	¥230,000
	1000	¥209,220	¥247,220	¥258,420
ヘムロック ラジアータ パイン	910	¥209,400	¥242,800	¥252,700
	1000	¥236,020	¥274,020	¥285,220
ナラ	910	¥281,200	¥314,600	¥324,500
	1000	¥320,120	¥358,120	¥369,320
カバ桜	910	¥294,900	¥328,300	¥338,200
	1000	¥335,600	¥373,600	¥384,800
杉上小無地 桧上小無地	910	¥287,600	¥321,000	¥330,900
	1000	¥326,500	¥364,500	¥375,700
ウォール ナット	910	¥538,900	¥572,300	¥582,200
	1000	¥618,200	¥656,200	¥667,400

塗装(着色塗装)はあらゆる色に対応いたします。まずはお問い合わせください。



下地ヒナシリーズ 一片側下地ヒナ段+片側箱型180° 6段廻り付き 14段上がり切り (隠しタイプ)

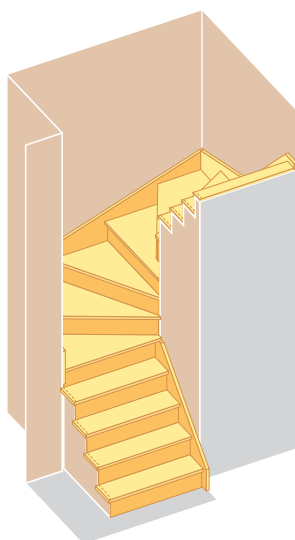
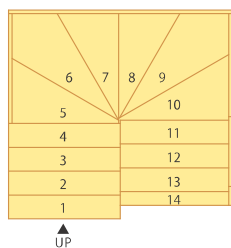

910モジュール仕様明細

部 材	寸法(L×W×T)mm	数 量
下 地 ヒ ナ 段	1800× 240×30	1
下 地 ヒ ナ 段	1600× 240×30	1
廻 り 側 板	2400× 360×30	2
側 板	1800× 240×30	1
側 板	1600× 240×30	1
3 段 廻 り	930× 930×30	2
段 板	1000× 240×30	7
上 段 框	1000× 120×30	1
ケ コ ミ 板	1000× 225×5.5	14
見 切	1000× 25×25	2
ク サ ビ		15
プレカット代		1
塗装代《塗装品のみ》		1

1000モジュール仕様明細

部 材	寸法(L×W×T)mm	数 量
下 地 ヒ ナ 段	1800× 240×30	1
下 地 ヒ ナ 段	1600× 240×30	1
廻 り 側 板	2700× 360×30	2
側 板	1800× 240×30	1
側 板	1600× 240×30	1
3 段 廻 り	1100×1100×30	2
段 板	1100× 240×30	7
上 段 框	1100× 120×30	1
ケ コ ミ 板	1200× 225×5.5	14
見 切	1000× 25×25	2
ク サ ビ		15
プレカット代		1
塗装代《塗装品のみ》		1

※下記仕様での材料セット価格です。

階 高	3000mm	側 板 (厚)30mm
踏 面	210mm	段 板 (厚)30mm
鼻の出	30mm	

樹種別価格

樹 種	モジュール	無塗装	クリアー塗装	着色塗装
タモ	910	¥279,560	¥331,560	¥344,560
	1000	¥307,960	¥368,960	¥384,760
赤タモ	910	¥353,800	¥405,800	¥418,800
	1000	¥378,100	¥439,100	¥454,900
ゴム	910	¥199,460	¥251,460	¥264,460
	1000	¥220,560	¥281,560	¥297,360
ヘムロック ラジアータ パイン	910	¥236,400	¥288,400	¥301,400
	1000	¥250,600	¥311,600	¥327,400
ナラ	910	¥353,800	¥405,800	¥418,800
	1000	¥378,100	¥439,100	¥454,900
カバ桜	910	¥370,760	¥422,760	¥435,760
	1000	¥395,360	¥456,360	¥472,160
杉上小無地 桧上小無地	910	¥358,100	¥410,100	¥423,100
	1000	¥381,900	¥442,900	¥458,700
ウォール ナット	910	¥754,360	¥806,360	¥819,360
	1000	¥812,060	¥873,060	¥888,860

塗装(着色塗装)はあらゆる色に対応いたします。まずはお問い合わせください。

Ex. 施 工 例

受注サイズカット品

階

段

階段廻り部材

収納棚

ロフトハシゴ

カウンター

框・枠造作材

押入・羽目板

お取り扱ひについて



側板プレカットの種類

BOX(箱型)タイプ

一般的な階段。ケコミ有り。踏板は側板の後ろからはめ込み、クサビで固定する。

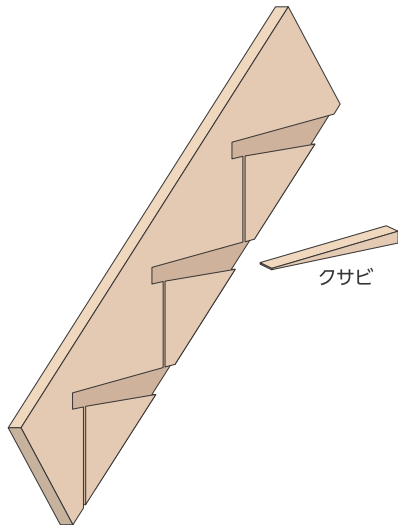

廻り側板加工タイプ

BOX(箱型)タイプと同仕様の廻り部分の側板。直と廻り部分を一連の側板で納める場合に使用します。踊り場等、巾木で納める場合は不要になります。

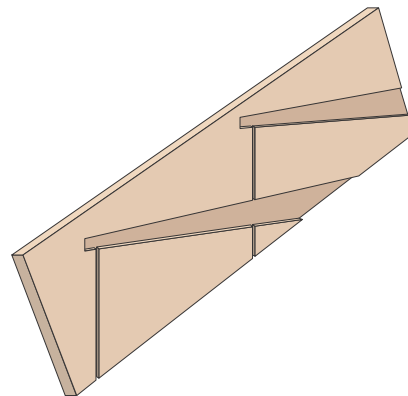

落とし込みタイプ

BOXタイプのケコミを使用しないタイプ。踏板は側板内側からはめ込む。クサビは無し。(ロフトハシゴはこのタイプとなります。)

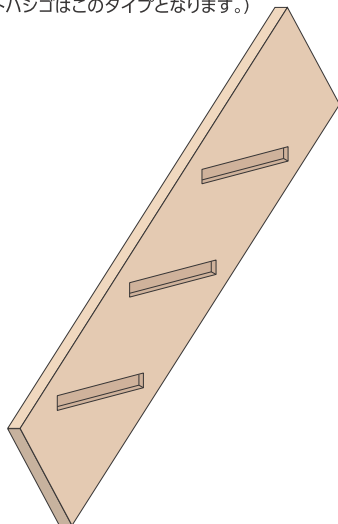

前さしタイプ

ケコミ、クサビを使用しないタイプ。前からさし込むので施工が簡単です。側板を厚くし力桁としての使用も可能です。

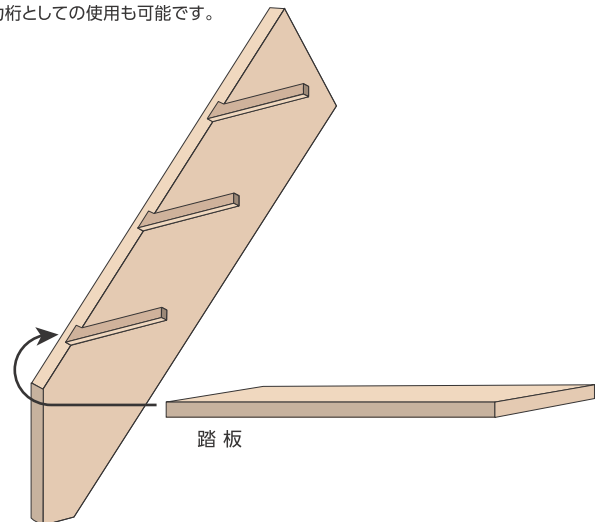

ミックスタイプ

落とし込みと箱型を組み合わせたタイプ。

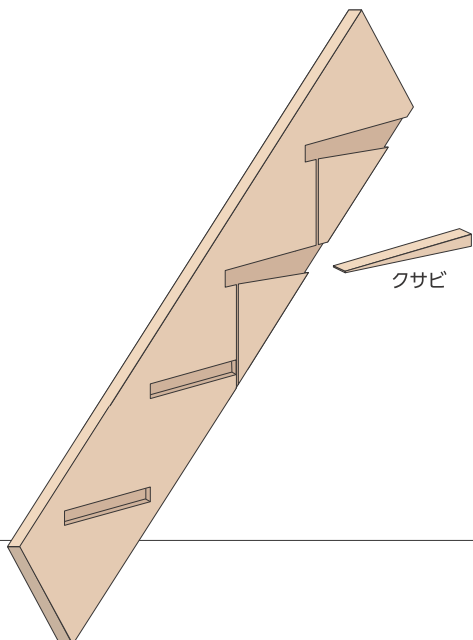

後さしタイプ

ケコミ、クサビを使用しないタイプ。後ろからさし込むので施工が簡単です。後ろ側からボード、ベニヤ等で塞ぐことも出来ます。

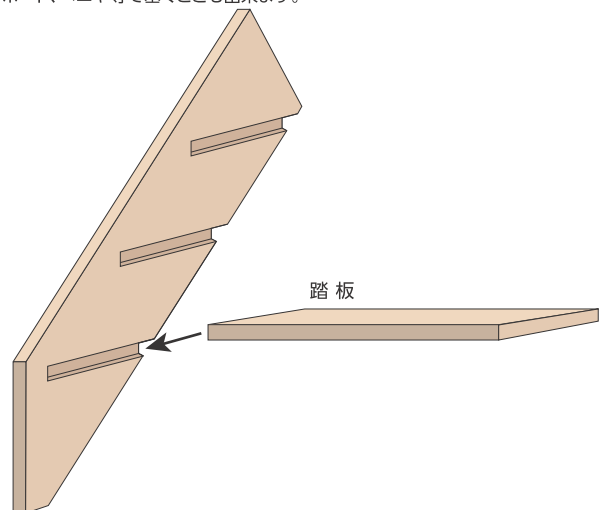



側板プレカットの種類

下地ヒナ段タイプ

受材が見えなくなるタイプ。ケコミ有り。踏板を受材の上に乗せる。受材端より踏板が飛び出る(ツノ出し)。ヒナ段が片側の場合、片側ヒナ受材・片側通常BOXタイプとなります。ケコミ木口は見切り材(25×25断面L型)を使用し隠します。

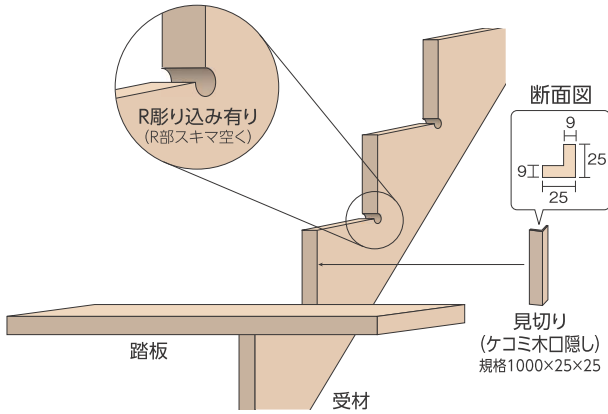

化粧ヒナ段タイプ

力桁が見えるタイプ。ケコミ無し。踏板を力桁の上に乗せる。力桁端より踏板が飛び出る(ツノ出し)。下地が無い場合、側板のみで支えるため力桁となります。ヒナ段が片側の場合、片側ヒナ受用力桁・片側落とし込みタイプとなります。

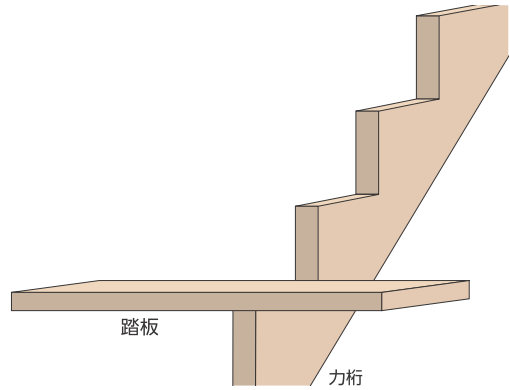

オープンタイプ

力桁を使用し、踏板は力桁正面より差込む。踏板・力桁両方にカキコミ有り。力桁端より踏板が飛び出る(ツノ出し)。オープンが片側の場合、片側オープン用力桁・片側落とし込みタイプとなります。

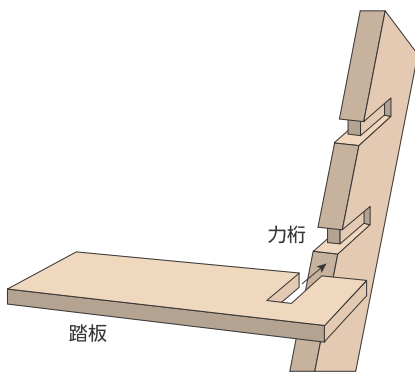

化粧ヒナ段タイプ (欠き込み付)

力桁を欠き込むことにより有効巾を変えず段板を広くすることが可能です。

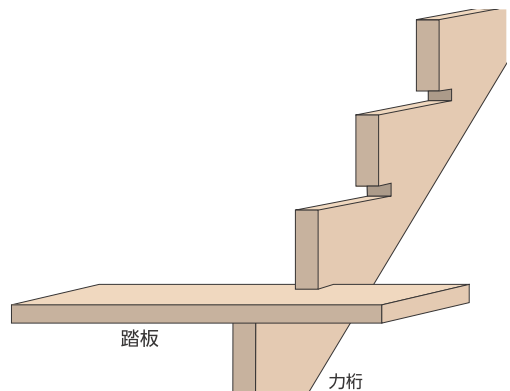

逆さヒナ段タイプ

段板施工後に取り付けられる側板。先に下地が出来ている現場等に最適です。

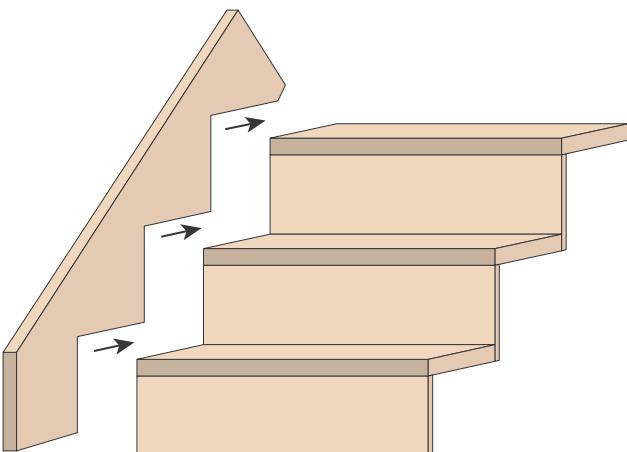

逆さヒナ段タイプ (欠き込み付)

段板施工後に取り付けられる側板。先に下地が出来ている現場等に最適です。

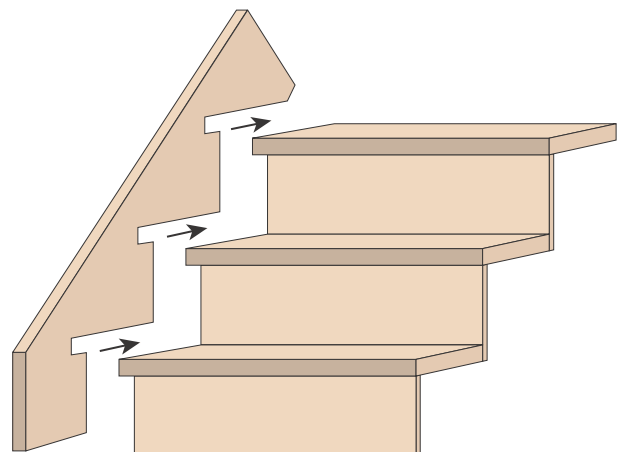



階段

階段オプション加工

側板ボードシャクリ加工

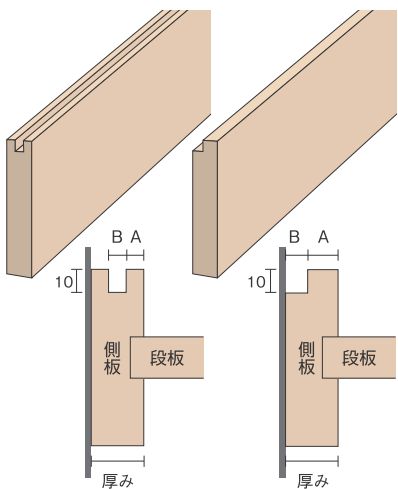

2分割ヤトイ実加工(踊場)

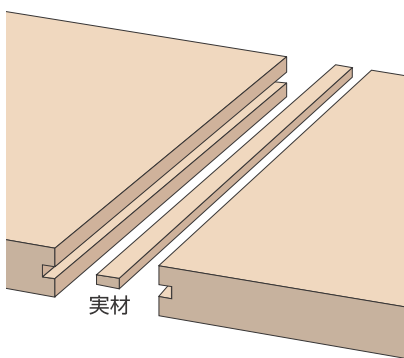

巾木留め加工

※組上げなし



※廻り部でご使用する際は現場にて加工が必要です

上段框加工

通常(上段框部彫込なし)

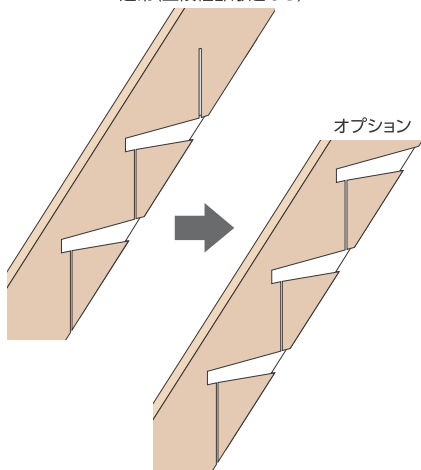

上段框フローシャクリ加工

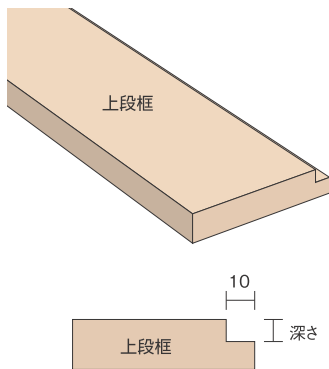

クサビ (直用・廻り用)

直用

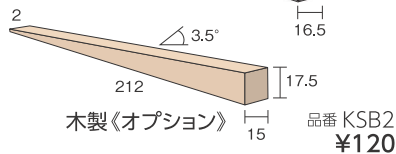

廻り用

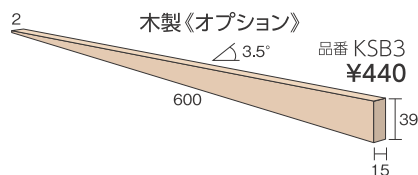

側板の上下カット加工

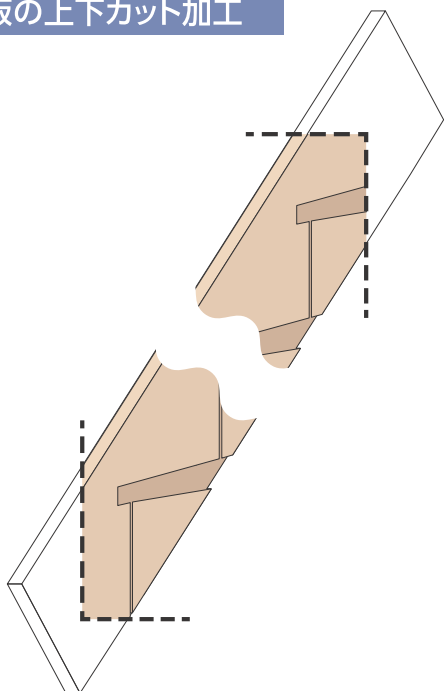

踏み板欠き込み加工

※見切り材を段板にのせることができます

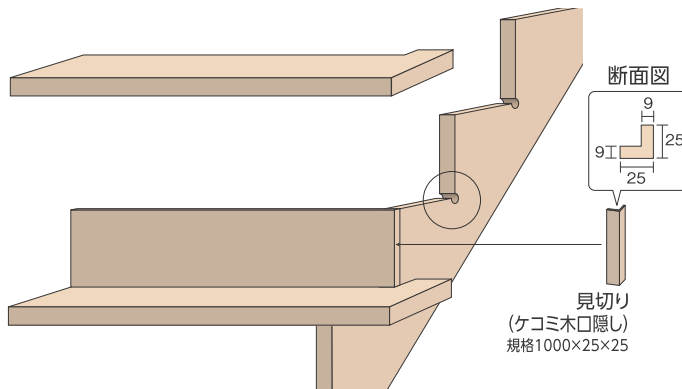

Ex. 施工例

サイズカット品 受注生産品

階段

階段廻り部材

収納棚

ロフトハシゴ

カウンター

枠・枠・造作材

押入・羽目板

お取り扱いについて

踏板オプション加工・オプション部材

ラセン段板加工

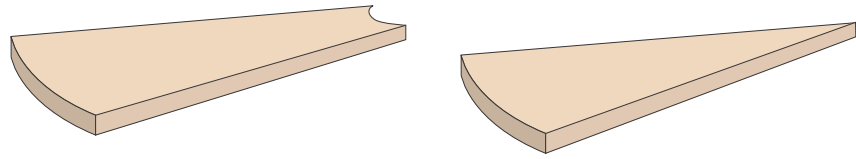

裏しゃくり加工

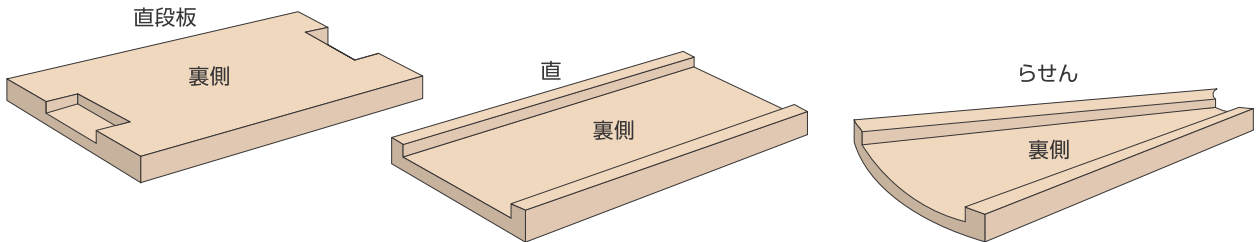

ヒナ段 L型金具

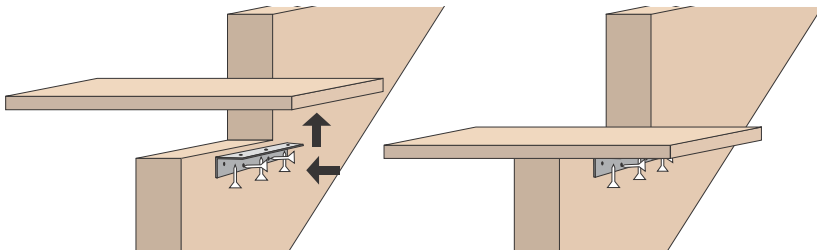

ヒナ段受金具 化粧材

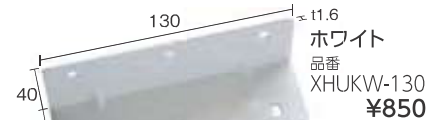

Aナベ+TP4×25(ユニクロ+頭部白塗装)×6本

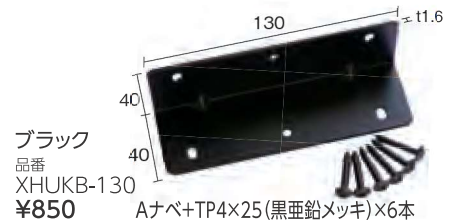

Aナベ+TP4×25(黒亜鉛×メッキ)×6本

オプション部材

L型金具 化粧材(ビス付)



ヒナ段受金具下地材

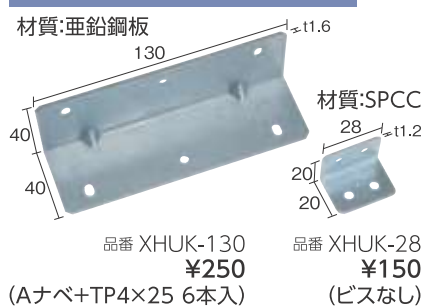

補修液 (50cc)



小口テープ



マスキングテープ



ダボ栓(無塗装品)

1000×10φ 品番 □M01010 各 ¥2,000



500×12φ タモ(T) ナラ(N)
品番 □M05012 各 ¥1,000
※品番最初の□には()内の材種記号が入ります。

※補修液注意事項：到着後お早めにご使用ください。硬化し使用出来なくなる場合がございます。あくまでタッチアップ材の為仕上がり感、色見は同じ様にならない場合がございます。



踏板ノンスリップ加工図

角溝

●1本溝

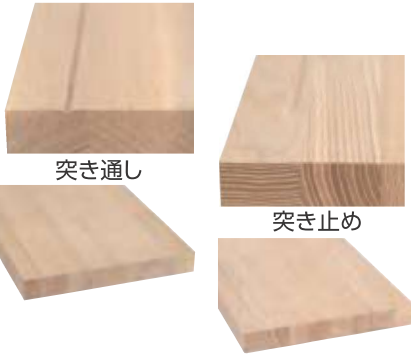
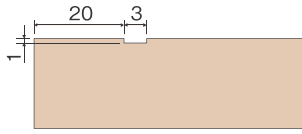

●2本溝

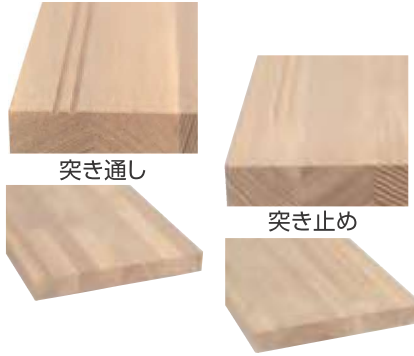
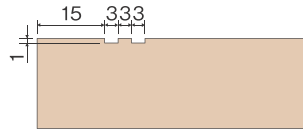

●3本溝

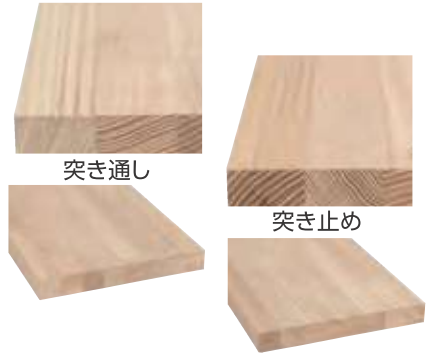
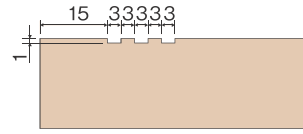

U溝

●1本溝

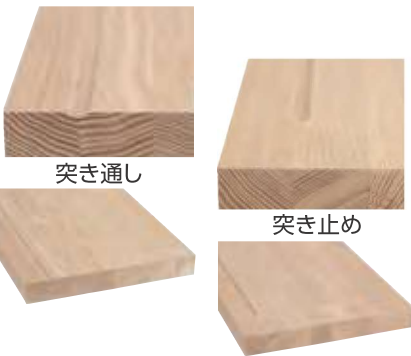
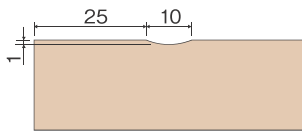

●2本溝

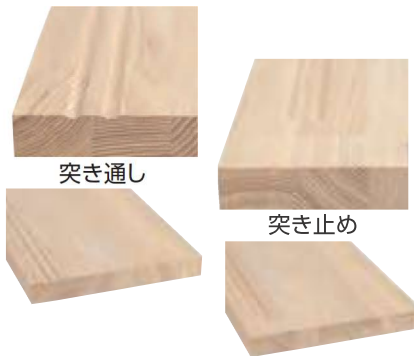
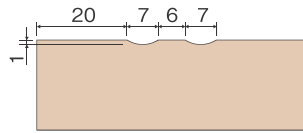

●3本溝

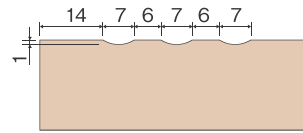

V溝

●1本溝

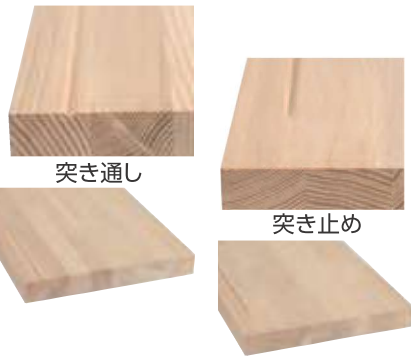
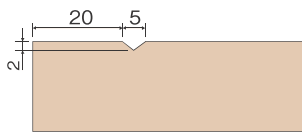

●2本溝

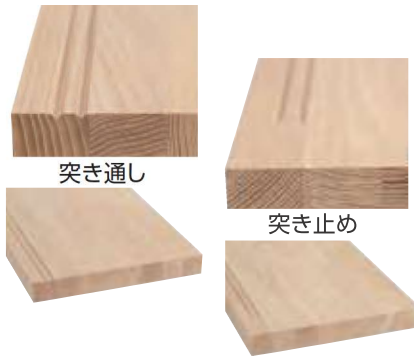
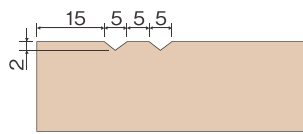

●3本溝

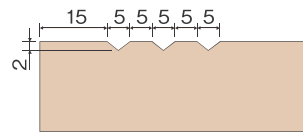

突き止めの場合は長さをご指示ください。
※指示がない場合は芯振りとなります。

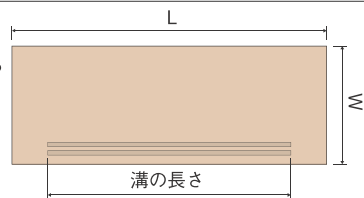



化粧ヒナ段・段板取付方法

桁見切り

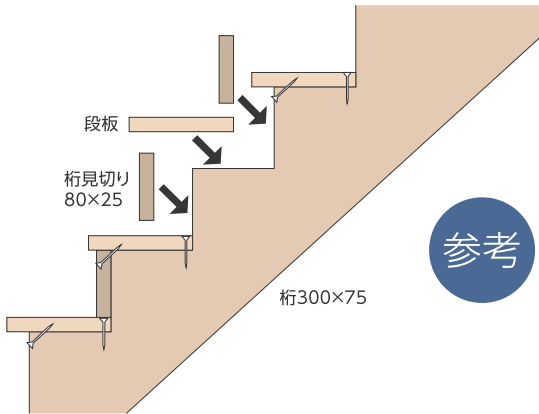

段板の桁への取り付け方法

参考

- ①桁と段板にウレタン系などの強力な接着剤を塗る。
- ②桁見切を入れて隠れる部分に、天場と下場からそれぞれビスを打ち込む。
- ③前から桁見切を入れ、接着剤と隠し釘などで固定します。

ヒナ段 平プレート

寸法 118×105×2.3

- ①力桁の上に平プレートを乗せる。
(力桁内側にビス穴3列並ぶように)

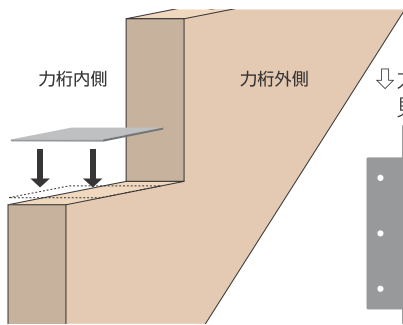

ヒナ段平プレート(黒)
品番 XHPB ¥3,800

- ②力桁に付属のビスを4カ所留める。

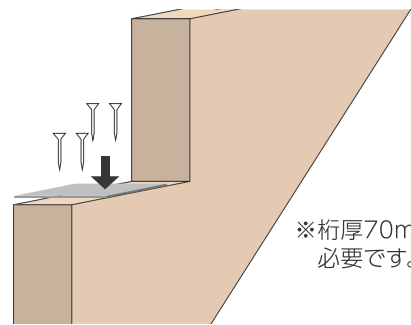

※桁厚70mm以上必要です。

- ③踏板を力桁の上に乗せる。
(踏板裏にはプレート用シャクリが必要)

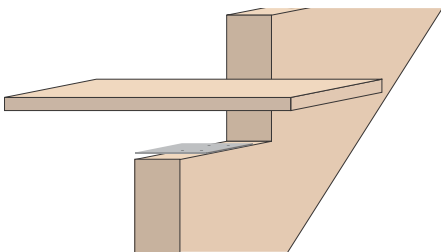

- ④踏板と重なる平プレートに付属のビスを3カ所留める。(踏板の裏面をビスで留める)

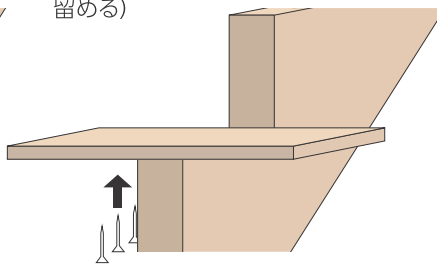

- ⑤外れたり、グラついたりしていないか、ビス固定の具合を確認する。

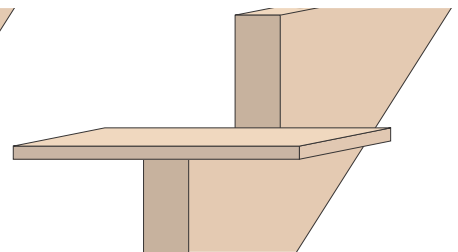

ヒナ段平プレート(白)
品番 XHPW ¥3,800

ダボ栓ビス留め

- ①踏板にダボ栓10φ用の穴を開ける。
・ビスより少し小さい穴を開ける。
・市販の木工用ビスで留める。

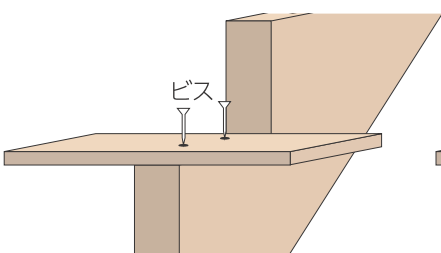

- ②穴に木工用ボンドを入れる。
・ダボ栓を振じ入れる。
(入らない場合は、サンドペーパー等で先端を細く削る。)

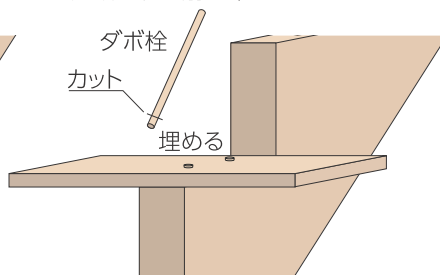

- ③サンドペーパーで木目に沿って平らにする。

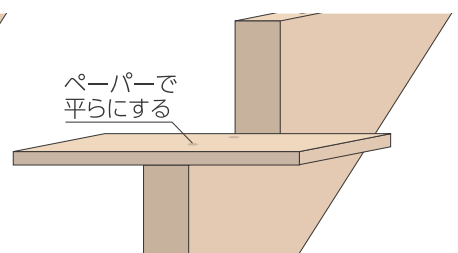



階段ケコミ倒し加工

箱型

●タイプ1

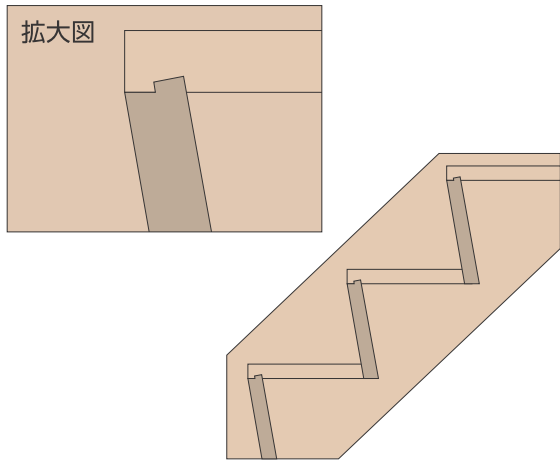

●タイプ2

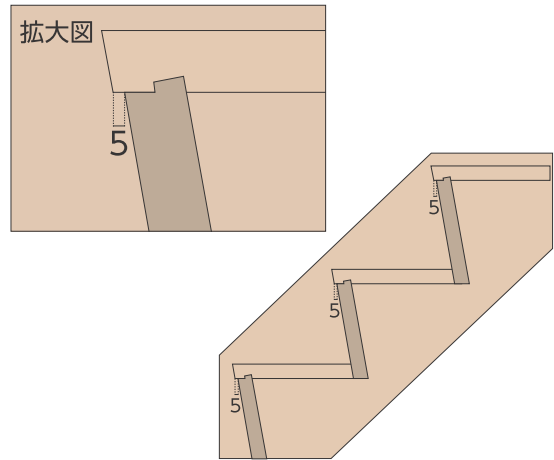

下地ヒナ段型

●タイプ3

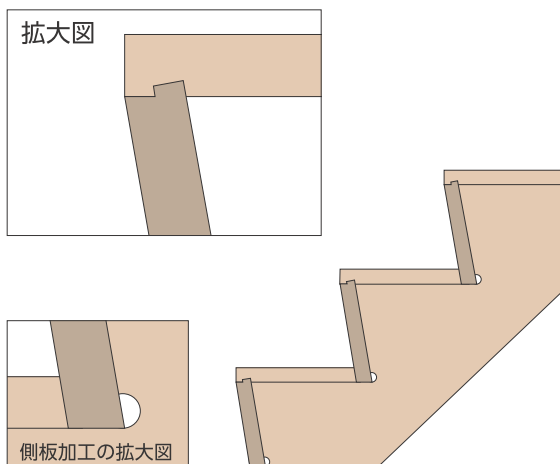

●タイプ4

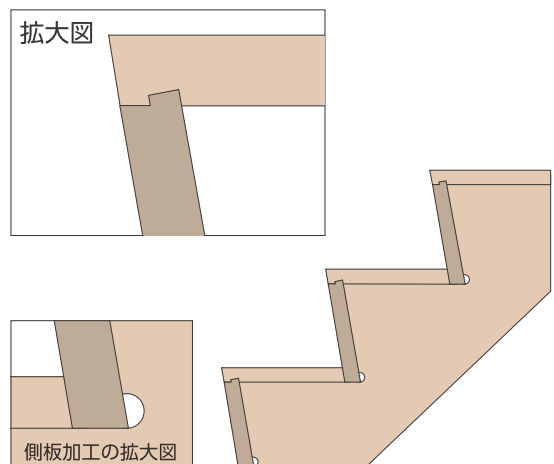

段鼻形状

●パターン1

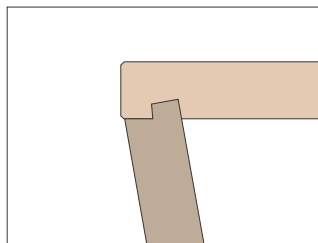

●パターン2

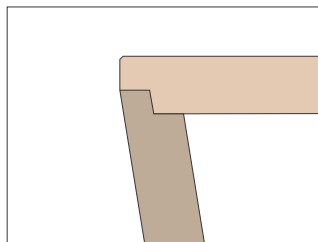

正面からビスを打てますので、
カーペットなど正面に巻き付ける
施工の場合に便利です。

階段ケコミ倒し加工の注意事項

- 通常の直階段、踊り場のみ制作可能です。
- 廻り段には対応しておりません。
- 踏板の先端にR加工を施す場合は下地ヒナ段にて対応させていただきます。
- ケコミの厚みは15ミリ以上で対応致します。
- ボックス階段で鼻の出を作る場合は、鼻の出が5ミリ以上必要になります。



廻り階段内側受金具

廻り階段内側の面倒な踏板取付を簡単にした金具です。

製品構成



品名	品番	価格
2段廻り・踊り場階段内側金具	XHUK-MU2	¥1,500

【部品明細】

部品名称	数量
L金具	2
柱固定ネジ Aトラス+TP先割5×60	6
踏板固定ネジ Aトラス+TP先割5×25	4



品名	品番	価格
3段廻り階段内側金具	XHUK-MU3	¥2,630

【部品明細】

部品名称	数量
L金具	2
台座付L金具	1
柱固定ネジ Aトラス+TP先割5×60	9
踏板固定ネジ Aトラス+TP先割5×25	6



品名	品番	価格
4段廻り階段内側金具	XHUK-MU4	¥3,750

【部品明細】

部品名称	数量
L金具	2
台座付L金具	2
柱固定ネジ Aトラス+TP先割5×60	12
踏板固定ネジ Aトラス+TP先割5×25	8

品質

優れた耐荷重

- 繰り返し荷重試験(100kgf・10万回)まで異常無し。
- 耐荷重試験で、1,300kgf(試験機の限界)まで異常無し。

メリット

30度斜め打ちが、在来工法・2×4工法の金具取付を可能にしました。

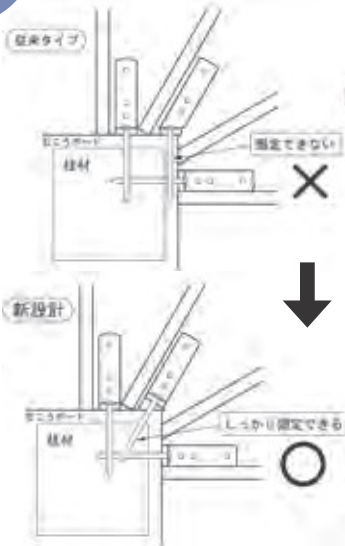

取付の位置決め

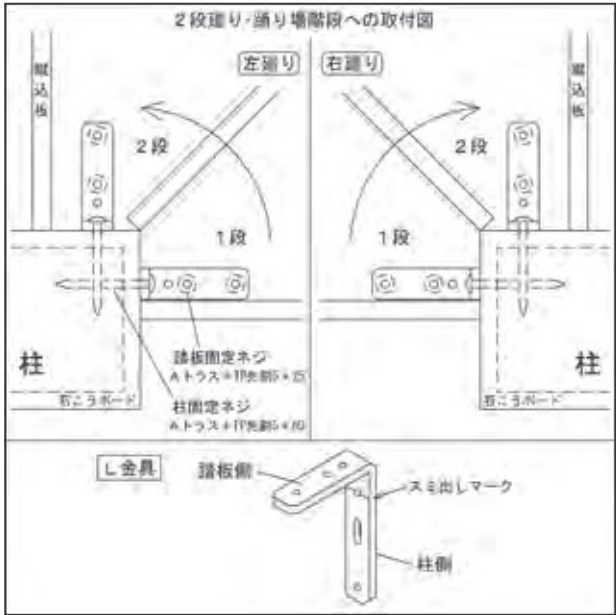
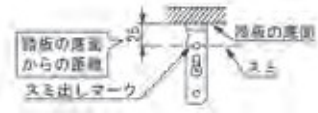

【注意事項】
柱固定ネジを打ち込む前に必ず下穴φ4×50をあけてください。

使用方法

右廻り・左廻りのどちらの階段でも同じ金具で対応可能。

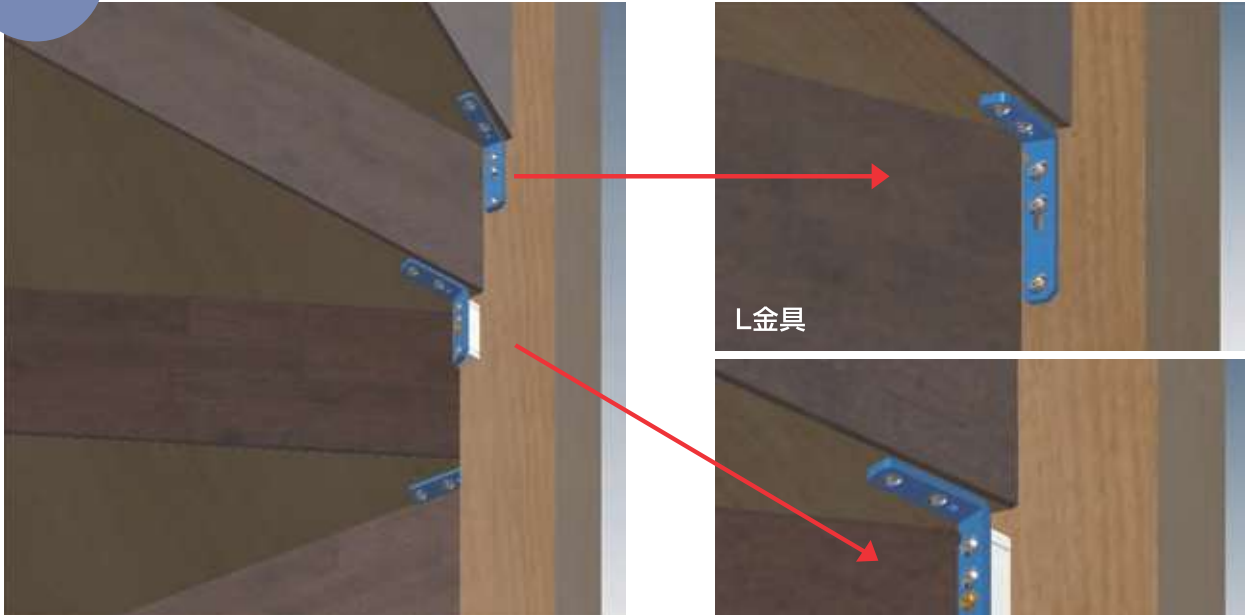

●視認しやすくなるようにL金具を青色に着色しています

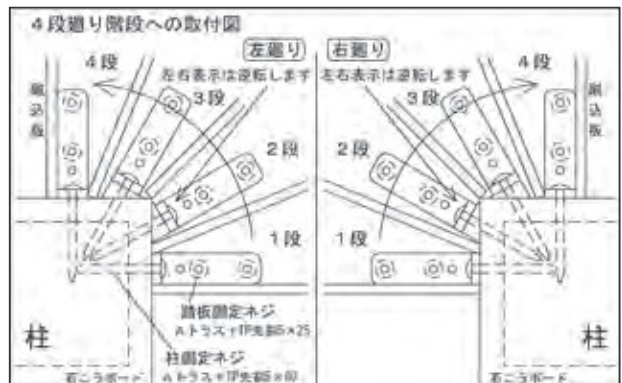
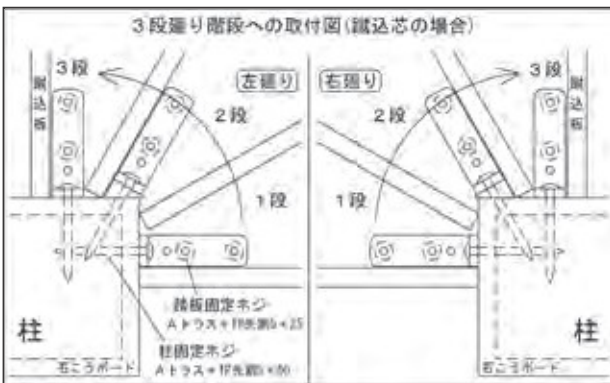
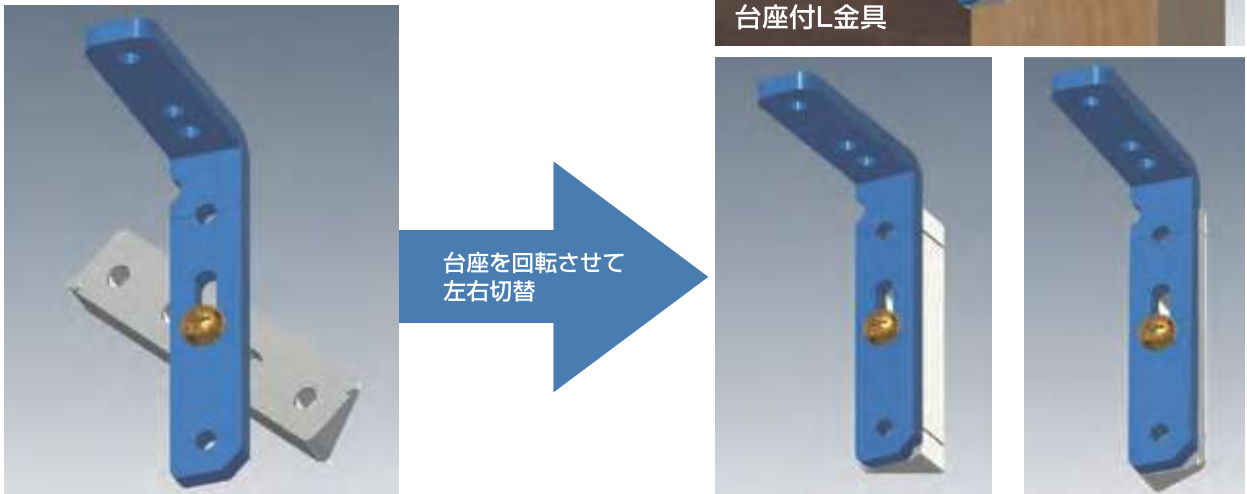

【注意事項】
柱固定ネジを打ち込む前に必ず下穴φ4×50をあけてください。



階段

階段部材一覧表

見積り・発注シートはP-163にございます。ご利用ください。

品名	寸法(L×W×T)mm	品番	タモ(T)	ゴム(G)	ヘムロック(L) ラジアータパイン(P)	ナラ(N)
力桁	4200×240×75	□422475	¥86,900 ^受	¥66,200 ^受	¥66,200 ^受	¥94,500 ^受
	3300×240×60	□332460	¥54,600 ^受	¥41,600 ^受	¥41,600 ^受	¥59,400 ^受
側板	5000×240×30	□502430	¥30,600	¥18,900	¥31,500 ^受	¥45,000 ^受
	4500×240×30	□452430	¥27,500	¥17,000	¥28,400 ^受	¥40,500 ^受
	4200×240×30	□422430	¥25,700	¥15,900	¥20,400	¥34,800
	3600×240×30	□362430	¥22,000	¥13,600	¥17,500	¥29,800
	3300×240×30	□332430	¥20,200	¥12,500	¥16,000	¥27,300
	2500×240×30	□252430	¥15,300	¥9,500	¥12,200	¥20,700
廻り側板	2700×360×30	□273630	¥24,800	¥15,300	¥19,700	¥33,500
	2400×360×30	□243630	¥22,000	¥13,600	¥17,500	¥29,800
3段廻り段板	1100×1100×36	□M31136	¥64,700	¥40,700	¥51,800	¥87,000
	1100×1100×30	□M31130	¥54,300	¥34,200	¥43,500	¥72,800
	1000×1000×36	□M31036	¥53,800	¥33,900	¥43,100	¥72,200
	1000×1000×30	□M31030	¥45,200	¥28,600	¥36,200	¥60,500
	930×930×36	□M39336	¥46,800	¥29,600	¥37,500	¥62,700
	930×930×30	□M39330	¥39,300	¥25,000	¥31,600	¥52,500
2段廻り段板	1100×1100×36	□M21136	¥64,100	¥40,100	¥51,200	¥86,400
	1100×1100×30	□M21130	¥53,700	¥33,600	¥42,900	¥72,200
	1000×1000×36	□M21036	¥53,200	¥33,300	¥42,500	¥71,600
	1000×1000×30	□M21030	¥44,600	¥28,000	¥35,600	¥59,900
	930×930×36	□M29336	¥46,200	¥29,000	¥36,900	¥62,100
	930×930×30	□M29330	¥38,700	¥24,400	¥31,000	¥51,900
2段廻り段板 (パリアフリー用)	1100×1100×36	□M21136V	¥73,400	¥49,300	¥51,200	¥86,400
	1100×1100×30	□M21130V	¥61,400	¥41,300	¥42,900	¥72,200
	1000×1000×36	□M21036V	¥60,900	¥41,000	¥42,500	¥71,600
	1000×1000×30	□M21030V	¥50,900	¥34,400	¥35,600	¥59,900
	930×930×36	□M29336V	¥52,800	¥35,600	¥36,900	¥62,100
	930×930×30	□M29330V	¥44,200	¥29,900	¥31,000	¥51,900
踊り場	1000×1000×36	□M11036	¥34,300	¥21,400	¥27,300	¥46,100
	1000×1000×30	□M11030	¥28,700	¥17,900	¥22,900	¥38,600
	910×910×36	□M19136	¥28,500	¥17,800	¥22,700	¥38,300
	910×910×30	□M19130	¥23,800	¥14,900	¥19,000	¥32,000
段板	1000×240×36	□102436	¥7,900	¥5,100	¥6,400	¥10,500
	1000×240×30	□102430	¥6,700	¥4,400	¥5,500	¥8,900
	900×240×36	□902436	¥7,200	¥4,700	¥5,800	¥9,500
	900×240×30	□902430	¥6,100	¥4,000	¥5,000	¥8,100
	800×240×36	□802436	¥6,500	¥4,200	¥5,300	¥8,500
	800×240×30	□802430	¥5,500	¥3,600	¥4,500	¥7,200
	1000×257.5×36	□10257536	¥8,500	¥5,500	¥6,900	¥11,300
	1000×257.5×30	□10257530	¥7,200	¥4,700	¥5,800	¥9,500
	900×257.5×36	□90257536	¥7,700	¥5,000	¥6,200	¥10,200
	900×257.5×30	□90257530	¥6,500	¥4,300	¥5,300	¥8,600
上段框	1100×120×36	□111236	¥4,600	¥3,100	¥3,800	¥6,100
	1100×120×30	□111230	¥4,000	¥2,700	¥3,300	¥5,200
	1000×120×36	□101236	¥4,300	¥2,900	¥3,500	¥5,600
	1000×120×30	□101230	¥3,700	¥2,500	¥3,000	¥4,700
	900×120×36	□901236	¥3,900	¥2,600	¥3,200	¥5,100
	900×120×30	□901230	¥3,400	¥2,300	¥2,800	¥4,300
ケコミ板	1800×225×5.5	□K1800	¥2,500	¥2,500	¥2,500	¥2,500
	1400×225×5.5	□K1400	¥2,130	¥2,130	¥2,130	¥2,130
	1200×225×5.5	□K1200	¥1,750	¥1,750	¥1,750	¥1,750
	1000×225×5.5	□K1000	¥1,500	¥1,500	¥1,500	¥1,500
	800×225×5.5	□K800	¥1,250	¥1,250	¥1,250	¥1,250
巾木	1100×75×15	□117515	¥1,700	¥1,300	¥1,300	¥1,850
	1000×75×15	□107515	¥1,550	¥1,180	¥1,180	¥1,700
ケコミ見切	1000×25×25	□KM1025	¥2,480	¥2,080	¥2,100	¥2,700
クサビ(プラスチック)		KSB1	¥120	¥120	¥120	¥120

※品番の□には()内の材種記号が入ります。例)タモ T452430
 ※表記価格はすべて無塗装品です。塗装は、あらゆる色に対応します。

^受は受注生産品です。 ※4200を超えた場合は別途送料がかかります。
注意事項 段板のみの場合300円プラスになります。

見積り・発注シートはP-163にございます。ご利用ください。

品名	寸法(L×W×T)mm	品番	赤タモ(A)	カバ桜(K)	杉上小無地(S) 桧上小無地(H)	ウォールナット(W)
力桁	4200×240×75	□422475	¥86,900 ^受	¥88,800 ^受	¥85,100 ^受	¥198,500 ^受
	3300×240×60	□332460	¥54,600 ^受	¥55,800 ^受	¥53,500 ^受	¥124,700 ^受
側板	5000×240×30	□502430	¥41,400 ^受	¥42,300 ^受	¥40,500 ^受	¥94,500 ^受
	4500×240×30	□452430	¥37,300 ^受	¥38,100 ^受	¥36,500 ^受	¥85,100 ^受
	4200×240×30	□422430	¥34,800 ^受	¥35,500 ^受	¥34,000 ^受	¥79,400 ^受
	3600×240×30	□362430	¥29,800 ^受	¥30,500 ^受	¥29,200 ^受	¥68,000 ^受
	3300×240×30	□332430	¥27,300 ^受	¥27,900 ^受	¥26,700 ^受	¥62,400 ^受
	2500×240×30	□252430	¥20,700 ^受	¥21,200 ^受	¥20,300 ^受	¥47,300 ^受
廻り側板	2700×360×30	□273630	¥33,500 ^受	¥34,300 ^受	¥32,800 ^受	¥76,500 ^受
	2400×360×30	□243630	¥29,800 ^受	¥30,500 ^受	¥29,200 ^受	¥68,000 ^受
3段廻り段板	1100×1100×36	□M31136	¥87,000 ^受	¥88,800 ^受	¥85,100 ^受	¥196,200 ^受
	1100×1100×30	□M31130	¥72,800 ^受	¥74,300 ^受	¥71,200 ^受	¥163,800 ^受
	1000×1000×36	□M31036	¥72,200 ^受	¥73,700 ^受	¥70,700 ^受	¥162,500 ^受
	1000×1000×30	□M31030	¥60,500 ^受	¥61,700 ^受	¥59,200 ^受	¥135,700 ^受
	930×930×36	□M39336	¥62,700 ^受	¥64,000 ^受	¥61,300 ^受	¥140,700 ^受
	930×930×30	□M39330	¥52,500 ^受	¥53,600 ^受	¥51,400 ^受	¥117,600 ^受
2段廻り段板	1100×1100×36	□M21136	¥86,400 ^受	¥88,200 ^受	¥84,500 ^受	¥195,600 ^受
	1100×1100×30	□M21130	¥72,200 ^受	¥73,700 ^受	¥70,600 ^受	¥163,200 ^受
	1000×1000×36	□M21036	¥71,600 ^受	¥73,100 ^受	¥70,100 ^受	¥161,900 ^受
	1000×1000×30	□M21030	¥59,900 ^受	¥61,100 ^受	¥58,600 ^受	¥135,100 ^受
	930×930×36	□M29336	¥62,100 ^受	¥63,400 ^受	¥60,700 ^受	¥140,100 ^受
	930×930×30	□M29330	¥51,900 ^受	¥53,000 ^受	¥50,800 ^受	¥117,000 ^受
2段廻り段板 (パリアフリー用)	1100×1100×36	□M21136V	¥86,400 ^受	¥88,200 ^受	¥84,500 ^受	¥195,600 ^受
	1100×1100×30	□M21130V	¥72,200 ^受	¥73,700 ^受	¥70,600 ^受	¥163,200 ^受
	1000×1000×36	□M21036V	¥71,600 ^受	¥73,100 ^受	¥70,100 ^受	¥161,900 ^受
	1000×1000×30	□M21030V	¥59,900 ^受	¥61,100 ^受	¥58,600 ^受	¥135,100 ^受
	930×930×36	□M29336V	¥62,100 ^受	¥63,400 ^受	¥60,700 ^受	¥140,100 ^受
	930×930×30	□M29330V	¥51,900 ^受	¥53,000 ^受	¥50,800 ^受	¥117,000 ^受
踊り場	1000×1000×36	□M11036	¥46,100 ^受	¥47,100 ^受	¥45,200 ^受	¥104,600 ^受
	1000×1000×30	□M11030	¥38,600 ^受	¥39,400 ^受	¥37,700 ^受	¥87,200 ^受
	910×910×36	□M19136	¥38,300 ^受	¥39,100 ^受	¥37,500 ^受	¥86,700 ^受
	910×910×30	□M19130	¥32,000 ^受	¥32,700 ^受	¥31,300 ^受	¥72,300 ^受
段板	1000×240×36	□102436	¥10,500 ^受	¥10,800 ^受	¥10,300 ^受	¥23,300 ^受
	1000×240×30	□102430	¥8,900 ^受	¥9,100 ^受	¥8,700 ^受	¥19,500 ^受
	900×240×36	□902436	¥9,500 ^受	¥9,700 ^受	¥9,300 ^受	¥21,000 ^受
	900×240×30	□902430	¥8,100 ^受	¥8,200 ^受	¥7,900 ^受	¥17,600 ^受
	800×240×36	□802436	¥8,500 ^受	¥8,700 ^受	¥8,400 ^受	¥18,700 ^受
	800×240×30	□802430	¥7,200 ^受	¥7,400 ^受	¥7,100 ^受	¥15,700 ^受
	1000×257.5×36	□10257536	¥11,300 ^受	¥11,500 ^受	¥11,000 ^受	¥24,900 ^受
	1000×257.5×30	□10257530	¥9,500 ^受	¥9,700 ^受	¥9,300 ^受	¥20,900 ^受
	900×257.5×36	□90257536	¥10,200 ^受	¥10,400 ^受	¥10,000 ^受	¥22,500 ^受
	900×257.5×30	□90257530	¥8,600 ^受	¥8,800 ^受	¥8,400 ^受	¥18,900 ^受
	800×257.5×36	□80257536	¥9,100 ^受	¥9,300 ^受	¥8,900 ^受	¥20,100 ^受
	800×257.5×30	□80257530	¥7,700 ^受	¥7,900 ^受	¥7,600 ^受	¥16,800 ^受
上段框	1100×120×36	□111236	¥6,100 ^受	¥6,200 ^受	¥5,900 ^受	¥13,100 ^受
	1100×120×30	□111230	¥5,200 ^受	¥5,300 ^受	¥5,100 ^受	¥11,000 ^受
	1000×120×36	□101236	¥5,600 ^受	¥5,700 ^受	¥5,500 ^受	¥11,900 ^受
	1000×120×30	□101230	¥4,700 ^受	¥4,800 ^受	¥4,700 ^受	¥10,100 ^受
	900×120×36	□901236	¥5,100 ^受	¥5,200 ^受	¥5,000 ^受	¥10,800 ^受
	900×120×30	□901230	¥4,300 ^受	¥4,400 ^受	¥4,200 ^受	¥9,100 ^受
ケコミ板	1800×225×5.5	□K1800	¥2,500 ^受	¥3,380 ^受	¥3,380 ^受	¥5,500 ^受
	1400×225×5.5	□K1400	¥2,130 ^受	¥3,000 ^受	¥3,000 ^受	¥5,000 ^受
	1200×225×5.5	□K1200	¥1,750 ^受	¥2,500 ^受	¥2,500 ^受	¥4,500 ^受
	1000×225×5.5	□K1000	¥1,500 ^受	¥2,250 ^受	¥2,250 ^受	¥4,000 ^受
	800×225×5.5	□K800	¥1,250 ^受	¥1,750 ^受	¥1,750 ^受	¥2,500 ^受
巾木	1100×75×15	□117515	¥1,700 ^受	¥1,750 ^受	¥1,680 ^受	¥3,900 ^受
	1000×75×15	□107515	¥1,550 ^受	¥1,580 ^受	¥1,530 ^受	¥3,550 ^受
ケコミ見切	1000×25×25	□KM1025	¥2,700 ^受	¥2,730 ^受	¥2,650 ^受	¥4,530 ^受
クサビ(プラスチック)		KSB1	¥120	¥120	¥120	¥120

※品番の□には()内の材種記号が入ります。例)タモ T452430
 ※表記価格はすべて無塗装品です。塗装は、あらゆる色に対応します。

^受は受注生産品です。 ※4200を超えた場合は別途送料がかかります。
注意事項 段板のみの場合300円プラスになります。

Ex. 施工例

受注生産品

階段

階段廻り部材

収納棚

ロフトハシゴ

カウンター

框・枠造作材

押入・羽目板

お取り扱いについて





輪舞曲—ロンド

スチール+タモ集成材の シンプルなデザイン。 美しいフォルムのラセン階段を 低価格でご提供!



自治体によっては許可が出ない場合がありますので、
建築確認申請時にご確認下さい。



■特 徴

- 1 美しいフォルムのラセン階段を低価格にてご提供します。F☆☆☆☆対応
- 2 キット化による簡単な組立方式です。参考:2人工×2日で施工完了出来ます。
- 3 階高はスペーサーにより調整できます。微調整は上段框で行います。
- 4 建築基準法をクリアしています。有効幅750mmと踏面150mmを確保しています。
- 5 段板集成材特注色の対応をいたします。価格・納期はお問い合わせ下さい。

今までにない価格を実現しました!!

	寸 法	設計価格
13段上り	2704~2860mm	¥860,000
14段上り	2912~3080mm	¥900,000

※施工は弊社(ティ・エス・シー)自社施工になります。
施工費は別途(実費)となります。

■寸法詳細図 ※下記寸法図は13段上がり切り

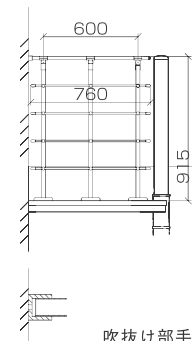
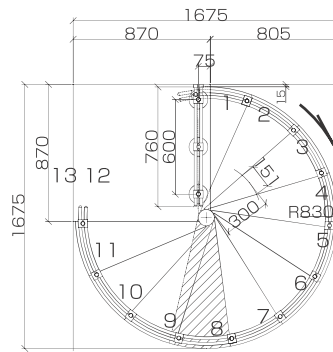
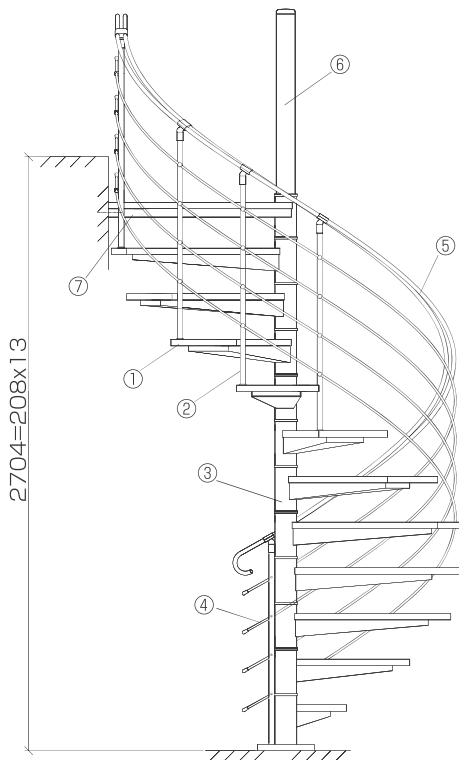

吹抜け部手摺壁納まり



階段は支柱ベース,段板スリーブ,段板,支柱,
手摺支柱,手摺,フェンス及び取り付け金具から
構成されます。

※独立基礎を必要とします。(500×500以上が理想です)

- 1 段板 タモ集成材 30mm ライト色
- 2 手摺支柱 ステンレス 25φ
- 3 段板ベース 鉄製焼付塗装
- 4 手摺レール 鉄製クロームメッキ 10φ
- 5 手摺 ステンレス 19φダブル
- 6 支柱 鉄製焼付塗装 90φ
- 7 踊場ベース 鉄製焼付塗装

- 組立用金具類は全てステンレスです。
- 上段框は含まれておりません。
- ※別途運賃がかかります。
- ※施工費は価格には含まれていません。