

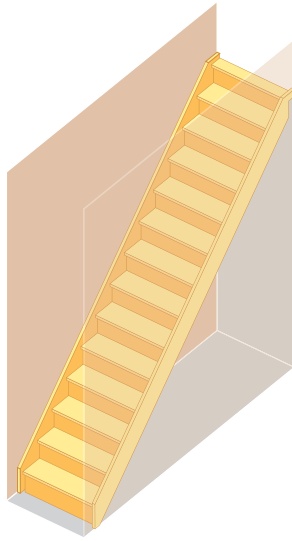

箱型シリーズ—直 14段上がり切り

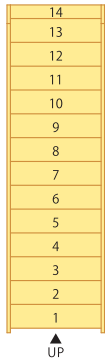

樹種別価格

樹種	モジュール	無塗装	クリアー塗装	着色塗装
タモ	910	¥171,220	¥211,820	¥223,820
	1000	¥182,540	¥227,040	¥240,140
赤タモ	910	¥215,820	¥256,420	¥268,420
	1000	¥231,140	¥275,640	¥288,740
ゴム	910	¥122,020	¥162,620	¥174,620
	1000	¥130,640	¥175,140	¥188,240
ヘムロック ラジアータ パイン	910	¥159,420	¥200,020	¥212,020
	1000	¥169,340	¥213,840	¥226,940
ナラ	910	¥223,020	¥263,620	¥275,620
	1000	¥238,340	¥282,840	¥295,940
カバ桜	910	¥226,620	¥267,220	¥279,220
	1000	¥242,040	¥286,540	¥299,640
杉上小無地 桧上小無地	910	¥218,920	¥259,520	¥271,520
	1000	¥234,440	¥278,940	¥292,040
ウォール ナット	910	¥417,120	¥457,720	¥469,720
	1000	¥449,920	¥494,420	¥507,520

910モジュール仕様明細

部材	寸法(L×W×T)mm	数量
側板	5000×240×30	2
段板	800×240×30	13
上段框	900×120×30	1
ケコミ板	800×225×5.5	14
クサビ		26
プレカット代		1
塗装代《塗装品のみ》		1

1000モジュール仕様明細

部材	寸法(L×W×T)mm	数量
側板	5000×240×30	2
段板	900×240×30	13
上段框	1000×120×30	1
ケコミ板	1000×225×5.5	14
クサビ		26
プレカット代		1
塗装代《塗装品のみ》		1

※下記仕様での材料セット価格です。

階高	3000mm	側板 (厚)30mm
踏面	210mm	段板 (厚)30mm
鼻の出	30mm	

塗装(着色塗装)はあらゆる色に対応いたします。まずはお問い合わせください。

2



階段 セット価格表

箱型シリーズ—90° 3段廻り付き 14段上がり切り

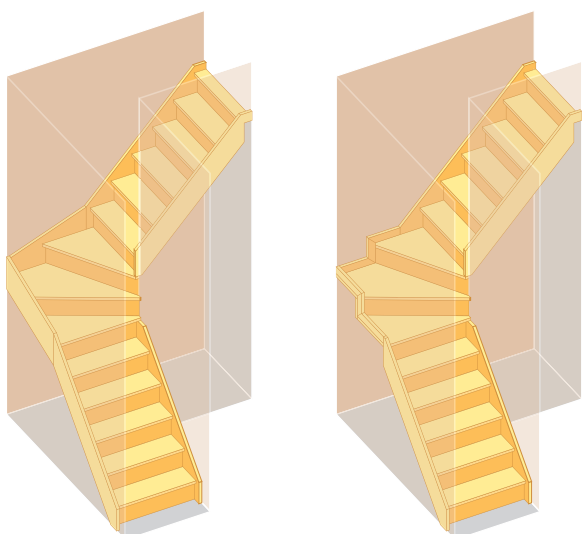

▲廻り部/側板納め

▲廻り部/巾木納め

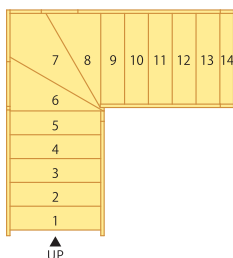

910モジュール【側板納め】仕様明細 ※()は廻り部巾木納め仕様

部 材	寸法(L×W×T)mm	数 量
側 板	2500× 240× 30	4
廻 り 側 板	2400× 360× 30	1
(巾 木)	(1000× 75× 15)	(3)
3 段 廻 り	930× 930× 30	1
(3 段 廻 り)	(1000× 1000× 30)	(1)
段 板	800× 240× 30	10
上 段 框	900× 120× 30	1
ケ コ ミ 板	800× 225× 5.5	12
ケ コ ミ 板	1000× 225× 5.5	2
ク サ ビ		(20)24
プレカット代		1
塗装代《塗装品のみ》		1

1000モジュール【側板納め】仕様明細 ※()は廻り部巾木納め仕様

部 材	寸法(L×W×T)mm	数 量
側 板	2500× 240× 30	4
廻 り 側 板	2700× 360× 30	1
(巾 木)	(1100× 75× 15)	(3)
3 段 廻 り	1100× 1100× 30	1
段 板	900× 240× 30	10
上 段 框	1000× 120× 30	1
ケ コ ミ 板	1000× 225× 5.5	12
ケ コ ミ 板	1200× 225× 5.5	2
ク サ ビ		(20)24
プレカット代		1
塗装代《塗装品のみ》		1

※下記仕様での材料セット価格です。

階 高	3000mm	側 板 (厚)30mm
踏 面	210mm	段 板 (厚)30mm
鼻の出	30mm	

樹種別価格

樹 種	モジュール	廻り部	無塗装	クリアー塗装	着色塗装
タモ	910	側板	¥219,240	¥267,840	¥282,240
		巾木	¥201,560	¥246,160	¥259,360
	1000	側板	¥246,540	¥301,640	¥317,940
		巾木	¥220,460	¥269,960	¥284,660
赤タモ	910	側板	¥279,740	¥328,340	¥342,740
		巾木	¥256,360	¥300,960	¥314,160
	1000	側板	¥316,340	¥371,440	¥387,740
		巾木	¥281,560	¥331,060	¥345,760
ゴム	910	側板	¥153,240	¥201,840	¥216,240
		巾木	¥140,460	¥185,060	¥198,260
	1000	側板	¥171,540	¥226,640	¥242,940
		巾木	¥153,760	¥203,260	¥217,960
ヘムロック ラジアータ パイン	910	側板	¥184,040	¥232,640	¥247,040
		巾木	¥168,360	¥212,960	¥226,160
	1000	側板	¥206,540	¥261,640	¥277,940
		巾木	¥184,360	¥233,860	¥248,560
ナラ	910	側板	¥279,740	¥328,340	¥342,740
		巾木	¥256,660	¥301,260	¥314,460
	1000	側板	¥316,340	¥371,440	¥387,740
		巾木	¥282,160	¥331,660	¥346,360
カバ桜	910	側板	¥292,140	¥340,740	¥355,140
		巾木	¥268,160	¥312,760	¥325,960
	1000	側板	¥329,300	¥384,400	¥400,700
		巾木	¥294,020	¥343,520	¥358,220
杉上小無地 桧上小無地	910	側板	¥281,840	¥330,440	¥344,840
		巾木	¥258,560	¥303,160	¥316,360
	1000	側板	¥318,000	¥373,100	¥389,400
		巾木	¥283,920	¥333,420	¥348,120
ウォール ナット	910	側板	¥546,780	¥595,380	¥609,780
		巾木	¥504,700	¥549,300	¥562,500
	1000	側板	¥623,080	¥678,180	¥694,480
		巾木	¥557,900	¥607,400	¥622,100

塗装(着色塗装)はあらゆる色に対応いたします。まずはお問い合わせください。

3



階段 セット価格表

箱型シリーズ—90° 2段廻り付き 14段上がり切り

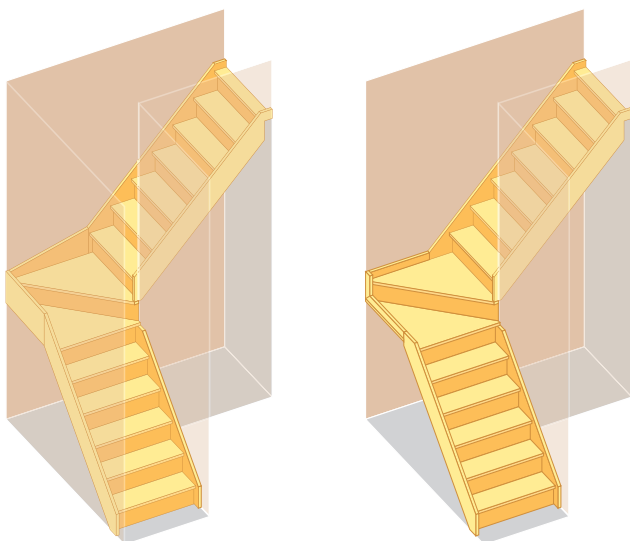

▲廻り部/側板納め

▲廻り部/巾木納め

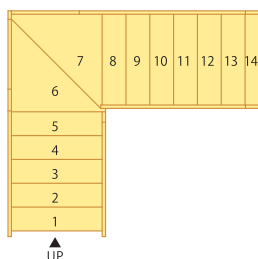

910モジュール【側板納め】仕様詳細 ※()は廻り部巾木納め仕様

部 材	寸法(L×W×T)mm	数 量
側 板	2500× 240× 30	2
側 板	2700× 240× 30	2
廻 り 側 板	2400× 360× 30	1
(巾 木)	(1000× 75× 15)	(3)
2 段 廻 り	930× 930× 30	1
(2 段 廻 り)	(1000× 1000× 30)	(1)
段 板	800× 240× 30	11
上 段 框	900× 120× 30	1
ケ コ ミ 板	800× 225× 5.5	13
ケ コ ミ 板	1200× 225× 5.5	1
ク サ ビ		(22) 24
プレカット代		1
塗装代《塗装品のみ》		1

1000モジュール【側板納め】仕様詳細 ※()は廻り部巾木納め仕様

部 材	寸法(L×W×T)mm	数 量
側 板	2500× 240× 30	2
側 板	2700× 240× 30	2
廻 り 側 板	2700× 360× 30	1
(巾 木)	(1100× 75× 15)	(3)
2 段 廻 り	1100× 1100× 30	1
段 板	900× 240× 30	11
上 段 框	1000× 120× 30	1
ケ コ ミ 板	1000× 225× 5.5	13
ケ コ ミ 板	1400× 225× 5.5	1
ク サ ビ		(22) 24
プレカット代		1
塗装代《塗装品のみ》		1

※下記仕様での材料セット価格です。

階 高 300mm | 鼻の出 30mm | 段 板 (厚)30mm
踏 面 210mm | 側 板 (厚)30mm

樹種別価格

樹 種	モジュール	廻り部	無塗装	クリアー塗装	着色塗装
タモ	910	側板	¥232,510	¥282,910	¥297,910
		巾木	¥214,870	¥261,270	¥275,070
	1000	側板	¥260,720	¥317,920	¥334,820
		巾木	¥234,680	¥286,280	¥301,580
赤タモ	910	側板	¥290,710	¥341,110	¥356,110
		巾木	¥267,370	¥313,770	¥327,570
	1000	側板	¥328,520	¥385,720	¥402,620
		巾木	¥293,780	¥345,380	¥360,680
ゴム	910	側板	¥163,410	¥213,810	¥228,810
		巾木	¥150,670	¥197,070	¥210,870
	1000	側板	¥182,420	¥239,620	¥256,520
		巾木	¥164,680	¥216,280	¥231,580
へムロック ラジアータ パイン	910	側板	¥190,710	¥241,110	¥256,110
		巾木	¥175,070	¥221,470	¥235,270
	1000	側板	¥214,020	¥271,220	¥288,120
		巾木	¥191,880	¥243,480	¥258,780
ナラ	910	側板	¥290,710	¥341,110	¥356,110
		巾木	¥267,670	¥314,070	¥327,870
	1000	側板	¥328,520	¥385,720	¥402,620
		巾木	¥294,380	¥345,980	¥361,280
カバ桜	910	側板	¥303,010	¥353,410	¥368,410
		巾木	¥279,070	¥325,470	¥339,270
	1000	側板	¥341,450	¥398,650	¥415,550
		巾木	¥306,210	¥357,810	¥373,110
杉上小無地 桧上小無地	910	側板	¥292,410	¥342,810	¥357,810
		巾木	¥269,170	¥315,570	¥329,370
	1000	側板	¥329,850	¥387,050	¥403,950
		巾木	¥295,810	¥347,410	¥362,710
ウォール ナット	910	側板	¥567,780	¥618,180	¥633,180
		巾木	¥525,740	¥572,140	¥585,940
	1000	側板	¥646,960	¥704,160	¥721,060
		巾木	¥581,820	¥633,420	¥648,720

塗装(着色塗装)はあらゆる色に対応いたします。まずはお問い合わせください。

4



階段 セット価格表

箱型シリーズ—90° 踊場付き 14段上がり切り

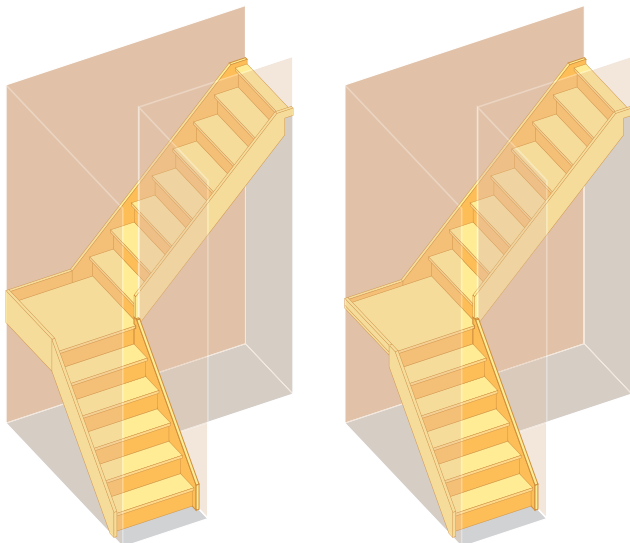

▲廻り部/側板納め

▲廻り部/巾木納め

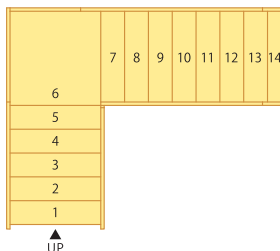

910モジュール【側板納め】仕様明細 ※()は廻り部巾木納め仕様

部 材	寸法(L×W×T)mm	数 量
側 板	2500×240×30	2
側 板	3300×240×30	2
廻 り 側 板	2400×360×30	1
(巾 木)	(1000×75×15)	(2)
踊 り 場	910×910×30	1
段 板	800×240×30	12
上 段 框	900×120×30	1
ケ コ ミ 板	800×225×5.5	14
ク サ ビ		(24)26
プレカット代		1
塗装代《塗装品のみ》		1

1000モジュール【側板納め】仕様明細 ※()は廻り部巾木納め仕様

部 材	寸法(L×W×T)mm	数 量
側 板	2500×240×30	2
側 板	3300×240×30	2
廻 り 側 板	2700×360×30	1
(巾 木)	(1100×75×15)	(2)
踊 り 場	1000×1000×30	1
段 板	900×240×30	12
上 段 框	1000×120×30	1
ケ コ ミ 板	1000×225×5.5	14
ク サ ビ		(24)26
プレカット代		1
塗装代《塗装品のみ》		1

※下記仕様での材料セット価格です。

階 高	3000mm	側 板 (厚)30mm
踏 面	210mm	段 板 (厚)30mm
鼻の出	30mm	

樹種別価格

樹 種	モジュール	廻り部	無塗装	クリアー塗装	着色塗装
タモ	910	側板	¥226,820	¥280,120	¥295,920
		巾木	¥201,080	¥249,180	¥263,380
	1000	側板	¥245,240	¥304,140	¥321,640
		巾木	¥217,100	¥270,100	¥285,800
赤タモ	910	側板	¥289,120	¥342,420	¥358,220
		巾木	¥255,780	¥303,880	¥318,080
	1000	側板	¥313,840	¥372,740	¥390,240
		巾木	¥277,000	¥330,000	¥345,700
ゴム	910	側板	¥158,620	¥211,920	¥227,720
		巾木	¥140,680	¥188,780	¥202,980
	1000	側板	¥171,540	¥230,440	¥247,940
		巾木	¥152,100	¥205,100	¥220,800
へムロック ラジアータ パイン	910	側板	¥190,320	¥243,620	¥259,420
		巾木	¥168,480	¥216,580	¥230,780
	1000	側板	¥205,840	¥264,740	¥282,240
		巾木	¥182,000	¥235,000	¥250,700
ナラ	910	側板	¥289,120	¥342,420	¥358,220
		巾木	¥255,980	¥304,080	¥318,280
	1000	側板	¥313,840	¥372,740	¥390,240
		巾木	¥277,400	¥330,400	¥346,100
カバ桜	910	側板	¥301,520	¥354,820	¥370,620
		巾木	¥267,480	¥315,580	¥329,780
	1000	側板	¥326,640	¥385,540	¥403,040
		巾木	¥289,200	¥342,200	¥357,900
杉上小無地 桧上小無地	910	側板	¥290,820	¥344,120	¥359,920
		巾木	¥257,880	¥305,980	¥320,180
	1000	側板	¥315,540	¥374,440	¥391,940
		巾木	¥279,400	¥332,400	¥348,100
ウォール ナット	910	側板	¥562,820	¥616,120	¥631,920
		巾木	¥500,880	¥548,980	¥563,180
	1000	側板	¥615,120	¥674,020	¥691,520
		巾木	¥546,080	¥599,080	¥614,780

塗装(着色塗装)はあらゆる色に対応いたします。まずはお問い合わせください。

5



階段 セット価格表

箱型シリーズ—180° 6段廻り付き 14段上がり切り

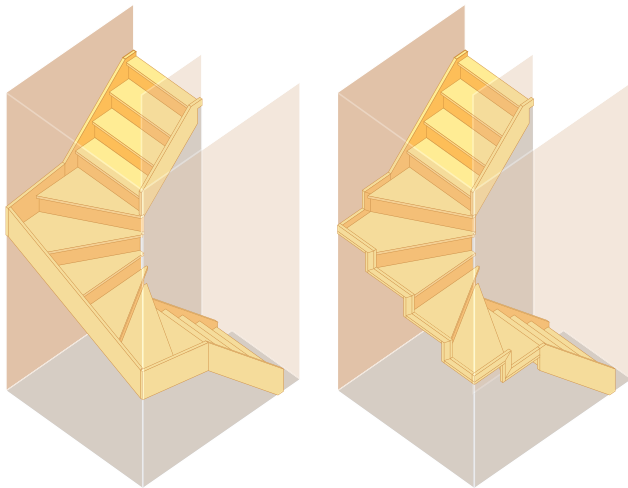

▲廻り部/側板納め

▲廻り部/巾木納め

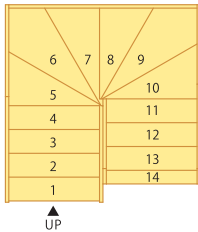

910モジュール【側板納め】仕様明細 ※()は廻り部巾木納め仕様

部 材	寸法(L×W×T)mm	数 量
側 板	3600× 240× 30	2
廻 り 側 板	2400× 360× 30	2
(巾 木)	(1000× 75× 15)	(6)
3 段 廻 り	930× 930× 30	2
(3 段 廻 り)	(1000× 1000× 30)	(2)
段 板	800× 240× 30	7
上 段 框	900× 120× 30	1
ケ コ ミ 板	800× 225× 5.5	10
ケ コ ミ 板	1000× 225× 5.5	4
ク サ ビ		(14)22
プ レ カ ッ ト 代		1
塗 装 代《塗 装 品 の み》		1

1000モジュール【側板納め】仕様明細 ※()は廻り部巾木納め仕様

部 材	寸法(L×W×T)mm	数 量
側 板	3600× 240× 30	2
廻 り 側 板	2700× 360× 30	2
(巾 木)	(1100× 75× 15)	(6)
3 段 廻 り	1100× 1100× 30	2
段 板	900× 240× 30	7
上 段 框	1000× 120× 30	1
ケ コ ミ 板	1000× 225× 5.5	10
ケ コ ミ 板	1200× 225× 5.5	4
ク サ ビ		(14)22
プ レ カ ッ ト 代		1
塗 装 代《塗 装 品 の み》		1

※下記仕様での材料セット価格です。

階 高	3000mm	側 板 (厚)30mm
踏 面	210mm	段 板 (厚)30mm
鼻 の 出	30mm	

樹種別価格

樹 種	モジュール	廻り部	無塗装	クリアー塗装	着色塗装
タモ	910	側板	¥250,060	¥302,160	¥317,560
		巾木	¥214,200	¥258,300	¥271,300
	1000	側板	¥293,340	¥354,440	¥372,540
		巾木	¥241,280	¥291,280	¥306,080
赤タモ	910	側板	¥320,460	¥372,560	¥387,960
		巾木	¥273,800	¥317,900	¥330,900
	1000	側板	¥378,340	¥439,440	¥457,540
		巾木	¥308,880	¥358,880	¥373,680
ゴム	910	側板	¥173,460	¥225,560	¥240,960
		巾木	¥148,000	¥192,100	¥205,100
	1000	側板	¥201,440	¥262,540	¥280,640
		巾木	¥165,980	¥215,980	¥230,780
ヘムロック ラジアータ パイン	910	側板	¥209,060	¥261,160	¥276,560
		巾木	¥177,800	¥221,900	¥234,900
	1000	側板	¥244,140	¥305,240	¥323,340
		巾木	¥199,880	¥249,880	¥264,680
ナラ	910	側板	¥320,460	¥372,560	¥387,960
		巾木	¥274,400	¥318,500	¥331,500
	1000	側板	¥378,340	¥439,440	¥457,540
		巾木	¥310,080	¥360,080	¥374,880
カバ桜	910	側板	¥333,660	¥385,760	¥401,160
		巾木	¥285,800	¥329,900	¥342,900
	1000	側板	¥392,560	¥453,660	¥471,760
		巾木	¥322,100	¥372,100	¥386,900
杉上小無地 桧上小無地	910	側板	¥321,760	¥373,860	¥389,260
		巾木	¥275,300	¥319,400	¥332,400
	1000	側板	¥378,560	¥439,660	¥457,760
		巾木	¥310,500	¥360,500	¥375,300
ウォール ナット	910	側板	¥628,240	¥680,340	¥695,740
		巾木	¥544,180	¥588,280	¥601,280
	1000	側板	¥748,040	¥809,140	¥827,240
		巾木	¥617,780	¥667,780	¥682,580

塗装(着色塗装)はあらゆる色に対応いたします。まずはお問い合わせください。



箱型シリーズ—180° 4段廻り付き 14段上がり切り

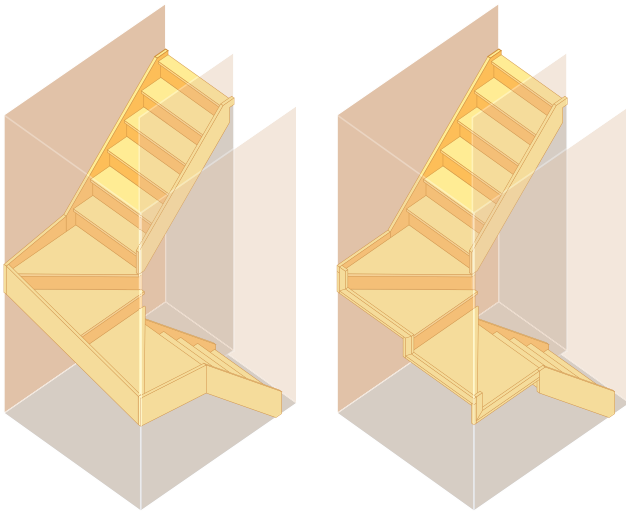

▲廻り部/側板納め

▲廻り部/巾木納め

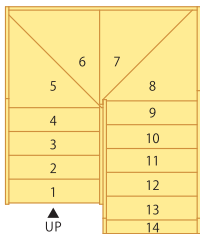

910モジュール【側板納め】仕様明細 ※()は廻り部巾木納め仕様

部 材	寸法(L×W×T)mm	数 量
側 板	4200× 240× 30	2
廻 り 側 板	2400× 360× 30	2
(巾 木)	(1000× 75× 15)	(5)
2 段 廻 り	930× 930× 30	2
(2 段 廻 り)	(1000× 1000× 30)	(2)
段 板	800× 240× 30	9
上 段 框	900× 120× 30	1
ケ コ ミ 板	800× 225× 5.5	12
ケ コ ミ 板	1200× 225× 5.5	2
ク サ ビ		(18)22
プ レ カ ッ ト 代		1
塗 装 代《塗 装 品 の み》		1

1000モジュール【側板納め】仕様明細 ※()は廻り部巾木納め仕様

部 材	寸法(L×W×T)mm	数 量
側 板	4200× 240× 30	2
廻 り 側 板	2700× 360× 30	2
(巾 木)	(1100× 75× 15)	(5)
2 段 廻 り	1100× 1100× 30	2
段 板	900× 240× 30	9
上 段 框	1000× 120× 30	1
ケ コ ミ 板	1000× 225× 5.5	12
ケ コ ミ 板	1400× 225× 5.5	2
ク サ ビ		(18)22
プ レ カ ッ ト 代		1
塗 装 代《塗 装 品 の み》		1

※下記仕様での材料セット価格です。

階 高	3000mm	側 板 (厚) 30mm
踏 面	210mm	段 板 (厚) 30mm
鼻 の 出	30mm	

樹種別価格

樹 種	モジュール	廻り部	無塗装	クリアー塗装	着色塗装
タモ	910	側板	¥269,740	¥326,340	¥343,140
		巾木	¥232,760	¥281,060	¥295,360
	1000	側板	¥314,400	¥380,400	¥399,900
		巾木	¥260,520	¥315,020	¥331,220
赤タモ	910	側板	¥346,140	¥402,740	¥419,540
		巾木	¥297,760	¥346,060	¥360,360
	1000	側板	¥406,000	¥472,000	¥491,500
		巾木	¥334,720	¥389,220	¥405,420
ゴム	910	側板	¥186,540	¥243,140	¥259,940
		巾木	¥159,760	¥208,060	¥222,360
	1000	側板	¥215,500	¥281,500	¥301,000
		巾木	¥178,620	¥233,120	¥249,320
へムロック ラジアータ パイン	910	側板	¥225,140	¥281,740	¥298,540
		巾木	¥192,560	¥240,860	¥255,160
	1000	側板	¥261,400	¥327,400	¥346,900
		巾木	¥215,720	¥270,220	¥286,420
ナラ	910	側板	¥346,140	¥402,740	¥419,540
		巾木	¥298,260	¥346,560	¥360,860
	1000	側板	¥406,000	¥472,000	¥491,500
		巾木	¥335,720	¥390,220	¥406,420
カバ桜	910	側板	¥359,400	¥416,000	¥432,800
		巾木	¥309,820	¥358,120	¥372,420
	1000	側板	¥420,560	¥486,560	¥506,060
		巾木	¥348,180	¥402,680	¥418,880
杉上小無地 桧上小無地	910	側板	¥346,500	¥403,100	¥419,900
		巾木	¥298,420	¥346,720	¥361,020
	1000	側板	¥405,560	¥471,560	¥491,060
		巾木	¥335,680	¥390,180	¥406,380
ウォール ナット	910	側板	¥677,640	¥734,240	¥751,040
		巾木	¥590,260	¥638,560	¥652,860
	1000	側板	¥802,700	¥868,700	¥888,200
		巾木	¥668,820	¥723,320	¥739,520

塗装(着色塗装)はあらゆる色に対応いたします。まずはお問い合わせください。



箱型シリーズ—180° 踊場付き 14段上がり切り

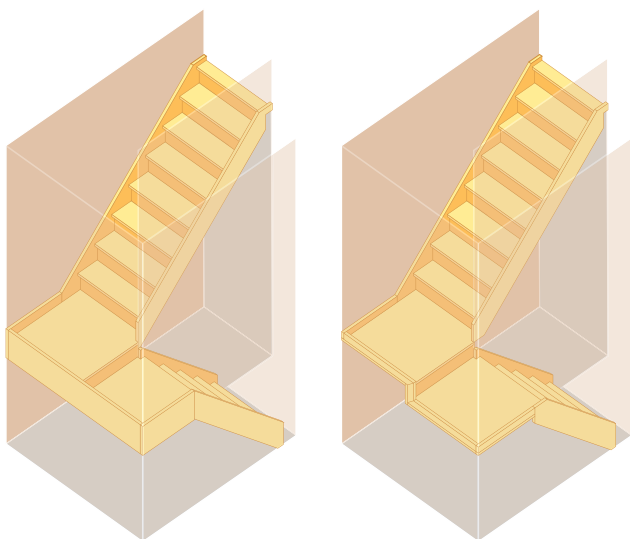

▲廻り部/側板納め

▲廻り部/巾木納め

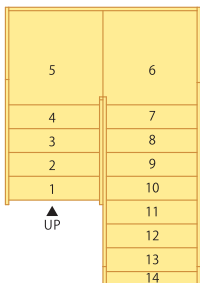

910モジュール【側板納め】仕様明細 ※()は廻り部巾木納め仕様

部 材	寸法(L×W×T)mm	数 量
側 板	2000×240×30	2
側 板	3300×240×30	2
廻 り 側 板	2400×360×30	2
(巾 木)	(1000×75×15)	(5)
踊 場	910×910×30	2
段 板	800×240×30	11
上 段 框	900×120×30	1
ケ コ ミ 板	800×225×5.5	14
ク サ ビ		(22)26
プレカット代		1
塗装代《塗装品のみ》		1

1000モジュール【側板納め】仕様明細 ※()は廻り部巾木納め仕様

部 材	寸法(L×W×T)mm	数 量
側 板	2000×240×30	2
側 板	3300×240×30	2
廻 り 側 板	2700×360×30	2
(巾 木)	(1100×75×15)	(5)
踊 場	1000×1000×30	2
段 板	900×240×30	11
上 段 框	1000×120×30	1
ケ コ ミ 板	1000×225×5.5	14
ク サ ビ		(22)26
プレカット代		1
塗装代《塗装品のみ》		1

※下記仕様での材料セット価格です。

階 高	3000mm	側 板 (厚)30mm
踏 面	210mm	段 板 (厚)30mm
鼻の出	30mm	

樹種別価格

樹 種	モジュール	廻り部	無塗装	クリアー塗装	着色塗装
タモ	910	側板	¥270,020	¥331,820	¥350,120
		巾木	¥220,640	¥272,340	¥287,640
	1000	側板	¥295,540	¥364,640	¥385,140
		巾木	¥241,060	¥298,760	¥315,860
赤タモ	910	側板	¥341,020	¥402,820	¥421,120
		巾木	¥276,040	¥327,740	¥343,040
	1000	側板	¥375,140	¥444,240	¥464,740
		巾木	¥303,260	¥360,960	¥378,060
ゴム	910	側板	¥188,820	¥250,620	¥268,920
		巾木	¥154,240	¥205,940	¥221,240
	1000	側板	¥206,040	¥275,140	¥295,640
		巾木	¥168,560	¥226,260	¥243,360
へムロック ラジアータ パイン	910	側板	¥222,820	¥284,620	¥302,920
		巾木	¥180,440	¥232,140	¥247,440
	1000	側板	¥243,940	¥313,040	¥333,540
		巾木	¥197,660	¥255,360	¥272,460
ナラ	910	側板	¥341,020	¥402,820	¥421,120
		巾木	¥276,540	¥328,240	¥343,540
	1000	側板	¥375,140	¥444,240	¥464,740
		巾木	¥304,260	¥361,960	¥379,060
カバ桜	910	側板	¥354,220	¥416,020	¥434,320
		巾木	¥287,840	¥339,540	¥354,840
	1000	側板	¥389,040	¥458,140	¥478,640
		巾木	¥316,060	¥373,760	¥390,860
杉上小無地 桧上小無地	910	側板	¥341,520	¥403,320	¥421,620
		巾木	¥277,240	¥328,940	¥344,240
	1000	側板	¥375,440	¥444,540	¥465,040
		巾木	¥304,960	¥362,660	¥379,760
ウォール ナット	910	側板	¥663,920	¥725,720	¥744,020
		巾木	¥543,340	¥595,040	¥610,340
	1000	側板	¥735,720	¥804,820	¥825,320
		巾木	¥601,240	¥658,940	¥676,040

塗装(着色塗装)はあらゆる色に対応いたします。まずはお問い合わせください。



箱型シリーズ—180° バリアフリー4段廻り付き 14段上がり切り

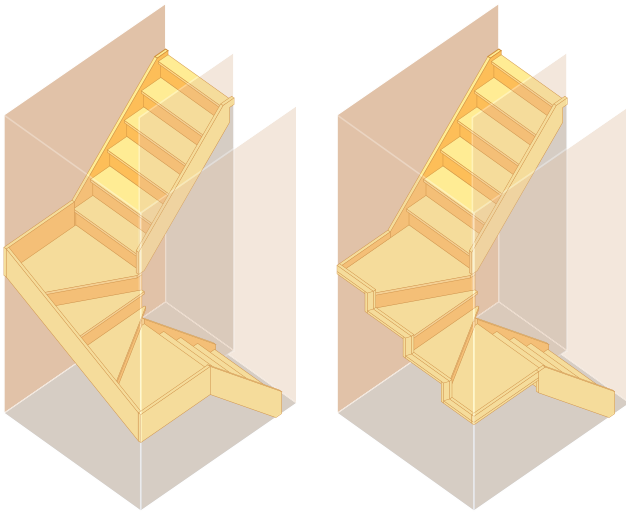

▲廻り部/側板納め

▲廻り部/巾木納め

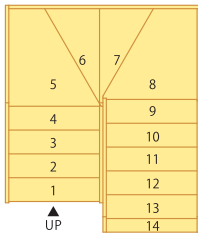

910モジュール【側板納め】仕様明細 ※()は廻り部巾木納め仕様

部 材	寸法(L×W×T)mm	数 量
側 板	4200× 240× 30	2
廻 り 側 板	2400× 360× 30	2
(巾 木)	(1000× 75× 15)	(5)
変 形 2 段 廻 り	930× 930× 30	2
(変 形 2 段 廻 り)	(1000× 1000× 30)	(2)
段 板	800× 240× 30	9
上 段 框	900× 120× 30	1
ケ コ ミ 板	800× 225× 5.5	12
ケ コ ミ 板	1000× 225× 5.5	2
ク サ ビ		(18)24
プレカット代		1
塗装代《塗装品のみ》		1

1000モジュール【側板納め】仕様明細 ※()は廻り部巾木納め仕様

部 材	寸法(L×W×T)mm	数 量
側 板	4200× 240× 30	2
廻 り 側 板	2700× 360× 30	2
(巾 木)	(1100× 75× 15)	(5)
変 形 2 段 廻 り	1100× 1100× 30	2
段 板	900× 240× 30	9
上 段 框	1000× 120× 30	1
ケ コ ミ 板	1000× 225× 5.5	12
ケ コ ミ 板	1200× 225× 5.5	2
ク サ ビ		(18)24
プレカット代		1
塗装代《塗装品のみ》		1

※下記仕様での材料セット価格です。

階 高	3000mm	側 板 (厚)30mm
踏 面	210mm	段 板 (厚)30mm
鼻の出	30mm	

樹種別価格

樹 種	モジュール	廻り部	無塗装	クリアー塗装	着色塗装
タモ	910	側板	¥280,540	¥336,940	¥353,640
		巾木	¥244,920	¥293,020	¥307,220
	1000	側板	¥329,440	¥395,140	¥414,640
		巾木	¥275,320	¥329,620	¥345,720
赤タモ	910	側板	¥345,940	¥402,340	¥419,040
		巾木	¥297,320	¥345,420	¥359,620
	1000	側板	¥405,640	¥471,340	¥490,840
		巾木	¥334,120	¥388,420	¥404,520
ゴム	910	側板	¥197,340	¥253,740	¥270,440
		巾木	¥172,120	¥220,220	¥234,420
	1000	側板	¥230,540	¥296,240	¥315,740
		巾木	¥193,420	¥247,720	¥263,820
へムロック ラジアータ パイン	910	側板	¥224,940	¥281,340	¥298,040
		巾木	¥192,120	¥240,220	¥254,420
	1000	側板	¥261,040	¥326,740	¥346,240
		巾木	¥215,120	¥269,420	¥285,520
ナラ	910	側板	¥345,940	¥402,340	¥419,040
		巾木	¥297,820	¥345,920	¥360,120
	1000	側板	¥405,640	¥471,340	¥490,840
		巾木	¥335,120	¥389,420	¥405,520
カバ桜	910	側板	¥359,340	¥415,740	¥432,440
		巾木	¥309,520	¥357,620	¥371,820
	1000	側板	¥420,200	¥485,900	¥505,400
		巾木	¥347,580	¥401,880	¥417,980
杉上小無地 桧上小無地	910	側板	¥346,440	¥402,840	¥419,540
		巾木	¥298,120	¥346,220	¥360,420
	1000	側板	¥405,200	¥470,900	¥490,400
		巾木	¥335,080	¥389,380	¥405,480
ウォール ナット	910	側板	¥677,380	¥733,780	¥750,480
		巾木	¥589,760	¥637,860	¥652,060
	1000	側板	¥801,480	¥867,180	¥886,680
		巾木	¥667,360	¥721,660	¥737,760

塗装(着色塗装)はあらゆる色に対応いたします。まずはお問い合わせください。



箱型シリーズ—180° 3段廻り+踊場付き 14段上がり切り

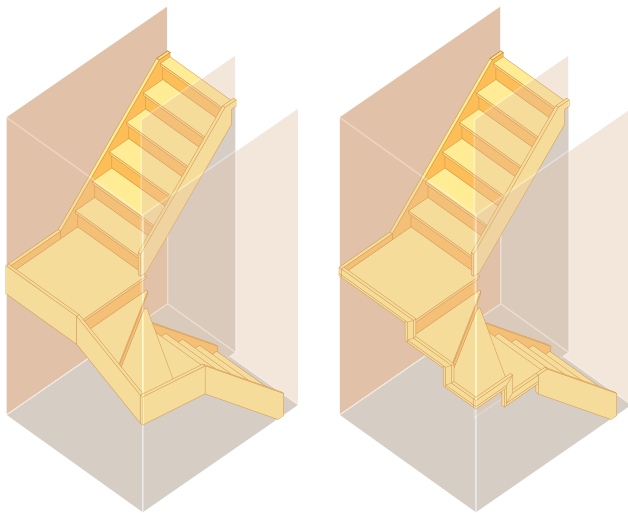

▲廻り部/側板納め

▲廻り部/巾木納め

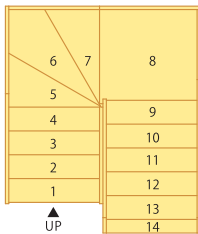

910モジュール【側板納め】仕様明細 ※()は廻り部巾木納め仕様

部 材	寸法(L×W×T)mm	数 量
側 板	4200× 240× 30	2
廻 り 側 板	2400× 360× 30	2
(巾 木)	(1000× 75× 15)	(5)
3 段 廻 り	930× 930× 30	1
(3 段 廻 り)	(1000×1000× 30)	(1)
踊 場	910× 910× 30	1
段 板	800× 240× 30	9
上 段 框	900× 120× 30	1
ケ コ ミ 板	800× 225× 5.5	12
ケ コ ミ 板	1000× 225× 5.5	2
ク サ ビ		(18)24
プ レ カ ッ ト 代		1
塗 装 代《塗 装 品 の み》		1

1000モジュール【側板納め】仕様明細 ※()は廻り部巾木納め仕様

部 材	寸法(L×W×T)mm	数 量
側 板	4200× 240× 30	2
廻 り 側 板	2700× 360× 30	2
(巾 木)	(1100× 75× 15)	(5)
3 段 廻 り	1100×1100× 30	1
踊 場	1000×1000× 30	1
段 板	900× 240× 30	9
上 段 框	1000× 120× 30	1
ケ コ ミ 板	1000× 225× 5.5	12
ケ コ ミ 板	1200× 225× 5.5	2
ク サ ビ		(18)24
プ レ カ ッ ト 代		1
塗 装 代《塗 装 品 の み》		1

※下記仕様での材料セット価格です。

階 高 3000mm | 鼻の出 30mm | 段 板 (厚)30mm
踏 面 210mm | 側 板 (厚)30mm

樹種別価格

樹 種	モジュール	廻り部	無塗装	クリアー塗装	着色塗装
タモ	910	側板	¥255,240	¥311,340	¥328,040
		巾木	¥212,120	¥259,020	¥272,920
	1000	側板	¥289,640	¥353,940	¥373,040
		巾木	¥235,520	¥288,420	¥304,020
赤タモ	910	側板	¥326,640	¥382,740	¥399,440
		巾木	¥270,020	¥316,920	¥330,820
	1000	側板	¥372,640	¥436,940	¥456,040
		巾木	¥301,120	¥354,020	¥369,620
ゴム	910	側板	¥177,440	¥233,540	¥250,240
		巾木	¥146,820	¥193,720	¥207,620
	1000	側板	¥200,040	¥264,340	¥283,440
		巾木	¥162,920	¥215,820	¥231,420
へムロック ラジアータ パイン	910	側板	¥213,540	¥269,640	¥286,340
		巾木	¥176,120	¥223,020	¥236,920
	1000	側板	¥241,640	¥305,940	¥325,040
		巾木	¥195,720	¥248,620	¥264,220
ナラ	910	側板	¥326,640	¥382,740	¥399,440
		巾木	¥270,520	¥317,420	¥331,320
	1000	側板	¥372,640	¥436,940	¥456,040
		巾木	¥302,120	¥355,020	¥370,620
カバ桜	910	側板	¥339,640	¥395,740	¥412,440
		巾木	¥281,720	¥328,620	¥342,520
	1000	側板	¥386,500	¥450,800	¥469,900
		巾木	¥313,880	¥366,780	¥382,380
杉上小無地 桧上小無地	910	側板	¥327,540	¥383,640	¥400,340
		巾木	¥271,420	¥318,320	¥332,220
	1000	側板	¥372,900	¥437,200	¥456,300
		巾木	¥302,780	¥355,680	¥371,280
ウォール ナット	910	側板	¥637,480	¥693,580	¥710,280
		巾木	¥533,560	¥580,460	¥594,360
	1000	側板	¥733,280	¥797,580	¥816,680
		巾木	¥599,160	¥652,060	¥667,660

塗装(着色塗装)はあらゆる色に対応いたします。まずはお問い合わせください。

10



階段 セット価格表

箱型シリーズ—90° 4段廻り付き 14段上がり切り

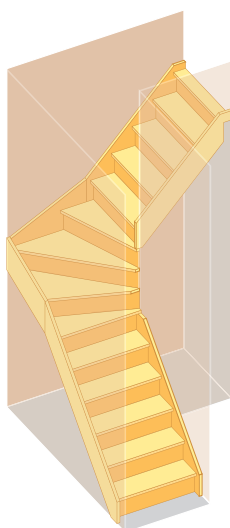

▲廻り部/側板納め

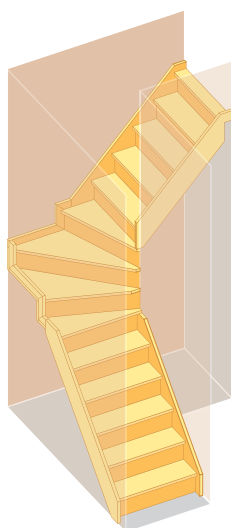

▲廻り部/巾木納め

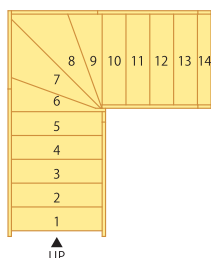

910モジュール【側板納め】仕様詳細 ※()は廻り部巾木納め仕様

部 材	寸法(L×W×T)mm	数 量
側 板	4200 × 240 × 30	2
廻 り 側 板	2700 × 360 × 30	1
(巾 木)	(1000 × 75 × 15)	(3)
4 段 廻 り	1000 × 1000 × 30	1
段 板	800 × 240 × 30	9
上 段 框	900 × 120 × 30	1
ケ コ ミ 板	800 × 225 × 5.5	11
ケ コ ミ 板	1000 × 225 × 5.5	2
ケ コ ミ 板	1200 × 225 × 5.5	1
ク サ ビ		(18)22
プレカット代		1
塗装代《塗装品のみ》		1

1000モジュール【側板納め】仕様詳細 ※()は廻り部巾木納め仕様

部 材	寸法(L×W×T)mm	数 量
側 板	4200 × 240 × 30	2
廻 り 側 板	3000 × 360 × 30	1
(巾 木)	(1100 × 75 × 15)	(3)
4 段 廻 り	1200 × 1200 × 30	1
段 板	900 × 240 × 30	9
上 段 框	1000 × 120 × 30	1
ケ コ ミ 板	1000 × 225 × 5.5	11
ケ コ ミ 板	1200 × 225 × 5.5	2
ケ コ ミ 板	1400 × 225 × 5.5	1
ク サ ビ		(18)22
プレカット代		1
塗装代《塗装品のみ》		1

※下記仕様での材料セット価格です。

階 高	3000mm	側 板 (厚)30mm
踏 面	210mm	段 板 (厚)30mm
鼻の出	30mm	

樹種別価格

樹 種	モジュール	廻り部	無塗装	クリアー塗装	着色塗装
タモ	910	側板	¥221,750	¥268,350	¥282,150
		巾木	¥192,950	¥233,950	¥246,050
	1000	側板	¥288,120	¥348,420	¥366,320
		巾木	¥223,640	¥270,940	¥284,940
赤タモ	910	側板	¥273,850	¥320,450	¥334,250
		巾木	¥236,350	¥277,350	¥289,450
	1000	側板	¥353,820	¥414,120	¥432,020
		巾木	¥273,740	¥321,040	¥335,040
ゴム	910	側板	¥157,950	¥204,550	¥218,350
		巾木	¥137,450	¥178,450	¥190,550
	1000	側板	¥203,220	¥263,520	¥281,420
		巾木	¥158,840	¥206,140	¥220,140
へムロック ラジアータ パイン	910	側板	¥181,150	¥227,750	¥241,550
		巾木	¥156,250	¥197,250	¥209,350
	1000	側板	¥229,420	¥289,720	¥307,620
		巾木	¥179,240	¥226,540	¥240,540
ナラ	910	側板	¥273,850	¥320,450	¥334,250
		巾木	¥236,650	¥277,650	¥289,750
	1000	側板	¥353,820	¥414,120	¥432,020
		巾木	¥274,340	¥321,640	¥335,640
カバ桜	910	側板	¥285,680	¥332,280	¥346,080
		巾木	¥247,380	¥288,380	¥300,480
	1000	側板	¥367,110	¥427,410	¥445,310
		巾木	¥285,730	¥333,030	¥347,030
杉上小無地 桧上小無地	910	側板	¥275,780	¥322,380	¥336,180
		巾木	¥238,680	¥279,680	¥291,780
	1000	側板	¥354,310	¥414,610	¥432,510
		巾木	¥275,930	¥323,230	¥337,230
ウォール ナット	910	側板	¥532,190	¥578,790	¥592,590
		巾木	¥463,690	¥504,690	¥516,790
	1000	側板	¥697,320	¥757,620	¥775,520
		巾木	¥542,540	¥589,840	¥603,840

塗装(着色塗装)はあらゆる色に対応いたします。まずはお問い合わせください。



箱型シリーズ—180° 5段廻り付き 14段上がり切り

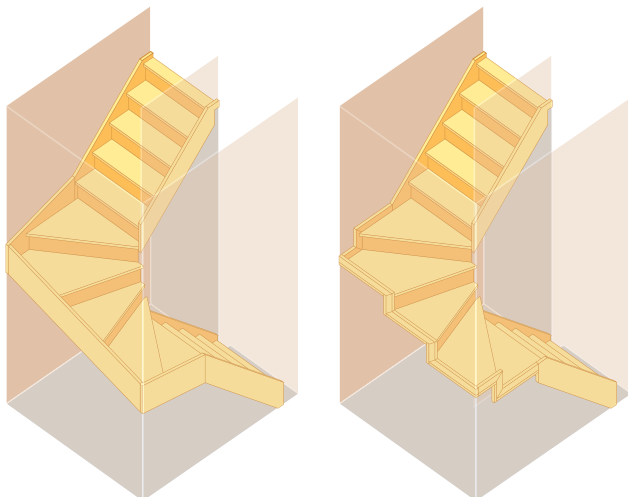

▲廻り部/側板納め

▲廻り部/巾木納め

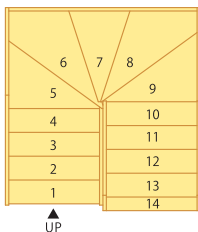

910モジュール【側板納め】仕様明細 ※()は廻り部巾木納め仕様

部 材	寸法(L×W×T)mm	数 量
側 板	4200 × 240 × 30	2
廻 り 側 板	2400 × 360 × 30	2
(巾 木)	(1000 × 75 × 15)	(7)
5 段 廻 り	2000 × 1000 × 30	1
段 板	800 × 240 × 30	8
上 段 框	900 × 120 × 30	1
ケ コ ミ 板	800 × 225 × 5.5	10
ケ コ ミ 板	1200 × 225 × 5.5	4
ク サ ビ		(16)23
プ レ カ ッ ト 代		1
塗 装 代《塗 装 品 の み》		1

1000モジュール【側板納め】仕様明細 ※()は廻り部巾木納め仕様

部 材	寸法(L×W×T)mm	数 量
側 板	4200 × 240 × 30	2
廻 り 側 板	2700 × 360 × 30	2
(巾 木)	(1100 × 75 × 15)	(7)
5 段 廻 り	2100 × 1100 × 30	1
段 板	900 × 240 × 30	8
上 段 框	1000 × 120 × 30	1
ケ コ ミ 板	1000 × 225 × 5.5	10
ケ コ ミ 板	1400 × 225 × 5.5	4
ク サ ビ		(16)23
プ レ カ ッ ト 代		1
塗 装 代《塗 装 品 の み》		1

※下記仕様での材料セット価格です。

階 高	3000mm	側 板 (厚)30mm
踏 面	210mm	段 板 (厚)30mm
鼻 の 出	30mm	

樹種別価格

樹 種	モジュール	廻り部	無塗装	クリアー塗装	着色塗装
タモ	910	側板	¥288,060	¥345,660	¥362,760
		巾木	¥243,420	¥291,520	¥305,820
	1000	側板	¥317,660	¥381,960	¥400,960
		巾木	¥268,120	¥321,620	¥337,420
赤タモ	910	側板	¥354,160	¥411,760	¥428,860
		巾木	¥293,920	¥342,020	¥356,320
	1000	側板	¥390,860	¥455,160	¥474,160
		巾木	¥323,920	¥377,420	¥393,220
ゴム	910	側板	¥202,160	¥259,760	¥276,860
		巾木	¥171,520	¥219,620	¥233,920
	1000	側板	¥222,760	¥287,060	¥306,060
		巾木	¥189,420	¥242,920	¥258,720
へムロック ラジアータ パイン	910	側板	¥229,260	¥286,860	¥303,960
		巾木	¥190,820	¥238,920	¥253,220
	1000	側板	¥251,960	¥316,260	¥335,260
		巾木	¥209,820	¥263,320	¥279,120
ナラ	910	側板	¥354,160	¥411,760	¥428,860
		巾木	¥294,620	¥342,720	¥357,020
	1000	側板	¥390,860	¥455,160	¥474,160
		巾木	¥325,320	¥378,820	¥394,620
カバ桜	910	側板	¥367,680	¥425,280	¥442,380
		巾木	¥306,040	¥354,140	¥368,440
	1000	側板	¥405,080	¥469,380	¥488,380
		巾木	¥337,240	¥390,740	¥406,540
杉上小無地 桧上小無地	910	側板	¥354,380	¥411,980	¥429,080
		巾木	¥294,640	¥342,740	¥357,040
	1000	側板	¥390,680	¥454,980	¥473,980
		巾木	¥325,140	¥378,640	¥394,440
ウォール ナット	910	側板	¥696,360	¥753,960	¥771,060
		巾木	¥583,720	¥631,820	¥646,120
	1000	側板	¥773,680	¥837,980	¥856,980
		巾木	¥647,740	¥701,240	¥717,040

塗装(着色塗装)はあらゆる色に対応いたします。まずはお問い合わせください。

12



階段 セット価格表

箱型シリーズ—180° 7段廻り付き 14段上がり切り

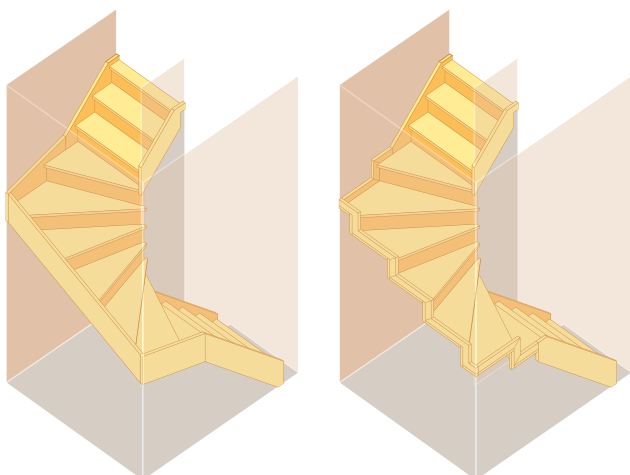

▲廻り部/側板納め

▲廻り部/巾木納め

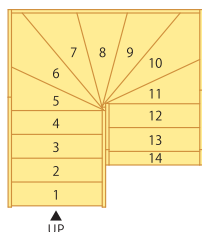

910モジュール【側板納め】仕様明細 ※()は廻り部巾木納め仕様

部 材	寸法(L×W×T)mm	数 量
側 板	3300 × 240 × 30	2
廻 り 側 板	2700 × 360 × 30	2
(巾 木)	(1000 × 75 × 15)	(7)
7 段 廻 り	2000 × 1000 × 30	1
段 板	800 × 240 × 30	6
上 段 框	900 × 120 × 30	1
ケ コ ミ 板	800 × 225 × 5.5	8
ケ コ ミ 板	1200 × 225 × 5.5	6
ク サ ビ		(12)21
プレカット代		1
塗装代《塗装品のみ》		1

1000モジュール【側板納め】仕様明細 ※()は廻り部巾木納め仕様

部 材	寸法(L×W×T)mm	数 量
側 板	3300 × 240 × 30	2
廻 り 側 板	2700 × 360 × 30	2
(巾 木)	(1100 × 75 × 15)	(7)
7 段 廻 り	2200 × 1100 × 30	1
段 板	900 × 240 × 30	6
上 段 框	1000 × 120 × 30	1
ケ コ ミ 板	1000 × 225 × 5.5	8
ケ コ ミ 板	1400 × 225 × 5.5	6
ク サ ビ		(12)21
プレカット代		1
塗装代《塗装品のみ》		1

※下記仕様での材料セット価格です。

階 高	3000mm	側 板 (厚)30mm
踏 面	210mm	段 板 (厚)30mm
鼻の出	30mm	

樹種別価格

樹 種	モジュール	廻り部	無塗装	クリアー塗装	着色塗装
タモ	910	側板	¥299,320	¥353,420	¥369,420
		巾木	¥226,940	¥270,040	¥282,840
	1000	側板	¥328,960	¥388,660	¥406,360
		巾木	¥257,280	¥306,180	¥320,680
赤タモ	910	側板	¥360,920	¥415,020	¥431,020
		巾木	¥271,140	¥314,240	¥327,040
	1000	側板	¥396,460	¥456,160	¥473,860
		巾木	¥307,380	¥356,280	¥370,780
ゴム	910	側板	¥217,320	¥271,420	¥287,420
		巾木	¥161,140	¥204,240	¥217,040
	1000	側板	¥238,260	¥297,960	¥315,660
		巾木	¥182,780	¥231,680	¥246,180
へムロック ラジアータ パイン	910	側板	¥241,720	¥295,820	¥311,820
		巾木	¥176,740	¥219,840	¥232,640
	1000	側板	¥263,860	¥323,560	¥341,260
		巾木	¥199,580	¥248,480	¥262,980
ナラ	910	側板	¥360,920	¥415,020	¥431,020
		巾木	¥271,840	¥314,940	¥327,740
	1000	側板	¥396,460	¥456,160	¥473,860
		巾木	¥308,780	¥357,680	¥372,180
カバ桜	910	側板	¥374,200	¥428,300	¥444,300
		巾木	¥282,820	¥325,920	¥338,720
	1000	側板	¥410,440	¥470,140	¥487,840
		巾木	¥320,460	¥369,360	¥383,860
杉上小無地 桧上小無地	910	側板	¥361,400	¥415,500	¥431,500
		巾木	¥272,320	¥315,420	¥328,220
	1000	側板	¥396,640	¥456,340	¥474,040
		巾木	¥308,960	¥357,860	¥372,360
ウォール ナット	910	側板	¥689,420	¥743,520	¥759,520
		巾木	¥539,240	¥582,340	¥595,140
	1000	側板	¥764,400	¥824,100	¥841,800
		巾木	¥616,320	¥665,220	¥679,720

塗装(着色塗装)はあらゆる色に対応いたします。まずはお問い合わせください。



化粧ヒナシリーズ—両側化粧ヒナ段 14段上がり切り

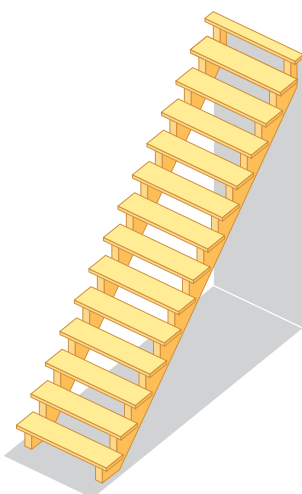
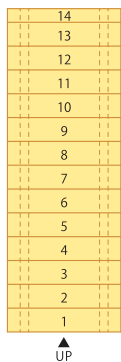

910モジュール仕様明細

部 材	寸法(L×W×T)mm	数 量
化粧ヒナ段	4700×300×75	2
段板	1000×240×36	13
上段框	1000×120×36	1
プレカット代		1
塗装代《塗装品のみ》		1

1000モジュール仕様明細

部 材	寸法(L×W×T)mm	数 量
化粧ヒナ段	4700×300×75	2
段板	1100×240×36	13
上段框	1100×120×36	1
プレカット代		1
塗装代《塗装品のみ》		1

※下記仕様での材料セット価格です。

階高	3000mm	側板(厚)	75mm
踏面	210mm	段板(厚)	36mm
鼻の出	30mm		

樹種別価格

樹 種	モジュール	無塗装	クリアー塗装	着色塗装
タモ	910	¥472,200	¥535,800	¥554,700
	1000	¥498,500	¥565,100	¥584,900
赤タモ	910	¥507,300	¥570,900	¥589,800
	1000	¥520,800	¥587,400	¥607,200
ゴム	910	¥374,200	¥437,800	¥456,700
	1000	¥396,500	¥463,100	¥482,900
ヘムロック ラジアータ パイン	910	¥391,700	¥455,300	¥474,200
	1000	¥399,800	¥466,400	¥486,200
ナラ	910	¥529,100	¥592,700	¥611,600
	1000	¥542,600	¥609,200	¥629,000
カバ桜	910	¥516,700	¥580,300	¥599,200
	1000	¥530,200	¥596,800	¥616,600
杉上小無地 桧上小無地	910	¥499,000	¥562,600	¥581,500
	1000	¥512,400	¥579,000	¥598,800
ウォール ナット	910	¥918,000	¥981,600	¥1,000,500
	1000	¥946,300	¥1,012,900	¥1,032,700

塗装(着色塗装)はあらゆる色に対応いたします。まずはお問い合わせください。

14



階段 セット価格表

化粧ヒナシリーズ 一片側化粧ヒナ段+片側落とし込み 14段上がり切り

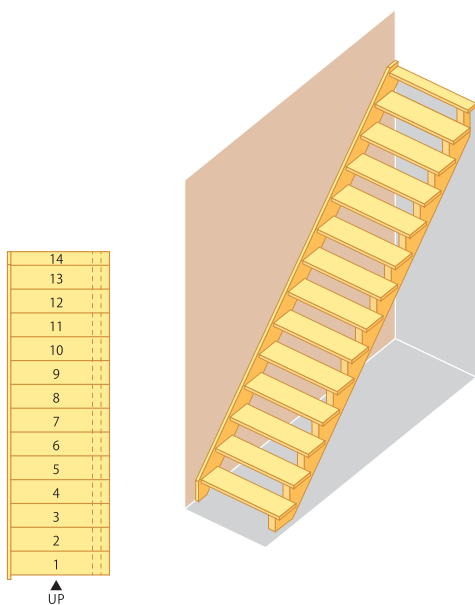

910モジュール仕様明細

部 材	寸法(L×W×T)mm	数 量
化粧ヒナ段	4700×300×75	1
側板	4500×240×30	1
段板	900×240×36	13
上段框	900×120×36	1
プレカット代		1
塗装代《塗装品のみ》		1

1000モジュール仕様明細

部 材	寸法(L×W×T)mm	数 量
化粧ヒナ段	4700×300×75	1
側板	4500×240×30	1
段板	1000×240×36	13
上段框	1000×120×36	1
プレカット代		1
塗装代《塗装品のみ》		1

※下記仕様での材料セット価格です。

階高	3000mm	側板 (厚)75・30mm
踏面	210mm	段板 (厚)36mm
鼻の出	30mm	

樹種別価格

樹 種	モジュール	無塗装	クリアー塗装	着色塗装
タモ	910	¥323,800	¥375,000	¥390,200
	1000	¥333,300	¥387,500	¥403,600
赤タモ	910	¥364,700	¥415,900	¥431,100
	1000	¥378,200	¥432,400	¥448,500
ゴム	910	¥249,400	¥300,600	¥315,800
	1000	¥254,900	¥309,100	¥325,200
ヘムロック ラジアータ パイン	910	¥275,700	¥326,900	¥342,100
	1000	¥283,800	¥338,000	¥354,100
ナラ	910	¥378,800	¥430,000	¥445,200
	1000	¥392,300	¥446,500	¥462,600
カバ桜	910	¥370,900	¥422,100	¥437,300
	1000	¥385,700	¥439,900	¥456,000
杉上小無地 桧上小無地	910	¥358,400	¥409,600	¥424,800
	1000	¥371,900	¥426,100	¥442,200
ウォール ナット	910	¥667,700	¥718,900	¥734,100
	1000	¥694,800	¥749,000	¥765,100

塗装(着色塗装)はあらゆる色に対応いたします。まずはお問い合わせください。



化粧ヒナシリーズ[®]—片側化粧ヒナ段+片側下地ヒナ段 14段上がり切り (隠しタイプ)

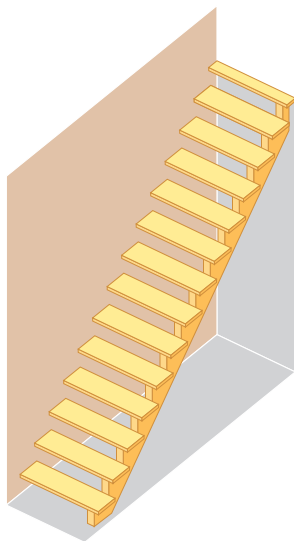
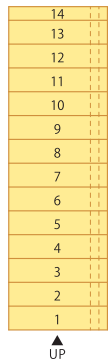

樹種別価格

樹種	モジュール	無塗装	クリアー塗装	着色塗装
タモ	910	¥327,300	¥374,200	¥388,100
	1000	¥353,700	¥403,600	¥418,400
赤タモ	910	¥362,300	¥409,200	¥423,100
	1000	¥375,800	¥425,700	¥440,500
ゴム	910	¥259,500	¥306,400	¥320,300
	1000	¥281,900	¥331,800	¥346,600
ヘムロック ラジアータ パイン	910	¥277,000	¥323,900	¥337,800
	1000	¥285,100	¥335,000	¥349,800
ナラ	910	¥373,200	¥420,100	¥434,000
	1000	¥386,700	¥436,600	¥451,400
カバ桜	910	¥369,000	¥415,900	¥429,800
	1000	¥382,500	¥432,400	¥447,200
杉上小無地 桧上小無地	910	¥356,800	¥403,700	¥417,600
	1000	¥370,300	¥420,200	¥435,000
ウォール ナット	910	¥638,600	¥685,500	¥699,400
	1000	¥667,000	¥716,900	¥731,700

910モジュール仕様明細

部 材	寸法(L×W×T)mm	数 量
化粧ヒナ段	4700×300×75	1
下地ヒナ段	4500×240×30	1
段 板	1000×240×36	13
上 段 框	900×120×36	1
プレカット代		1
塗装代《塗装品のみ》		1

1000モジュール仕様明細

部 材	寸法(L×W×T)mm	数 量
化粧ヒナ段	4700×300×75	1
下地ヒナ段	4500×240×30	1
段 板	1100×240×36	13
上 段 框	1000×120×36	1
プレカット代		1
塗装代《塗装品のみ》		1

※下記仕様での材料セット価格です。

階 高	3000mm	側 板 (厚)75・30mm
踏 面	210mm	段 板 (厚)36mm
鼻の出	30mm	

塗装(着色塗装)はあらゆる色に対応いたします。まずはお問い合わせください。



オープンシリーズ[®]—両側オープン 14段上がり切り

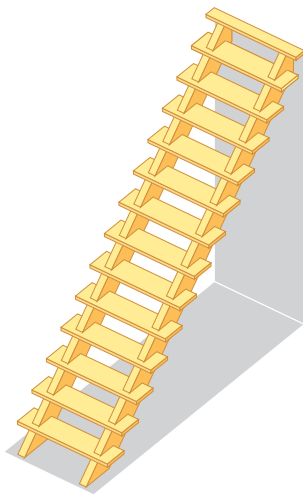
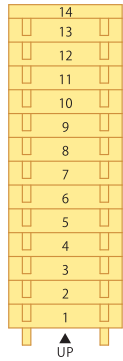

910モジュール仕様明細

部 材	寸法(L×W×T)mm	数 量
力 桁	4500×240×75	2
段 板	1000×240×36	13
上 段 框	1000×120×36	1
プレカット代		1
塗装代《塗装品のみ》		1

1000モジュール仕様明細

部 材	寸法(L×W×T)mm	数 量
力 桁	4500×240×75	2
段 板	1100×240×36	13
上 段 框	1100×120×36	1
プレカット代		1
塗装代《塗装品のみ》		1

※下記仕様での材料セット価格です。

階 高	3000mm	側 板 (厚)75mm
踏 面	210mm	段 板 (厚)36mm
鼻の出	30mm	

樹種別価格

樹 種	モジュール	無塗装	クリアー塗装	着色塗装
タモ	910	¥390,900	¥448,000	¥464,900
	1000	¥417,200	¥477,300	¥495,100
赤タモ	910	¥426,000	¥483,100	¥500,000
	1000	¥439,500	¥499,600	¥517,400
ゴム	910	¥308,500	¥365,600	¥382,500
	1000	¥330,800	¥390,900	¥408,700
ヘムロック ラジアータ パイン	910	¥326,000	¥383,100	¥400,000
	1000	¥334,100	¥394,200	¥412,000
ナラ	910	¥442,200	¥499,300	¥516,200
	1000	¥455,700	¥515,800	¥533,600
カバ桜	910	¥434,000	¥491,100	¥508,000
	1000	¥447,500	¥507,600	¥525,400
杉上小無地 桧上小無地	910	¥419,100	¥476,200	¥493,100
	1000	¥432,500	¥492,600	¥510,400
ウォール ナット	910	¥767,500	¥824,600	¥841,500
	1000	¥795,800	¥855,900	¥873,700

塗装(着色塗装)はあらゆる色に対応いたします。まずはお問い合わせください。



オープンシリーズ[®] 一片側オープン+片側落とし込み 14段上がり切り

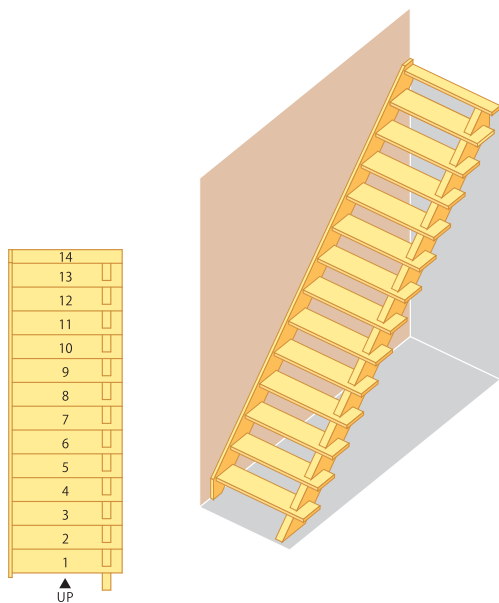

910モジュール仕様明細

部 材	寸法(L×W×T)mm	数 量
力 桁	4500×240×75	1
側 板	4500×240×30	1
段 板	1000×240×36	13
上 段 框	1000×120×36	1
プレカット代		1
塗装代《塗装品のみ》		1

1000モジュール仕様明細

部 材	寸法(L×W×T)mm	数 量
力 桁	4500×240×75	1
側 板	4500×240×30	1
段 板	1100×240×36	13
上 段 框	1100×120×36	1
プレカット代		1
塗装代《塗装品のみ》		1

※下記仕様での材料セット価格です。

階 高	3000mm	側 板 (厚)75・30mm
踏 面	210mm	段 板 (厚)36mm
鼻の出	30mm	

樹種別価格

樹 種	モジュール	無塗装	クリアー塗装	着色塗装
タモ	910	¥300,800	¥351,800	¥366,900
	1000	¥327,100	¥381,100	¥397,100
赤タモ	910	¥345,700	¥396,700	¥411,800
	1000	¥359,200	¥413,200	¥429,200
ゴム	910	¥230,200	¥281,200	¥296,300
	1000	¥252,500	¥306,500	¥322,500
ヘムロック ラジアータ パイン	910	¥259,100	¥310,100	¥325,200
	1000	¥267,200	¥321,200	¥337,200
ナラ	910	¥357,000	¥408,000	¥423,100
	1000	¥370,500	¥424,500	¥440,500
カバ桜	910	¥352,500	¥403,500	¥418,600
	1000	¥366,000	¥420,000	¥436,000
杉上小無地 桧上小無地	910	¥340,100	¥391,100	¥406,200
	1000	¥353,500	¥407,500	¥423,500
ウォール ナット	910	¥627,700	¥678,700	¥693,800
	1000	¥656,000	¥710,000	¥726,000

塗装(着色塗装)はあらゆる色に対応いたします。まずはお問い合わせください。



オープンシリーズ[®]—片側オープン+片側下地ヒナ段 14段上がり切り (隠しタイプ)

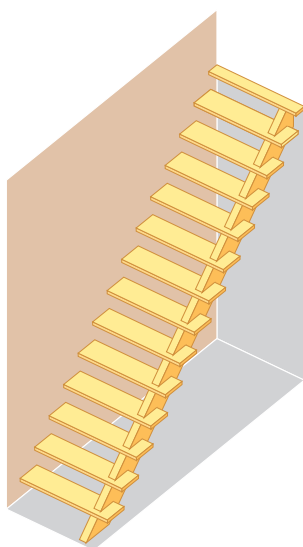
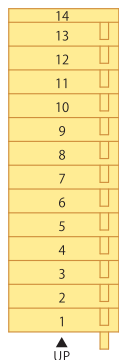

910モジュール仕様明細

部 材	寸法(L×W×T)mm	数 量
力 桁	4500×240×75	1
下 地 ヒ ナ 段	4500×240×30	1
段 板	1000×240×36	13
上 段 框	1000×120×36	1
プレカッタ代		1
塗装代《塗装品のみ》		1

1000モジュール仕様明細

部 材	寸法(L×W×T)mm	数 量
力 桁	4500×240×75	1
下 地 ヒ ナ 段	4500×240×30	1
段 板	1100×240×36	13
上 段 框	1100×120×36	1
プレカッタ代		1
塗装代《塗装品のみ》		1

※下記仕様での材料セット価格です。

階 高	3000mm	側 板 (厚)75・30mm
踏 面	210mm	段 板 (厚)36mm
鼻の出	30mm	

樹種別価格

樹 種	モジュール	無塗装	クリアー塗装	着色塗装
タモ	910	¥295,200	¥338,900	¥351,800
	1000	¥321,500	¥368,200	¥382,100
赤タモ	910	¥330,300	¥3374,000	¥386,900
	1000	¥343,800	¥390,500	¥404,400
ゴム	910	¥235,100	¥278,800	¥291,700
	1000	¥257,400	¥304,100	¥318,000
ヘムロック ラジアータ パイン	910	¥252,600	¥296,300	¥309,200
	1000	¥260,700	¥307,400	¥321,300
ナラ	910	¥338,400	¥382,100	¥395,000
	1000	¥351,900	¥398,600	¥412,500
カバ桜	910	¥336,300	¥380,000	¥392,900
	1000	¥349,800	¥396,500	¥410,400
杉上小無地 桧上小無地	910	¥325,500	¥369,200	¥382,100
	1000	¥338,900	¥385,600	¥399,500
ウォール ナット	910	¥572,600	¥616,300	¥629,200
	1000	¥600,900	¥647,600	¥661,500

塗装(着色塗装)はあらゆる色に対応いたします。まずはお問い合わせください。



下地ヒナシリーズ—両側下地ヒナ段 14段上がり切り《両側壁》 (隠しタイプ)

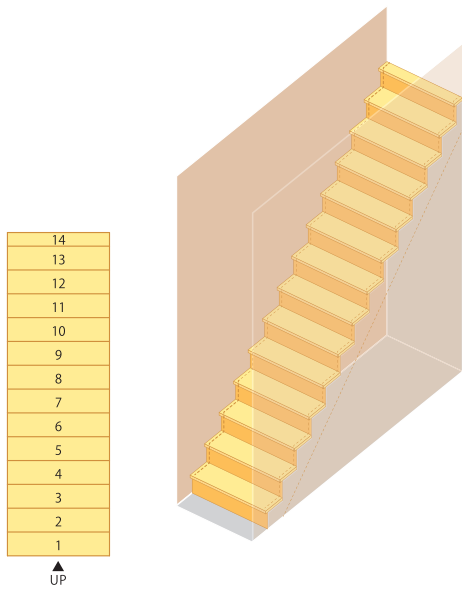

910モジュール仕様明細

部 材	寸法(L×W×T)mm	数 量
下 地 ヒ ナ 段	4500×240×30	2
段 板	900×240×30	13
上 段 框	900×120×30	1
ケ コ ミ 板	1000×225×5.5	14
プレカッタ代		1
塗装代《塗装品のみ》		1

1000モジュール仕様明細

部 材	寸法(L×W×T)mm	数 量
下 地 ヒ ナ 段	4500×240×30	2
段 板	1000×240×30	13
上 段 框	1000×120×30	1
ケ コ ミ 板	1000×225×5.5	14
プレカッタ代		1
塗装代《塗装品のみ》		1

※下記仕様での材料セット価格です。

階 高	3000mm	側 板 (厚)30mm
踏 面	210mm	段 板 (厚)30mm
鼻の出	30mm	

樹種別価格

樹 種	モジュール	無塗装	クリアー塗装	着色塗装
タモ	910	¥161,620	¥189,820	¥198,120
	1000	¥169,720	¥200,120	¥209,120
赤タモ	910	¥188,520	¥216,720	¥225,020
	1000	¥199,320	¥229,720	¥238,720
ゴム	910	¥133,220	¥161,420	¥169,720
	1000	¥138,620	¥169,020	¥178,020
ヘムロック ラジアータ パイン	910	¥146,720	¥174,920	¥183,220
	1000	¥153,420	¥183,820	¥192,820
ナラ	910	¥188,520	¥216,720	¥225,020
	1000	¥199,320	¥229,720	¥238,720
カバ桜	910	¥197,620	¥225,820	¥234,120
	1000	¥209,720	¥240,120	¥249,120
杉上小無地 桧上小無地	910	¥193,520	¥221,720	¥230,020
	1000	¥204,420	¥234,820	¥243,820
ウォール ナット	910	¥318,600	¥346,800	¥355,100
	1000	¥341,600	¥372,000	¥381,000

塗装(着色塗装)はあらゆる色に対応いたします。まずはお問い合わせください。



下地ヒナシリーズ[®]—片側下地ヒナ段+片側箱型タイプ 14段上がり切り《片木口化粧》 (隠しタイプ)

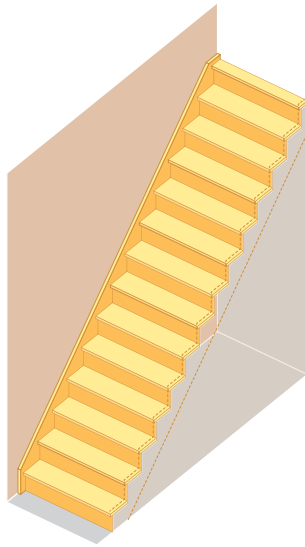
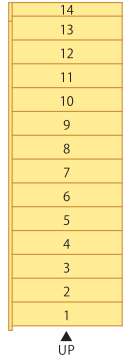

910モジュール仕様明細

部 材	寸法(L×W×T)mm	数 量
下 地 ヒ ナ 段	4500×240×30	1
側 板	4500×240×30	1
段 板	1000×240×30	13
上 段 框	1000×120×30	1
ケ コ ミ 板	1000×225×5.5	14
見 切	1000×25×25	4
ク サ ビ		13
プレカット代		1
塗装代《塗装品のみ》		1

1000モジュール仕様明細

部 材	寸法(L×W×T)mm	数 量
下 地 ヒ ナ 段	4500×240×30	1
側 板	4500×240×30	1
段 板	1100×240×30	13
上 段 框	1100×120×30	1
ケ コ ミ 板	1200×225×5.5	14
見 切	1000×25×25	4
ク サ ビ		13
プレカット代		1
塗装代《塗装品のみ》		1

※下記仕様での材料セット価格です。

階 高	3000mm	側 板 (厚)30mm
踏 面	210mm	段 板 (厚)30mm
鼻の出	30mm	

樹種別価格

樹 種	モジュール	無塗装	クリアー塗装	着色塗装
タモ	910	¥186,800	¥225,800	¥237,400
	1000	¥210,980	¥253,880	¥266,580
赤タモ	910	¥227,080	¥266,080	¥277,680
	1000	¥241,060	¥283,960	¥296,660
ゴム	910	¥143,600	¥182,600	¥194,200
	1000	¥163,780	¥206,680	¥219,380
ヘムロック ラジアータ パイン	910	¥169,880	¥208,880	¥220,480
	1000	¥178,460	¥221,360	¥234,060
ナラ	910	¥230,280	¥269,280	¥280,880
	1000	¥244,260	¥287,160	¥299,860
カバ桜	910	¥238,400	¥277,400	¥289,000
	1000	¥251,400	¥294,300	¥307,000
杉上小無地 桧上小無地	910	¥231,180	¥270,180	¥281,780
	1000	¥244,080	¥286,980	¥299,680
ウォール ナット	910	¥415,180	¥454,180	¥465,780
	1000	¥441,580	¥484,480	¥497,180

塗装(着色塗装)はあらゆる色に対応いたします。まずはお問い合わせください。



下地ヒナシリーズ—両側下地ヒナ段+180° 6段廻り付き 14段上がり切り (隠しタイプ)

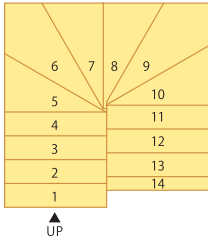
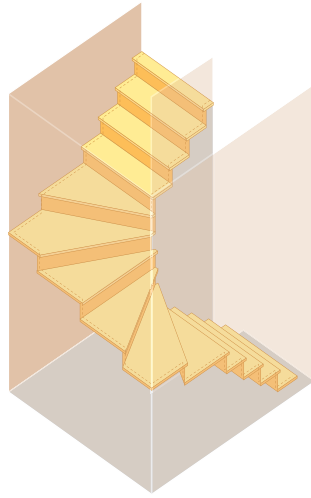

910モジュール仕様明細

部 材	寸法(L×W×T)mm	数 量
下 地 ヒ ナ 段	1800× 240× 30	2
下 地 ヒ ナ 段	1600× 240× 30	2
下 地 ヒ ナ 段	2400× 360× 30	1
下 地 ヒ ナ 段	1200× 360× 30	2
3 段 廻 り	1000× 1000× 30	2
段 板	900× 240× 30	7
上 段 框	900× 120× 30	1
ケ コ ミ 板	1000× 225× 5.5	10
ケ コ ミ 板	1200× 225× 5.5	4
プレカット代		1
塗装代《塗装品のみ》		1

1000モジュール仕様明細

部 材	寸法(L×W×T)mm	数 量
下 地 ヒ ナ 段	1800× 240× 30	2
下 地 ヒ ナ 段	1600× 240× 30	2
下 地 ヒ ナ 段	2700× 360× 30	1
下 地 ヒ ナ 段	1350× 360× 30	2
3 段 廻 り	1100× 1100× 30	2
段 板	1000× 240× 30	7
上 段 框	1000× 120× 30	1
ケ コ ミ 板	1000× 225× 5.5	10
ケ コ ミ 板	1400× 225× 5.5	4
プレカット代		1
塗装代《塗装品のみ》		1

※下記仕様での材料セット価格です。

階 高	3000mm	側 板 (厚)30mm
踏 面	210mm	段 板 (厚)30mm
鼻の出	30mm	

樹種別価格

樹 種	モジュール	無塗装	クリアー塗装	着色塗装
タモ	910	¥233,200	¥266,600	¥276,500
	1000	¥263,900	¥301,900	¥313,100
赤タモ	910	¥278,700	¥312,100	¥322,000
	1000	¥317,300	¥355,300	¥366,500
ゴム	910	¥184,200	¥217,600	¥227,500
	1000	¥206,400	¥244,400	¥255,600
ヘムロック ラジアータ パイン	910	¥206,900	¥240,300	¥250,200
	1000	¥233,200	¥271,200	¥282,400
ナラ	910	¥278,700	¥312,100	¥322,000
	1000	¥317,300	¥355,300	¥366,500
カバ桜	910	¥289,320	¥322,720	¥332,620
	1000	¥329,220	¥367,220	¥378,420
杉上小無地 桧上小無地	910	¥282,020	¥315,420	¥325,320
	1000	¥320,120	¥358,120	¥369,320
ウォール ナット	910	¥486,300	¥519,700	¥529,600
	1000	¥559,820	¥597,820	¥609,020

塗装(着色塗装)はあらゆる色に対応いたします。まずはお問い合わせください。



下地ヒナシリーズ—片側下地ヒナ段+片側箱型180° 6段廻り付き 14段上がり切り (隠しタイプ)

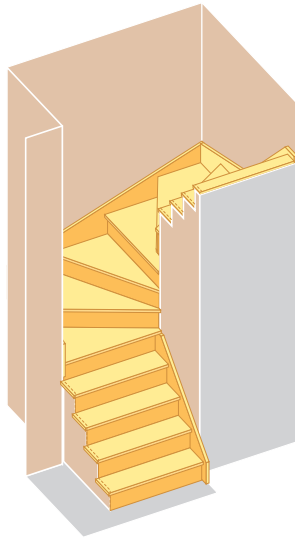
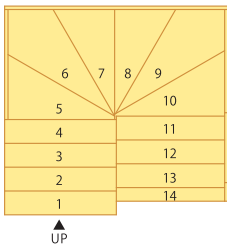

910モジュール仕様明細

部 材	寸法(L×W×T)mm	数 量
下 地 ヒ ナ 段	1800× 240×30	1
下 地 ヒ ナ 段	1600× 240×30	1
廻 り 側 板	2400× 360×30	2
側 板	1800× 240×30	1
側 板	1600× 240×30	1
3 段 廻 り	930× 930×30	2
段 板	1000× 240×30	7
上 段 框	1000× 120×30	1
ケ コ ミ 板	1000× 225×5.5	14
見 切	1000× 25×25	2
ク サ ビ		15
プレカット代		1
塗装代《塗装品のみ》		1

1000モジュール仕様明細

部 材	寸法(L×W×T)mm	数 量
下 地 ヒ ナ 段	1800× 240×30	1
下 地 ヒ ナ 段	1600× 240×30	1
廻 り 側 板	2700× 360×30	2
側 板	1800× 240×30	1
側 板	1600× 240×30	1
3 段 廻 り	1100×1100×30	2
段 板	1100× 240×30	7
上 段 框	1100× 120×30	1
ケ コ ミ 板	1200× 225×5.5	14
見 切	1000× 25×25	2
ク サ ビ		15
プレカット代		1
塗装代《塗装品のみ》		1

※下記仕様での材料セット価格です。

階 高	3000mm	側 板 (厚)30mm
踏 面	210mm	段 板 (厚)30mm
鼻の出	30mm	

樹種別価格

樹 種	モジュール	無塗装	クリアー塗装	着色塗装
タモ	910	¥277,180	¥329,180	¥342,180
	1000	¥305,160	¥366,160	¥381,960
赤タモ	910	¥351,420	¥403,420	¥416,420
	1000	¥375,300	¥436,300	¥452,100
ゴム	910	¥197,080	¥249,080	¥262,080
	1000	¥217,760	¥278,760	¥294,560
ヘムロック ラジアータ パイン	910	¥234,020	¥286,020	¥299,020
	1000	¥247,800	¥308,800	¥324,600
ナラ	910	¥351,420	¥403,420	¥416,420
	1000	¥375,300	¥436,300	¥452,100
カバ桜	910	¥365,580	¥417,580	¥430,580
	1000	¥388,780	¥449,780	¥465,580
杉上小無地 桧上小無地	910	¥352,920	¥404,920	¥417,920
	1000	¥375,320	¥436,320	¥452,120
ウォール ナット	910	¥678,660	¥730,660	¥743,660
	1000	¥727,760	¥788,760	¥804,560

塗装(着色塗装)はあらゆる色に対応いたします。まずはお問い合わせください。



踏板ノンスリップ加工図

角溝

●1本溝

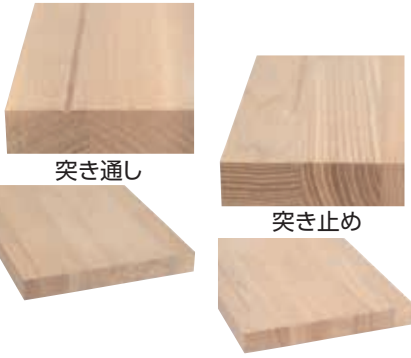
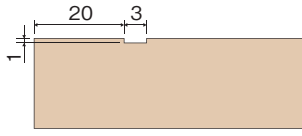

●2本溝

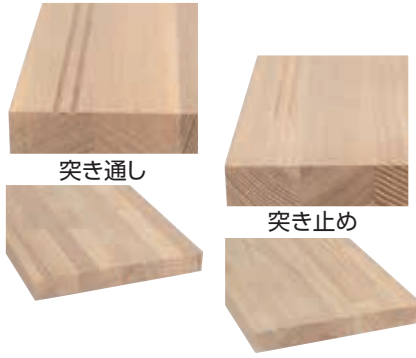
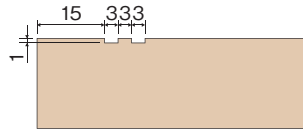

●3本溝

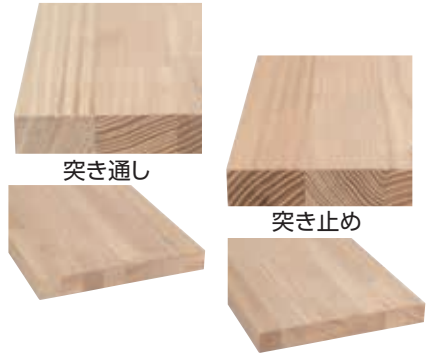
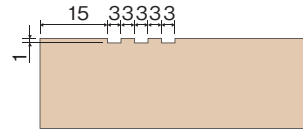

U溝

●1本溝

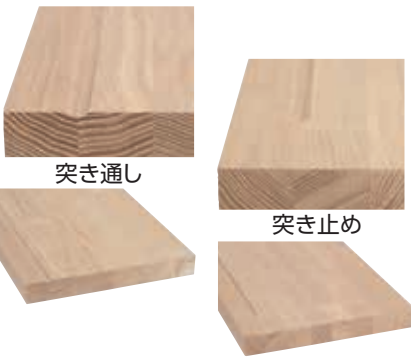
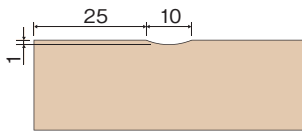

●2本溝

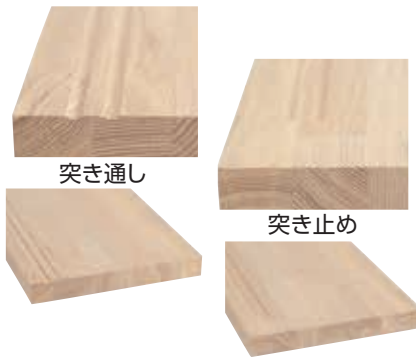
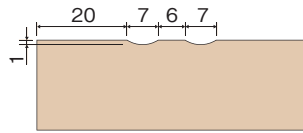

●3本溝

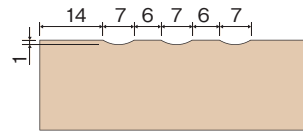

V溝

●1本溝

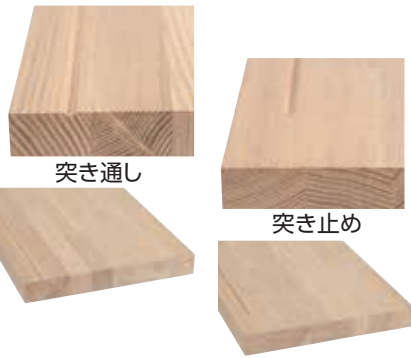
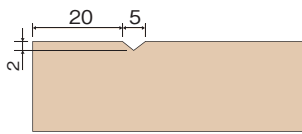

●2本溝

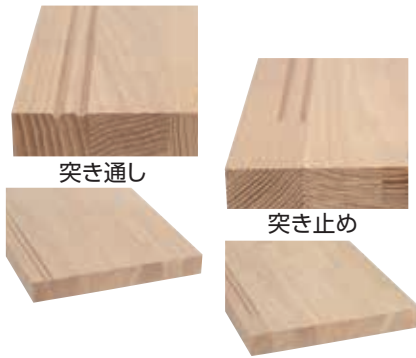
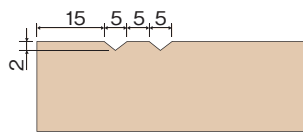

●3本溝

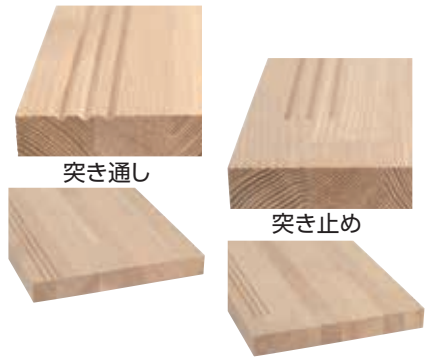
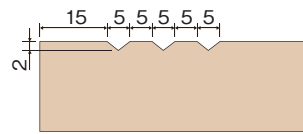

突き止めの場合は長さをご指示ください。
※指示がない場合は芯振りとなります。

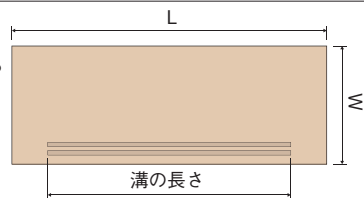

側板プレカットの種類

①BOX(箱型)タイプ

一般的な階段。ケコミ有り。踏板は側板の後ろからはめ込み、クサビで固定する。

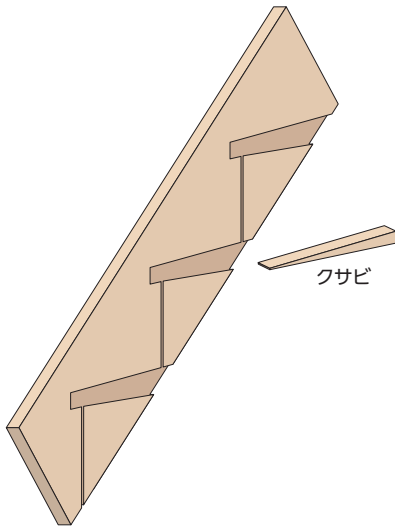

②落とし込みタイプ

BOXタイプのケコミを使用しないタイプ。踏板は側板内側からはめ込む。クサビは無し。(ロフトハシゴはこのタイプとなります。)

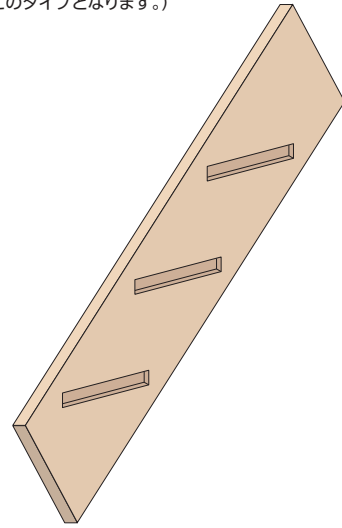

③ヒナ段タイプ

●下地ヒナ段型

受材が見えなくなるタイプ。ケコミ有り。踏板を受材の上に乗せる。受材端より踏板が飛び出る(ツノ出し)。ヒナ段が片側の場合、片側ヒナ受材・片側通常BOXタイプとなります。ケコミ木口は見切り材(25×25断面L型)を使用し隠します。

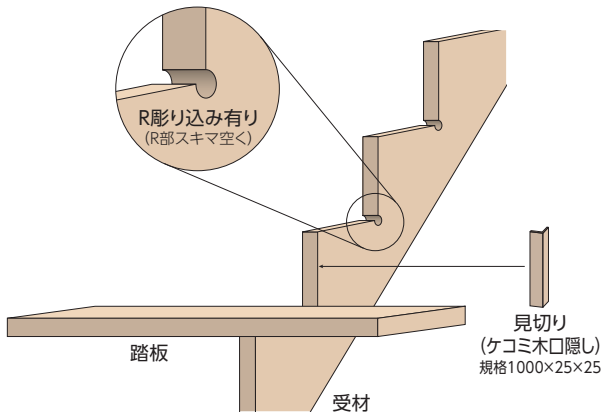

●化粧ヒナ段型

力桁が見えるタイプ。ケコミ無し。踏板を力桁の上に乗せる。力桁端より踏板が飛び出る(ツノ出し)。下地が無い場合、側板のみで支えるため力桁となります。ヒナ段が片側の場合、片側ヒナ受用カ桁・片側落とし込みタイプとなります。

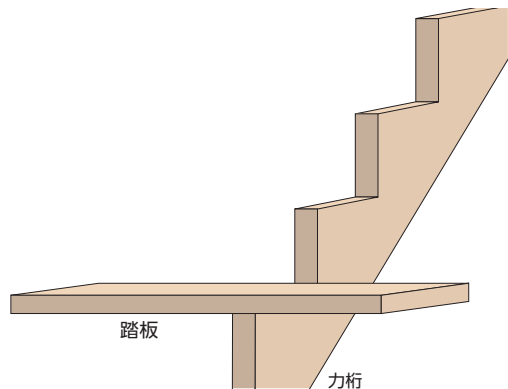

④オープンタイプ

力桁を使用し、踏板は力桁正面より差込む。踏板・力桁両方にカキコミ有り。力桁端より踏板が飛び出る(ツノ出し)。オープンが片側の場合、片側オープン用カ桁・片側落とし込みタイプとなります。

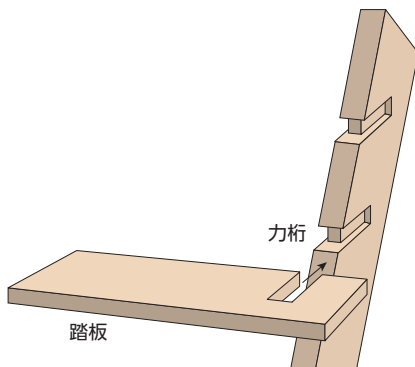

⑤廻り側板加工タイプ

BOX(箱型)タイプと同仕様の廻り部分の側板。直と廻り部分を一連の側板で納める場合に使用します。踊り場等、巾木で納める場合は不要になります。

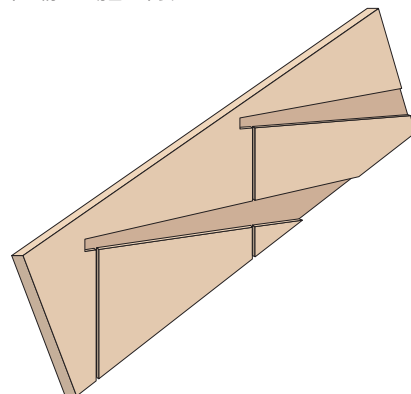

階段オプション加工・オプション部材

側板ボードシャクリ加工

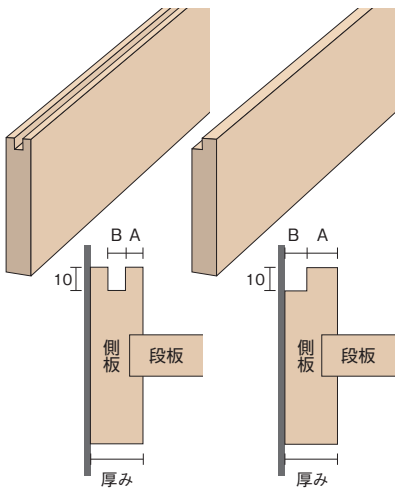

巾木組み上げ加工

※接着剤とフィニッシュで固定

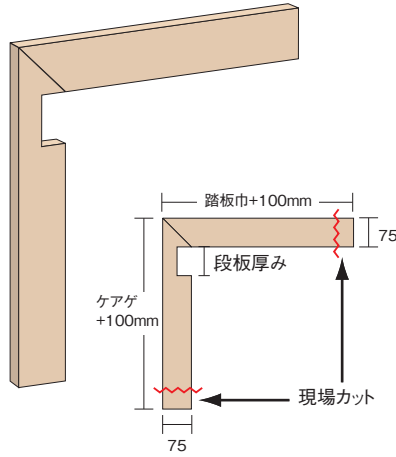

巾木留め加工

※組上げなし

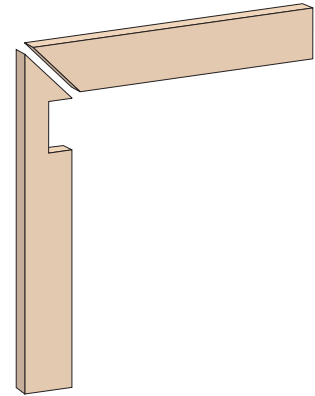

上段框加工

通常(上段框部彫込なし)

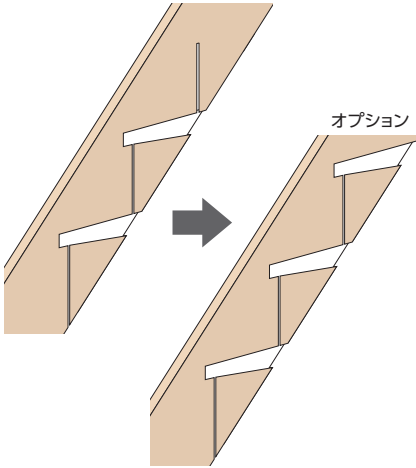

上段框フローシャクリ加工

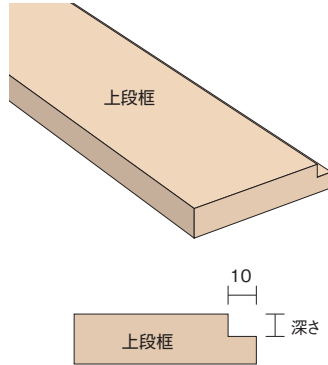

クサビ (直用・廻り用)

直用

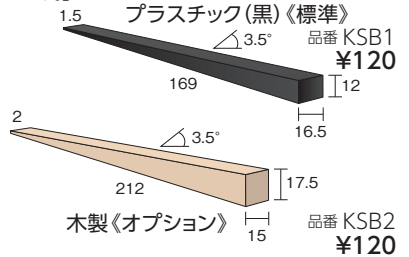

廻り用

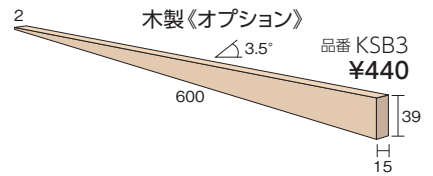

小口テープ



補修液 (50cc)



L型金具 化粧材(ビス付)



ヒナ段受金具下地材

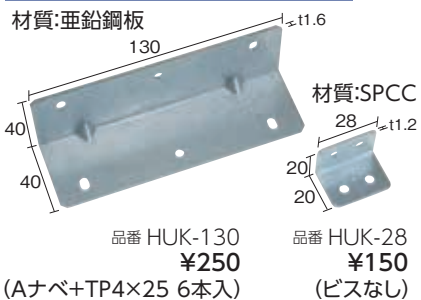

マスキングテープ



ダボ栓(無塗装品)



化粧ヒナ段・段板取付方法

桁見切り

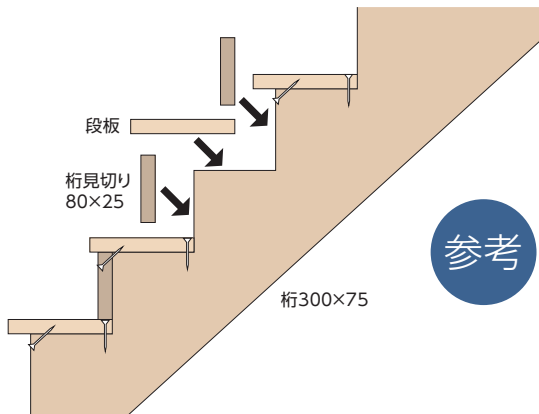

段板の桁への取り付け方法

参考

- ①桁と段板にウレタン系などの強力な接着剤を塗る。
- ②桁見切を入れて隠れる部分に、天場と下場からそれぞれビスを打ち込む。
- ③前から桁見切を入れ、接着剤と隠し釘などで固定します。

ヒナ段 平プレート

寸法 118×105×2.3

- ①力桁の上に平プレートを乗せる。
(力桁内側にビス穴3列並ぶように)

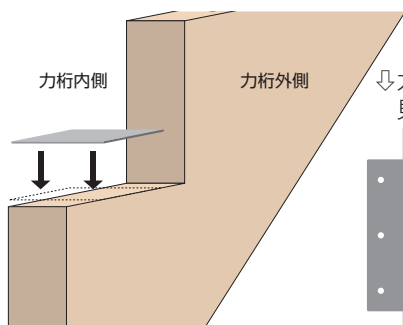

ヒナ段平プレート(黒)

品番 XHPB
¥3,800

- ②力桁に付属のビスを4カ所留める。

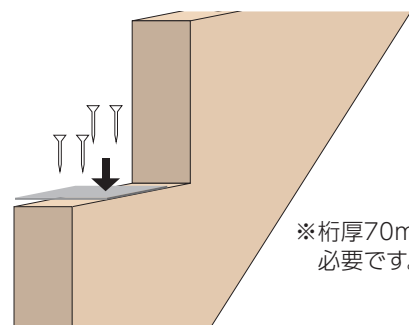

- ③踏板を力桁の上に乗せる。
(踏板裏にはプレート用シャクリが必要)

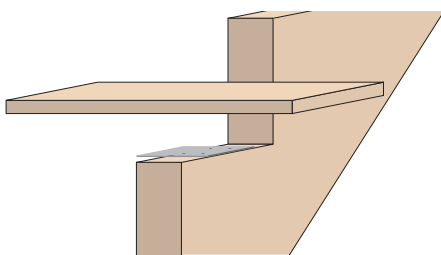

- ④踏板と重なる平プレートに付属のビスを3カ所留める。(踏板の裏面をビスで留める)

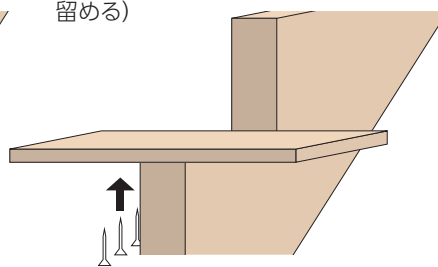

- ⑤外れたり、グラついたりしていないか、ビス固定の具合を確認する。

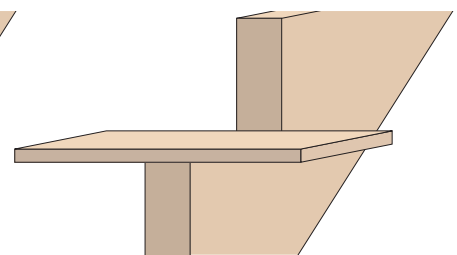

ダボ栓ビス留め

- ①踏板にダボ栓10φ用の穴を開ける。
・ビスより少し小さい穴を開ける。
・市販の木工用ビスで留める。

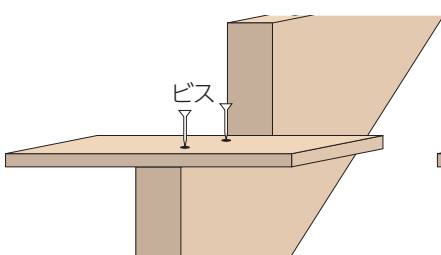

- ②穴に木工用ボンドを入れる。
・ダボ栓を押し入れる。
(入らない場合は、サンドペーパー等で先端を細く削る。)

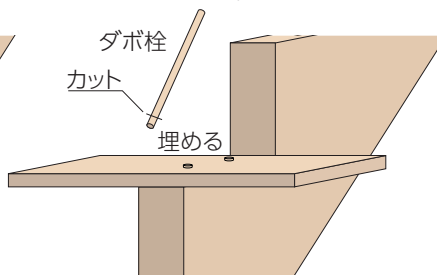

- ③サンドペーパーで木目に沿って平らにする。

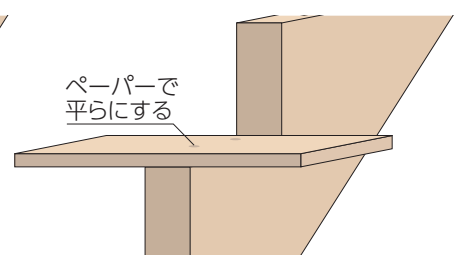

階段ケコミ倒し加工

箱型

●タイプ1

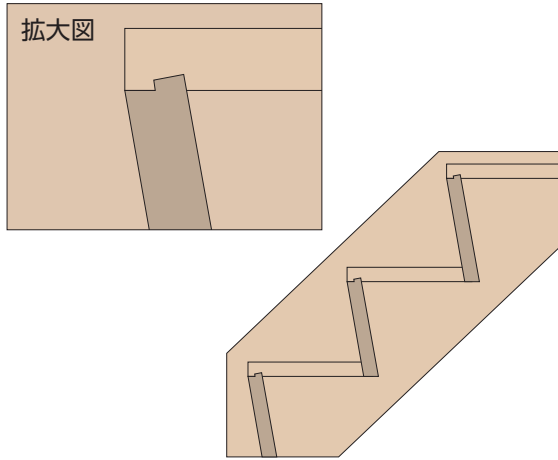

●タイプ2

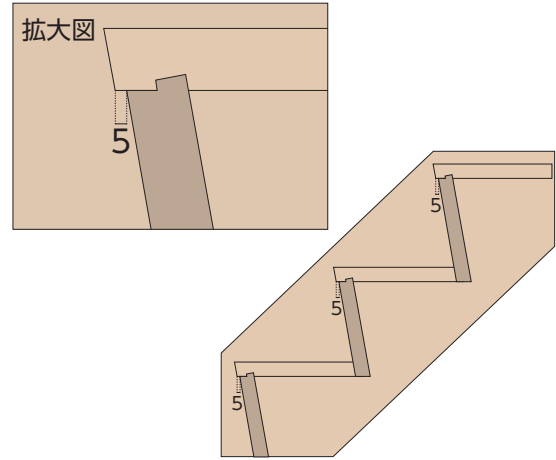

下地ヒナ段型

●タイプ3

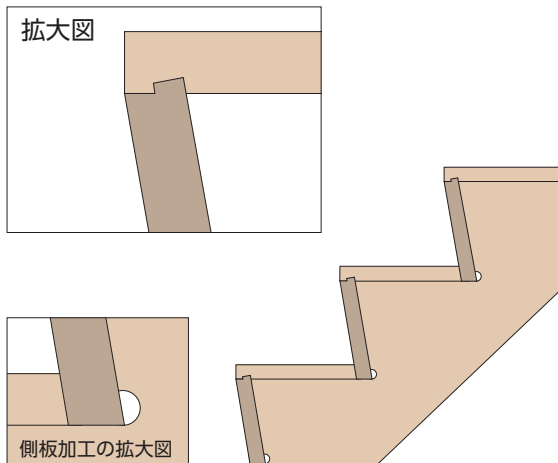

●タイプ4

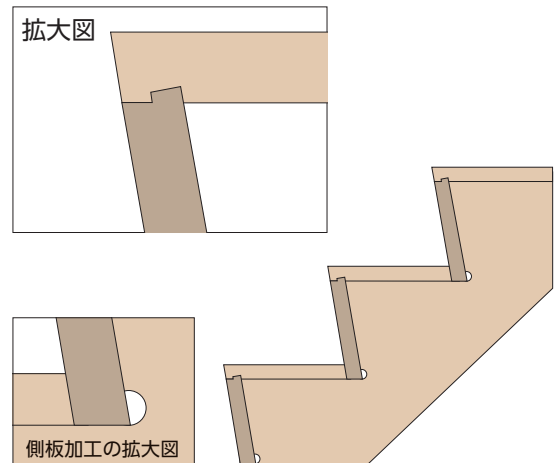

段鼻形状

●パターン1

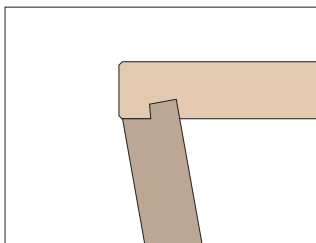

●パターン2

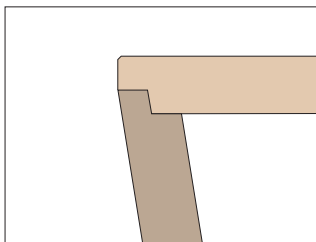

正面からビスを打てますので、
カーペットなど正面に巻き付ける
施工の場合に便利です。

階段ケコミ倒し加工の注意事項

- 通常の直階段、踊り場のみ制作可能です。
- 廻り段には対応しておりません。
- 踏板の先端にR加工を施す場合は下地ヒナ段にて対応させていただきます。
- ケコミの厚みは15ミリ以上で対応致します。
- ボックス階段で鼻の出を作る場合は、鼻の出が5ミリ以上必要になります。

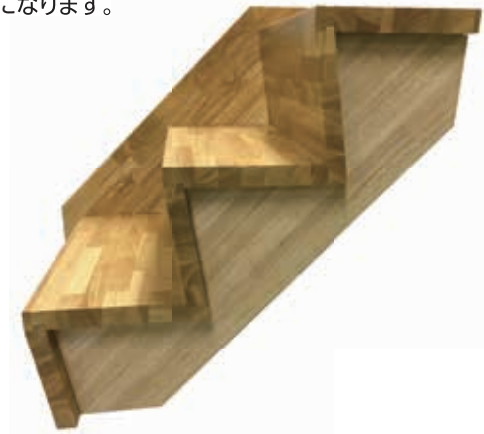



階段

階段部材一覧表

見積り・発注シートはP-138にございます。ご利用ください。

品名	寸法(L×W×T)mm	品番	タモ(T)	ゴム(G)	ヘムロック(L) ラジアータパイン(P)	ナラ(N)
力桁	4200×240×75	□422475	¥86,900 ^受	¥66,200 ^受	¥66,200 ^受	¥94,500 ^受
	3300×240×60	□332460	¥54,600 ^受	¥41,600 ^受	¥41,600 ^受	¥59,400 ^受
側板	5000×240×30	□502430	¥30,600	¥18,900	¥31,500 ^受	¥45,000 ^受
	4500×240×30	□452430	¥27,500	¥17,000	¥28,400 ^受	¥40,500 ^受
	4200×240×30	□422430	¥25,700	¥15,900	¥20,400	¥34,800
	3600×240×30	□362430	¥22,000	¥13,600	¥17,500	¥29,800
	3300×240×30	□332430	¥20,200	¥12,500	¥16,000	¥27,300
	2500×240×30	□252430	¥15,300	¥9,500	¥12,200	¥20,700
廻り側板	2700×360×30	□273630	¥24,800	¥15,300	¥19,700	¥33,500
	2400×360×30	□243630	¥22,000	¥13,600	¥17,500	¥29,800
3段廻り段板	1100×1100×36	□M31136	¥64,700	¥40,700	¥51,800	¥87,000
	1100×1100×30	□M31130	¥54,300	¥34,200	¥43,500	¥72,800
	1000×1000×36	□M31036	¥53,800	¥33,900	¥43,100	¥72,200
	1000×1000×30	□M31030	¥45,200	¥28,600	¥36,200	¥60,500
	930×930×36	□M39336	¥46,800	¥29,600	¥37,500	¥62,700
	930×930×30	□M39330	¥39,300	¥25,000	¥31,600	¥52,500
2段廻り段板	1100×1100×36	□M21136	¥64,100	¥40,100	¥51,200	¥86,400
	1100×1100×30	□M21130	¥53,700	¥33,600	¥42,900	¥72,200
	1000×1000×36	□M21036	¥53,200	¥33,300	¥42,500	¥71,600
	1000×1000×30	□M21030	¥44,600	¥28,000	¥35,600	¥59,900
	930×930×36	□M29336	¥46,200	¥29,000	¥36,900	¥62,100
	930×930×30	□M29330	¥38,700	¥24,400	¥31,000	¥51,900
2段廻り段板 (パリアフリー用)	1100×1100×36	□M21136V	¥73,400	¥49,300	¥51,200	¥86,400
	1100×1100×30	□M21130V	¥61,400	¥41,300	¥42,900	¥72,200
	1000×1000×36	□M21036V	¥60,900	¥41,000	¥42,500	¥71,600
	1000×1000×30	□M21030V	¥50,900	¥34,400	¥35,600	¥59,900
	930×930×36	□M29336V	¥52,800	¥35,600	¥36,900	¥62,100
	930×930×30	□M29330V	¥44,200	¥29,900	¥31,000	¥51,900
踊り場	1000×1000×36	□M11036	¥34,300	¥21,400	¥27,300	¥46,100
	1000×1000×30	□M11030	¥28,700	¥17,900	¥22,900	¥38,600
	910×910×36	□M19136	¥28,500	¥17,800	¥22,700	¥38,300
	910×910×30	□M19130	¥23,800	¥14,900	¥19,000	¥32,000
段板	1000×240×36	□102436	¥7,900	¥5,100	¥6,400	¥10,500
	1000×240×30	□102430	¥6,700	¥4,400	¥5,500	¥8,900
	900×240×36	□902436	¥7,200	¥4,700	¥5,800	¥9,500
	900×240×30	□902430	¥6,100	¥4,000	¥5,000	¥8,100
	800×240×36	□802436	¥6,500	¥4,200	¥5,300	¥8,500
	800×240×30	□802430	¥5,500	¥3,600	¥4,500	¥7,200
	1000×257.5×36	□10257536	¥8,500	¥5,500	¥6,900	¥11,300
	1000×257.5×30	□10257530	¥7,200	¥4,700	¥5,800	¥9,500
	900×257.5×36	□90257536	¥7,700	¥5,000	¥6,200	¥10,200
	900×257.5×30	□90257530	¥6,500	¥4,300	¥5,300	¥8,600
	800×257.5×36	□80257536	¥6,900	¥4,500	¥5,600	¥9,100
	800×257.5×30	□80257530	¥5,900	¥3,800	¥4,800	¥7,700
上段框	1100×120×36	□111236	¥4,600	¥3,100	¥3,800	¥6,100
	1100×120×30	□111230	¥4,000	¥2,700	¥3,300	¥5,200
	1000×120×36	□101236	¥4,300	¥2,900	¥3,500	¥5,600
	1000×120×30	□101230	¥3,700	¥2,500	¥3,000	¥4,700
	900×120×36	□901236	¥3,900	¥2,600	¥3,200	¥5,100
	900×120×30	□901230	¥3,400	¥2,300	¥2,800	¥4,300
ケコミ板	1800×225×5.5	□K1800	¥2,430	¥2,430	¥2,430	¥2,430
	1400×225×5.5	□K1400	¥1,850	¥1,850	¥1,850	¥1,850
	1200×225×5.5	□K1200	¥1,550	¥1,550	¥1,550	¥1,550
	1000×225×5.5	□K1000	¥1,330	¥1,330	¥1,330	¥1,330
	800×225×5.5	□K800	¥1,100	¥1,100	¥1,100	¥1,100
巾木	1100×75×15	□117515	¥1,700	¥1,300	¥1,300	¥1,850
	1000×75×15	□107515	¥1,550	¥1,180	¥1,180	¥1,700
ケコミ見切	1000×25×25	□KM1025	¥2,480	¥2,080	¥2,100	¥2,700
クサビ(プラスチック)		KSB1	¥120	¥120	¥120	¥120

※品番の□には()内の材種記号が入ります。例)タモ T452430
 ※表記価格はすべて無塗装品です。塗装は、あらゆる色に対応します。

^受は受注生産品です。 ※4200を超えた場合は別途送料がかかります。
注意事項 段板のみの場合300円プラスになります。

見積り・発注シートはP-138にございます。ご利用ください。

品名	寸法(L×W×T)mm	品番	赤タモ(A)	カバ桜(K)	杉上小無地(S) 桧上小無地(H)	ウォールナット(W)
力桁	4200×240×75	□422475	¥86,900 ^受	¥88,800 ^受	¥85,100 ^受	¥179,600 ^受
	3300×240×60	□332460	¥54,600 ^受	¥55,800 ^受	¥53,500 ^受	¥112,900 ^受
側板	5000×240×30	□502430	¥41,400 ^受	¥42,300 ^受	¥40,500 ^受	¥85,500 ^受
	4500×240×30	□452430	¥37,300 ^受	¥38,100 ^受	¥36,500 ^受	¥77,000 ^受
	4200×240×30	□422430	¥34,800 ^受	¥35,500 ^受	¥34,000 ^受	¥71,800 ^受
	3600×240×30	□362430	¥29,800 ^受	¥30,500 ^受	¥29,200 ^受	¥61,600 ^受
	3300×240×30	□332430	¥27,300 ^受	¥27,900 ^受	¥26,700 ^受	¥56,400 ^受
	2500×240×30	□252430	¥20,700 ^受	¥21,200 ^受	¥20,300 ^受	¥42,800 ^受
廻り側板	2700×360×30	□273630	¥33,500 ^受	¥34,300 ^受	¥32,800 ^受	¥69,300 ^受
	2400×360×30	□243630	¥29,800 ^受	¥30,500 ^受	¥29,200 ^受	¥61,600 ^受
3段廻り段板	1100×1100×36	□M31136	¥87,000 ^受	¥88,800 ^受	¥85,100 ^受	¥177,700 ^受
	1100×1100×30	□M31130	¥72,800 ^受	¥74,300 ^受	¥71,200 ^受	¥148,400 ^受
	1000×1000×36	□M31036	¥72,200 ^受	¥73,700 ^受	¥70,700 ^受	¥147,200 ^受
	1000×1000×30	□M31030	¥60,500 ^受	¥61,700 ^受	¥59,200 ^受	¥122,900 ^受
	930×930×36	□M39336	¥62,700 ^受	¥64,000 ^受	¥61,300 ^受	¥127,500 ^受
	930×930×30	□M39330	¥52,500 ^受	¥53,600 ^受	¥51,400 ^受	¥106,600 ^受
2段廻り段板	1100×1100×36	□M21136	¥86,400 ^受	¥88,200 ^受	¥84,500 ^受	¥177,100 ^受
	1100×1100×30	□M21130	¥72,200 ^受	¥73,700 ^受	¥70,600 ^受	¥147,800 ^受
	1000×1000×36	□M21036	¥71,600 ^受	¥73,100 ^受	¥70,100 ^受	¥146,600 ^受
	1000×1000×30	□M21030	¥59,900 ^受	¥61,100 ^受	¥58,600 ^受	¥122,300 ^受
	930×930×36	□M29336	¥62,100 ^受	¥63,400 ^受	¥60,700 ^受	¥126,900 ^受
	930×930×30	□M29330	¥51,900 ^受	¥53,000 ^受	¥50,800 ^受	¥106,000 ^受
2段廻り段板 (パリアフリー用)	1100×1100×36	□M21136V	¥86,400 ^受	¥88,200 ^受	¥84,500 ^受	¥177,100 ^受
	1100×1100×30	□M21130V	¥72,200 ^受	¥73,700 ^受	¥70,600 ^受	¥147,800 ^受
	1000×1000×36	□M21036V	¥71,600 ^受	¥73,100 ^受	¥70,100 ^受	¥146,600 ^受
	1000×1000×30	□M21030V	¥59,900 ^受	¥61,100 ^受	¥58,600 ^受	¥122,300 ^受
	930×930×36	□M29336V	¥62,100 ^受	¥63,400 ^受	¥60,700 ^受	¥126,900 ^受
	930×930×30	□M29330V	¥51,900 ^受	¥53,000 ^受	¥50,800 ^受	¥106,000 ^受
踊り場	1000×1000×36	□M11036	¥46,100 ^受	¥47,100 ^受	¥45,200 ^受	¥94,700 ^受
	1000×1000×30	□M11030	¥38,600 ^受	¥39,400 ^受	¥37,700 ^受	¥79,000 ^受
	910×910×36	□M19136	¥38,300 ^受	¥39,100 ^受	¥37,500 ^受	¥78,500 ^受
	910×910×30	□M19130	¥32,000 ^受	¥32,700 ^受	¥31,300 ^受	¥65,500 ^受
段板	1000×240×36	□102436	¥10,500 ^受	¥10,800 ^受	¥10,300 ^受	¥21,100 ^受
	1000×240×30	□102430	¥8,900 ^受	¥9,100 ^受	¥8,700 ^受	¥17,700 ^受
	900×240×36	□902436	¥9,500 ^受	¥9,700 ^受	¥9,300 ^受	¥19,100 ^受
	900×240×30	□902430	¥8,100 ^受	¥8,200 ^受	¥7,900 ^受	¥16,000 ^受
	800×240×36	□802436	¥8,500 ^受	¥8,700 ^受	¥8,400 ^受	¥17,000 ^受
	800×240×30	□802430	¥7,200 ^受	¥7,400 ^受	¥7,100 ^受	¥14,300 ^受
	1000×257.5×36	□10257536	¥11,300 ^受	¥11,500 ^受	¥11,000 ^受	¥22,600 ^受
	1000×257.5×30	□10257530	¥9,500 ^受	¥9,700 ^受	¥9,300 ^受	¥18,900 ^受
	900×257.5×36	□90257536	¥10,200 ^受	¥10,400 ^受	¥10,000 ^受	¥20,400 ^受
	900×257.5×30	□90257530	¥8,600 ^受	¥8,800 ^受	¥8,400 ^受	¥17,100 ^受
	800×257.5×36	□80257536	¥9,100 ^受	¥9,300 ^受	¥8,900 ^受	¥18,200 ^受
	800×257.5×30	□80257530	¥7,700 ^受	¥7,900 ^受	¥7,600 ^受	¥15,300 ^受
上段框	1100×120×36	□111236	¥6,100 ^受	¥6,200 ^受	¥5,900 ^受	¥11,900 ^受
	1100×120×30	□111230	¥5,200 ^受	¥5,300 ^受	¥5,100 ^受	¥10,000 ^受
	1000×120×36	□101236	¥5,600 ^受	¥5,700 ^受	¥5,500 ^受	¥10,900 ^受
	1000×120×30	□101230	¥4,700 ^受	¥4,800 ^受	¥4,700 ^受	¥9,200 ^受
	900×120×36	□901236	¥5,100 ^受	¥5,200 ^受	¥5,000 ^受	¥9,800 ^受
	900×120×30	□901230	¥4,300 ^受	¥4,400 ^受	¥4,200 ^受	¥8,300 ^受
ケコミ板	1800×225×5.5	□K1800	¥2,430 ^受	¥3,000 ^受	¥3,000 ^受	¥4,200 ^受
	1400×225×5.5	□K1400	¥1,850 ^受	¥2,330 ^受	¥2,330 ^受	¥3,980 ^受
	1200×225×5.5	□K1200	¥1,550 ^受	¥2,030 ^受	¥2,030 ^受	¥3,250 ^受
	1000×225×5.5	□K1000	¥1,330 ^受	¥1,880 ^受	¥1,880 ^受	¥3,000 ^受
	800×225×5.5	□K800	¥1,100 ^受	¥1,550 ^受	¥1,550 ^受	¥2,300 ^受
巾木	1100×75×15	□117515	¥1,700 ^受	¥1,750 ^受	¥1,680 ^受	¥3,530 ^受
	1000×75×15	□107515	¥1,550 ^受	¥1,580 ^受	¥1,530 ^受	¥3,200 ^受
ケコミ見切	1000×25×25	□KM1025	¥2,700 ^受	¥2,730 ^受	¥2,650 ^受	¥4,230 ^受
クサビ(プラスチック)		KSB1	¥120	¥120	¥120	¥120

※品番の□には()内の材種記号が入ります。例)タモ T452430
 ※表記価格はすべて無塗装品です。塗装は、あらゆる色に対応します。

^受は受注生産品です。 ※4200を超えた場合は別途送料がかかります。
注意事項 段板のみの場合300円プラスになります。







輪舞曲—ロンド

スチール+タモ集成材の シンプルなデザイン。 美しいフォルムのラセン階段を 低価格でご提供!



自治体によっては許可が出ない場合がありますので、
建築確認申請時にご確認下さい。



■特徴

- 1 美しいフォルムのラセン階段を低価格にてご提供します。F☆☆☆☆対応
- 2 キット化による簡単な組立方式です。参考:2人工×2日で施工完了出来ます。
- 3 階高はスペーサーにより調整できます。微調整は上段框で行います。
- 4 建築基準法をクリアしています。有効幅750mmと踏面150mmを確保しています。
- 5 段板集成材特注色の対応をいたします。価格・納期はお問い合わせ下さい。

今までにない価格を実現しました!!

	寸法	設計価格
13段上り	2704~2860mm	¥860,000
14段上り	2912~3080mm	¥900,000

※施工は弊社(ティ・エス・シー)自社施工になります。
施工費は別途(実費)となります。

■寸法詳細図 ※下記寸法図は13段上がり切り

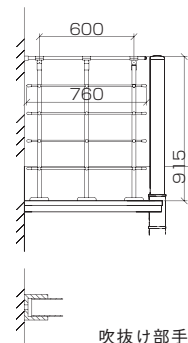
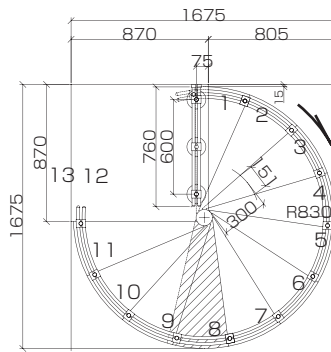
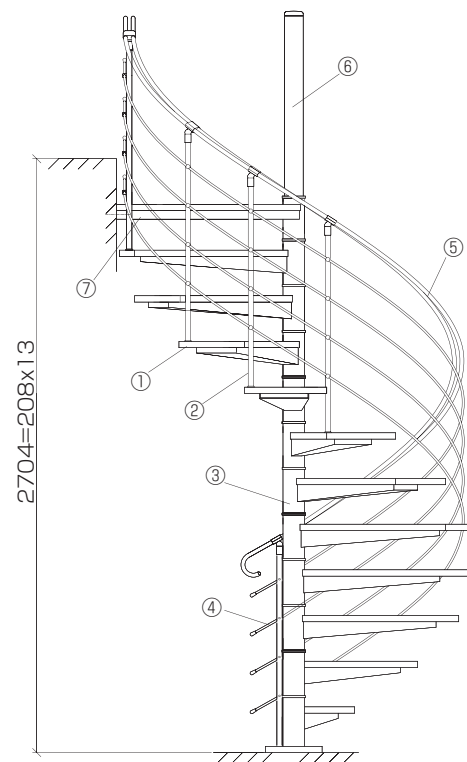

吹抜け部手摺壁納まり



階段は支柱ベース,段板スリーブ,段板,支柱,
手摺支柱,手摺,フェンス及び取り付け金具から
構成されます。

※独立基礎を必要とします。(500×500以上が理想です)

- 1 段板 タモ集成材 30mm ライト色
- 2 手摺子柱 ステンレス 25φ
- 3 段板ベース 鉄製焼付塗装
- 4 手摺レール 鉄製クロームメッキ 10φ
- 5 手摺 ステンレス 19φダブル
- 6 支柱 鉄製焼付塗装 90φ
- 7 踊場ベース 鉄製焼付塗装

- 組立用金具類は全てステンレスです。
- 上段框は含まれておりません。
- ※別途運賃がかかります。
- ※施工費は価格には含まれていません。



階段 収納棚

SBOXES

Space Storage Step
空間 × 収納 × 歩み

ロフトのある部屋にひと工夫。広い空間とちょっとオシャレに様変わり。

SBOXESは寸法を設置スペースに合わせて変更可能で、

塗装も部屋の雰囲気と同じように合わせることも可能です。

また、サイズカット、ダボ穴加工付きなので、現場カットも不要です。

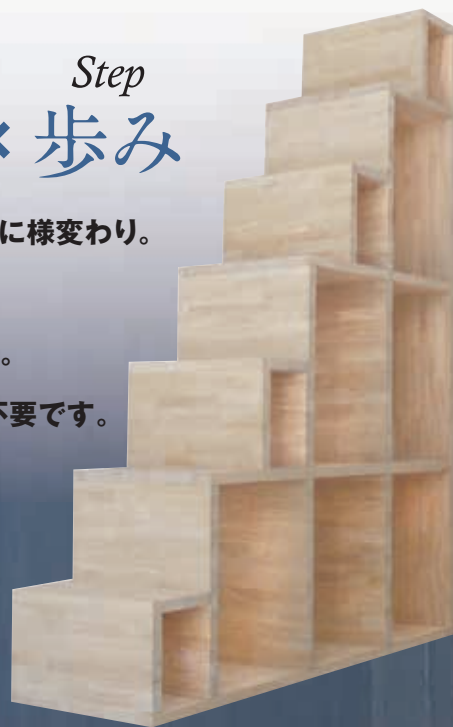

※扉は弊社製品ではありません。

SBOXES 2400 type-A

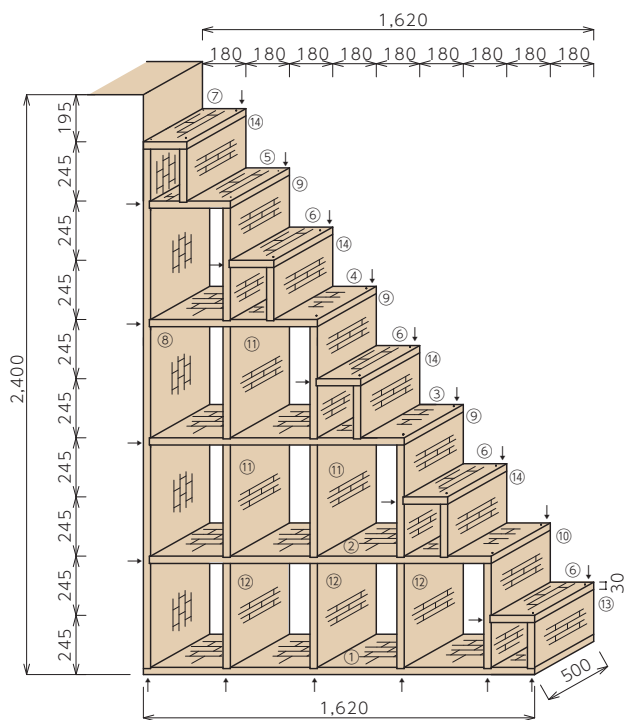

SBOXES 2400 type-B

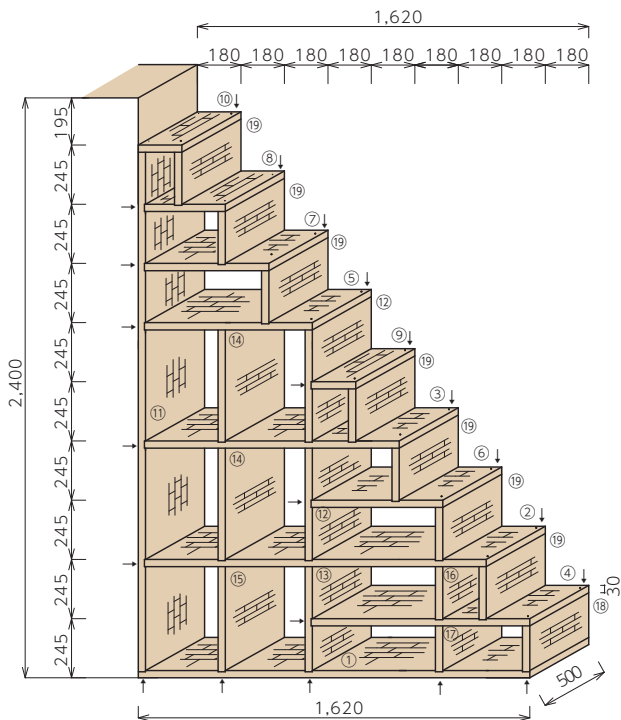

SBOXES 2400 type-C

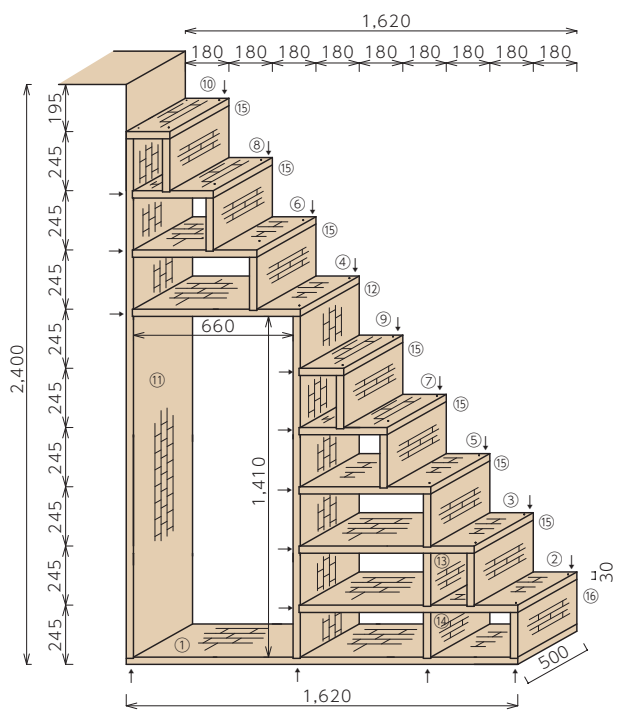

SBOXES 2400 type-D

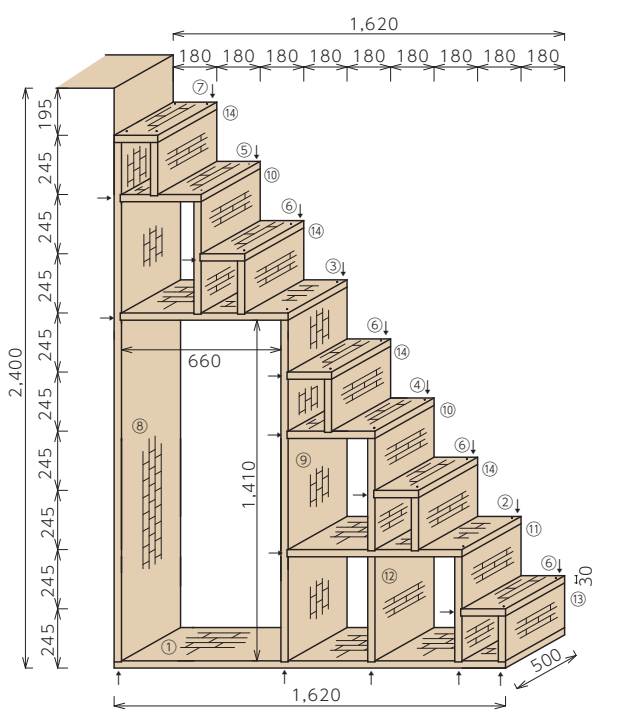



階段

SBOXES
Space Storage Step

SBOXES 2700 type-A

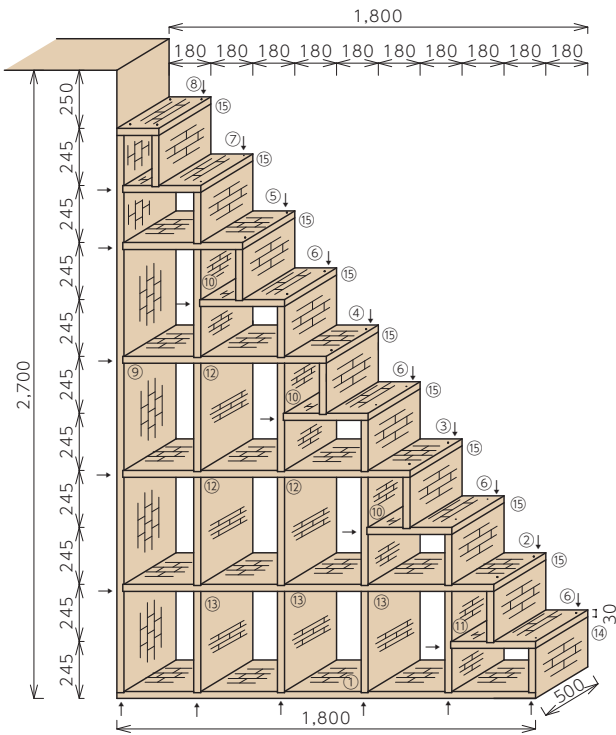

SBOXES 2700 type-B

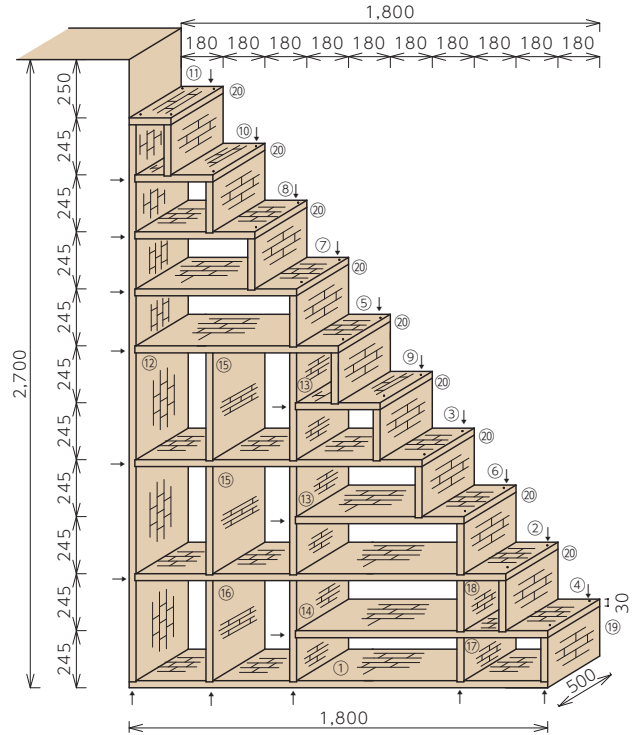

SBOXES 2700 type-C

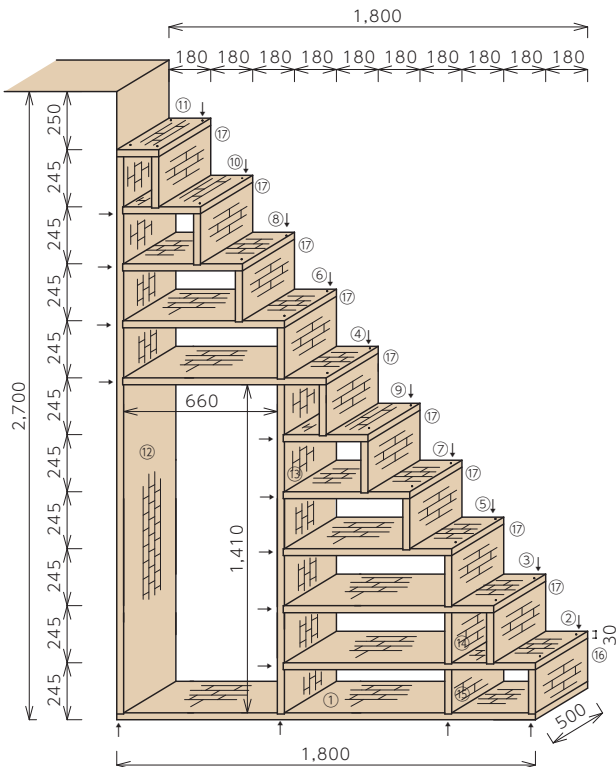

SBOXES 2700 type-D

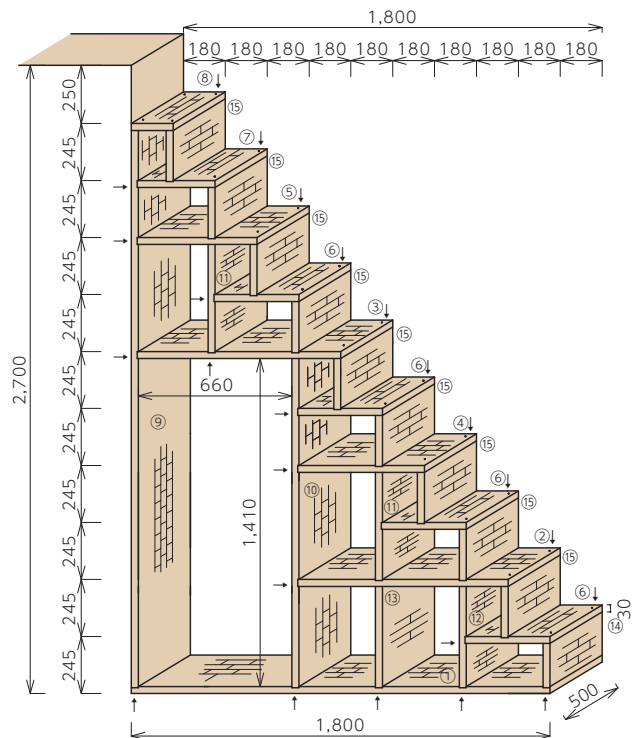

- Ex.
- 施工
- 例
- サイズカット品
- 受注生産品
- 階段
- 階段廻り部材
- ロフトハング
- カウンター
- 框・枠・造作材
- 押入・羽目板
- お取り扱いについて

SBOXES 部材一覧表・価格表

Space Storage Step

注意事項 ※施工費は入っておりません。部材の価格となります。 ※部材一覧表の記号★は溝加工有り、☆はダボ穴加工有りです。

SBOXES 2400 type-A 部材一覧

品名	寸法(長さ・巾・厚み)	記号	数量	品名	寸法(長さ・巾・厚み)	記号	数量
①底板	1620×500×30	★☆	1	⑨背板	500×465×30	★☆	3
②棚板	1415×500×30	★☆	1	⑩背板	500×435×30	★☆	1
③棚板	1055×500×30	★☆	1	⑪縦板	500×465×30		3
④棚板	695×500×30	★☆	1	⑫縦板	500×435×30		3
⑤棚板	500×335×30	★☆	1	⑬蹴込	500×190×30		1
⑥踏板	500×185×30	☆	4	⑭蹴込	500×220×30		4
⑦踏板	500×180×30	☆	1	ダボ柱	1000×10Φ		2
⑧背板	2150×500×30	★☆	1				

価格

材種	無塗装	クリア	着色	材種	無塗装	クリア	着色
タモ	¥329,800	¥424,600	¥474,600	ゴム	¥262,600	¥357,400	¥407,400

SBOXES 2700 type-A 部材一覧

品名	寸法(長さ・巾・厚み)	記号	数量	品名	寸法(長さ・巾・厚み)	記号	数量
①底板	1800×500×30	★☆	1	⑨背板	2395×500×30	★☆	1
②棚板	1595×500×30	★☆	1	⑩背板	500×465×30	★☆	3
③棚板	1235×500×30	★☆	1	⑪背板	500×435×30	★☆	1
④棚板	875×500×30	★☆	1	⑫縦板	500×465×30		3
⑤棚板	515×500×30	★☆	1	⑬縦板	500×435×30		3
⑥棚板	500×365×30	★☆	4	⑭蹴込	500×190×30		1
⑦棚板	500×335×30	★☆	1	⑮蹴込	500×220×30		9
⑧踏板	500×180×30	☆	1	ダボ柱	1000×10Φ		2

価格

材種	無塗装	クリア	着色	材種	無塗装	クリア	着色
タモ	¥407,800	¥525,200	¥587,200	ゴム	¥324,400	¥441,900	¥503,900

SBOXES 2400 type-B 部材一覧

品名	寸法(長さ・巾・厚み)	記号	数量	品名	寸法(長さ・巾・厚み)	記号	数量
①底板	1620×500×30	★☆	1	⑪背板	2150×500×30	★☆	1
②棚板	1415×500×30	★☆	1	⑫背板	500×465×30	★☆	2
③棚板	1055×500×30	★☆	1	⑬背板	500×435×30	★☆	1
④棚板	905×500×30	★☆	1	⑭縦板	500×465×30		2
⑤棚板	695×500×30	★☆	1	⑮縦板	500×435×30		1
⑥棚板	545×500×30	★☆	1	⑯縦板	500×220×30		1
⑦棚板	515×500×30	★☆	1	⑰縦板	500×190×30		1
⑧棚板	500×335×30	★☆	1	⑱蹴込	500×190×30		1
⑨踏板	500×185×30	☆	1	⑲蹴込	500×220×30		7
⑩踏板	500×180×30	☆	1	ダボ柱	1000×10Φ		2

価格

材種	無塗装	クリア	着色	材種	無塗装	クリア	着色
タモ	¥345,900	¥445,300	¥497,800	ゴム	¥275,300	¥374,800	¥427,200

SBOXES 2700 type-B 部材一覧

品名	寸法(長さ・巾・厚み)	記号	数量	品名	寸法(長さ・巾・厚み)	記号	数量
①底板	1800×500×30	★☆	1	⑫背板	2395×500×30	★☆	1
②棚板	1595×500×30	★☆	1	⑬背板	500×465×30	★☆	2
③棚板	1235×500×30	★☆	1	⑭背板	500×435×30	★☆	1
④棚板	1085×500×30	★☆	1	⑮縦板	500×465×30		2
⑤棚板	875×500×30	★☆	1	⑯縦板	500×435×30		1
⑥棚板	725×500×30	★☆	1	⑰縦板	500×190×30		1
⑦棚板	695×500×30	★☆	1	⑱縦板	500×220×30		1
⑧棚板	515×500×30	★☆	1	⑲蹴込	500×190×30		1
⑨棚板	500×365×30	★☆	1	⑲蹴込	500×220×30		9
⑩棚板	500×335×30	★☆	1	ダボ柱	1000×10Φ		2
⑪踏板	500×180×30	☆	1				

価格

材種	無塗装	クリア	着色	材種	無塗装	クリア	着色
タモ	¥408,200	¥525,900	¥587,900	ゴム	¥324,800	¥442,400	¥504,500

SBOXES 2400 type-C 部材一覧

品名	寸法(長さ・巾・厚み)	記号	数量	品名	寸法(長さ・巾・厚み)	記号	数量
①底板	1620×500×30	★☆	1	⑩踏板	500×180×30	☆	1
②棚板	905×500×30	★☆	1	⑪背板	2150×500×30	★☆	1
③棚板	725×500×30	★☆	1	⑫背板	1415×500×30	★☆	1
④棚板	695×500×30	★☆	1	⑬縦板	500×220×30		1
⑤棚板	545×500×30	★☆	1	⑭縦板	500×190×30		1
⑥棚板	515×500×30	★☆	1	⑮蹴込	500×220×30		7
⑦棚板	500×365×30	★☆	1	⑯蹴込	500×190×30		1
⑧棚板	500×335×30	★☆	1	ダボ柱	1000×10Φ		2
⑨踏板	500×185×30	☆	1				

価格

材種	無塗装	クリア	着色	材種	無塗装	クリア	着色
タモ	¥282,200	¥363,100	¥405,800	ゴム	¥224,800	¥305,700	¥348,400

SBOXES 2700 type-C 部材一覧

品名	寸法(長さ・巾・厚み)	記号	数量	品名	寸法(長さ・巾・厚み)	記号	数量
①底板	1800×500×30	★☆	1	⑩棚板	500×335×30	★☆	1
②棚板	1085×500×30	★☆	1	⑪踏板	500×180×30	☆	1
③棚板	905×500×30	★☆	1	⑫背板	2395×500×30	★☆	1
④棚板	875×500×30	★☆	1	⑬背板	1415×500×30	★☆	1
⑤棚板	725×500×30	★☆	1	⑭縦板	500×220×30		1
⑥棚板	695×500×30	★☆	1	⑮縦板	500×190×30		1
⑦棚板	545×500×30	★☆	1	⑯蹴込	500×190×30		1
⑧棚板	515×500×30	★☆	1	⑰蹴込	500×220×30		9
⑨棚板	500×365×30	★☆	1	ダボ柱	1000×10Φ		2

価格

材種	無塗装	クリア	着色	材種	無塗装	クリア	着色
タモ	¥344,600	¥443,700	¥495,900	ゴム	¥274,300	¥373,400	¥425,600

SBOXES 2400 type-D 部材一覧

品名	寸法(長さ・巾・厚み)	記号	数量	品名	寸法(長さ・巾・厚み)	記号	数量
①底板	1620×500×30	★☆	1	⑨背板	1415×500×30	★☆	1
②棚板	725×500×30	★☆	1	⑩背板	500×465×30	★☆	2
③棚板	695×500×30	★☆	1	⑪背板	500×435×30	★☆	1
④棚板	500×365×30	★☆	1	⑫縦板	500×435×30		1
⑤棚板	500×335×30	★☆	1	⑬蹴込	500×190×30		1
⑥踏板	500×185×30	☆	4	⑭蹴込	500×220×30		4
⑦踏板	500×180×30	☆	1	ダボ柱	1000×10Φ		2
⑧背板	2150×500×30	★☆	1				

価格

材種	無塗装	クリア	着色	材種	無塗装	クリア	着色
タモ	¥266,100	¥342,400	¥382,600	ゴム	¥212,000	¥288,300	¥328,500

SBOXES 2700 type-D 部材一覧

品名	寸法(長さ・巾・厚み)	記号	数量	品名	寸法(長さ・巾・厚み)	記号	数量
①底板	1800×500×30	★☆	1	⑨背板	2395×500×30	★☆	1
②棚板	905×500×30	★☆	1	⑩背板	1415×500×30	★☆	1
③棚板	875×500×30	★☆	1	⑪背板	500×465×30	★☆	2
④棚板	545×500×30	★☆	1	⑫背板	500×435×30	★☆	1
⑤棚板	515×500×30	★☆	1	⑬縦板	500×435×30		1
⑥棚板	500×365×30	★☆	4	⑭蹴込	500×190×30		1
⑦棚板	500×335×30	★☆	1	⑮蹴込	500×220×30		9
⑧踏板	500×180×30	☆	1	ダボ柱	1000×10Φ		2

価格

材種	無塗装	クリア	着色	材種	無塗装	クリア	着色
タモ	¥344,100	¥443,000	¥495,200	ゴム	¥273,900	¥372,900	¥425,100

Ex 施工例
受注生産品
階段
階段廻り部材
ロフトハンゴ
カウンター
框・枠・造作材
押入・羽目板
お取り扱いについて