

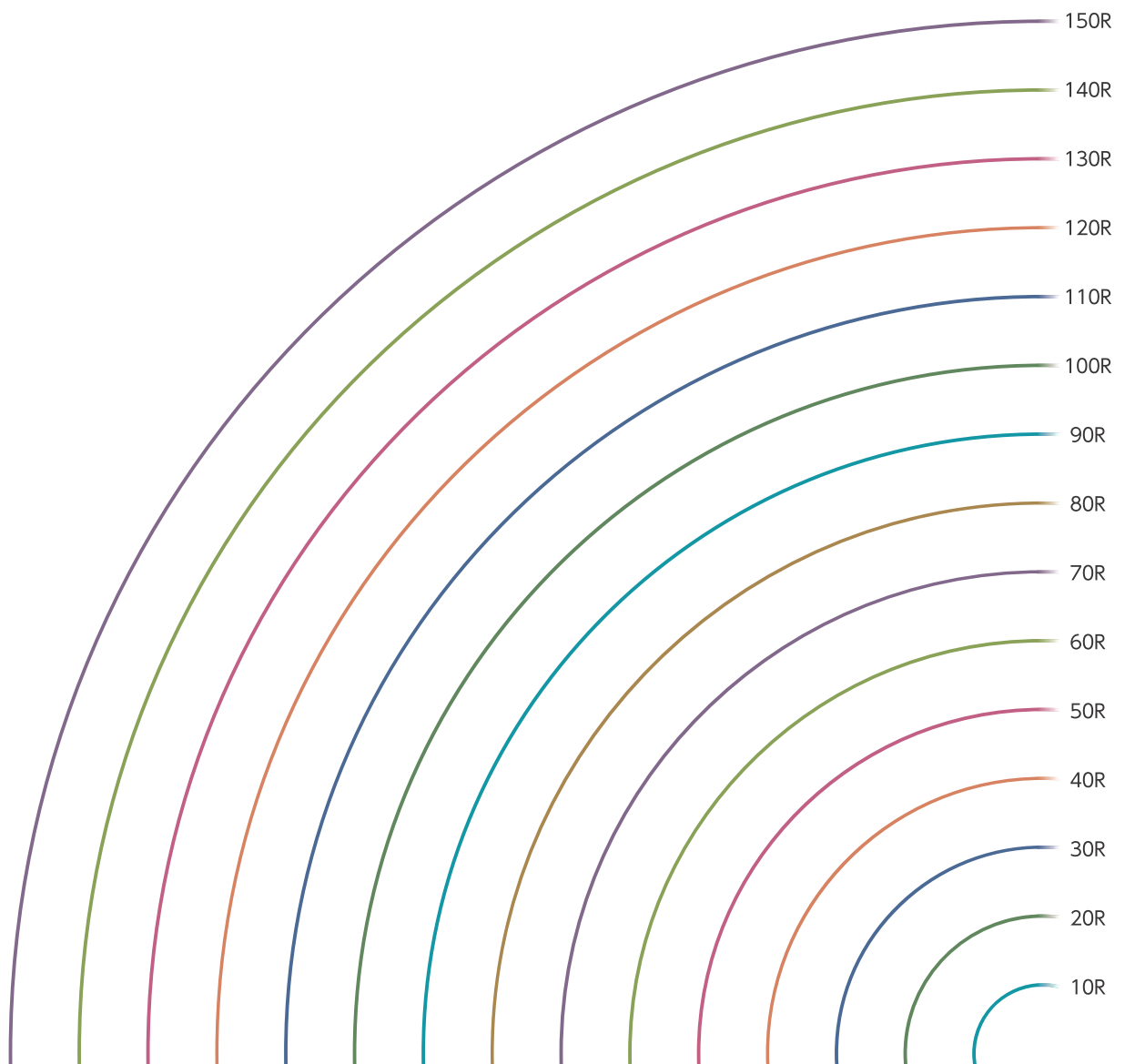

カウンター



# 実寸のR形状です



Ex. 施工例

サイズカット品  
受注生産品

階段

段

階段廻り部材

収納

棚

ロフトハシゴ

カウンター

フレーム造作材

押入・羽目板

お取り扱いについて



カウンター

見積り・発注シートはP-165にございます。ご利用ください。

# オーダーカウンター

対応寸法：長さ6000mmまで 巾1200mmまで 厚120mmまで(2重積層により240mmまで可能)

※寸法により分割又は別途運賃がかかる場合があります。お問い合わせください。

対応材種：P8~P9参照

【注意】寸法により製作不可能な場合があります。ご確認ください。

## 平面形状

長さ(L)・巾(W)・厚(T)

※L Mの楕円形状の場合、製作時は型板又はCADデータが必要です。

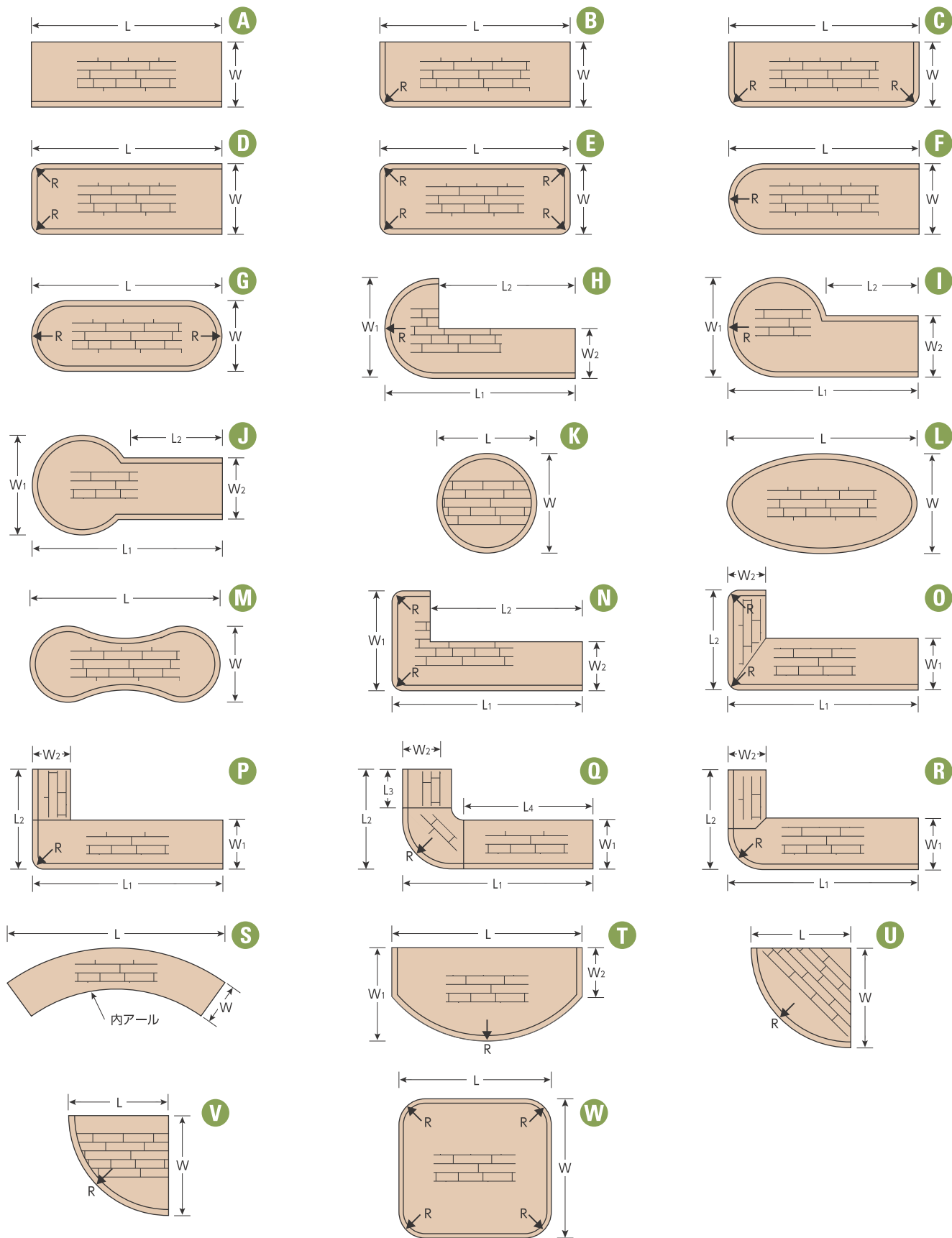

Ex. 施工例

サイズカット品

階段

階段廻り部材

収納棚

ロフトハシゴ

カウンター

枠・枠・造作材

押入・羽目板

お取り扱いについて

# オーダーカウンター

## 基本断面形状

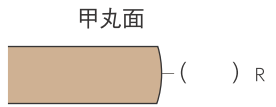
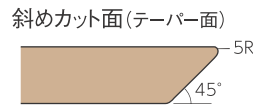
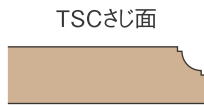
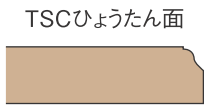
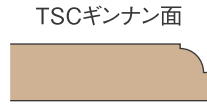
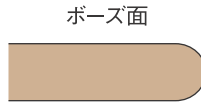
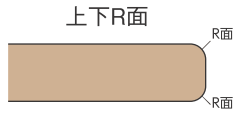
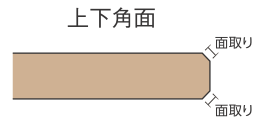
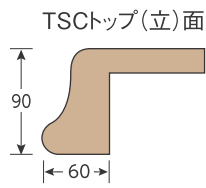
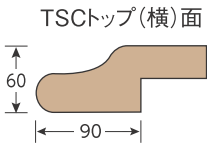

## 特注断面形状

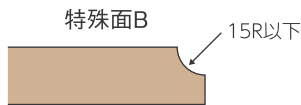
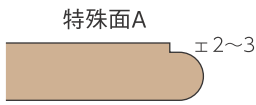
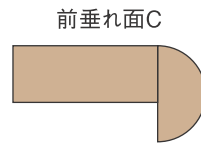
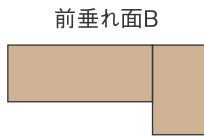
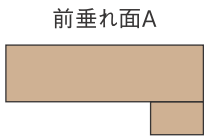

## ボルト加工部品



ハンガーボルト

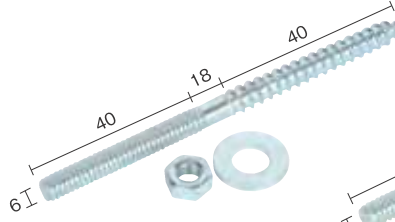

全ネジボルト

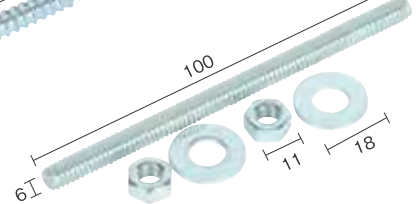

## オプション加工

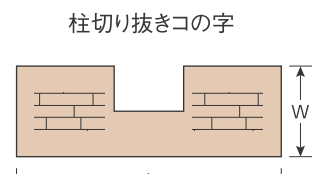
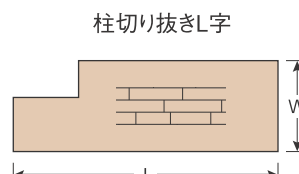
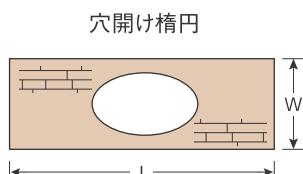
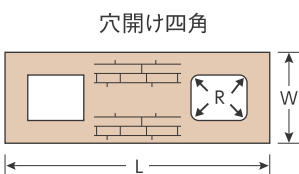
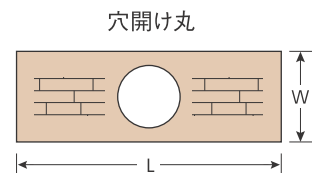
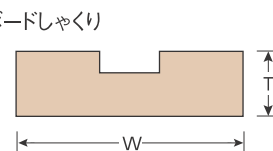
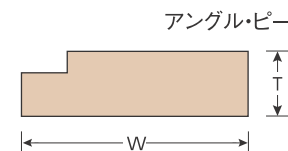
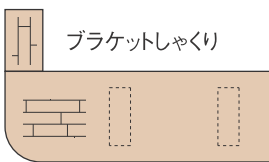

※  
カウンター

# カウンタータイプ別価格表

**受** このページの製品は全て**受注生産品**です。

※その他材種、寸法につきましては、お問い合わせください。

## Aタイプ 長手 1方ボーズ面

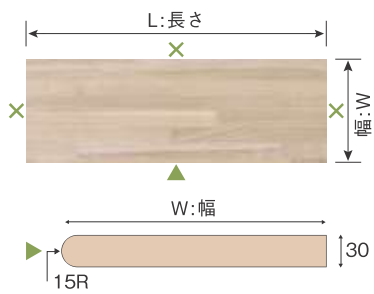

品番	寸法(L×W×T)mm	タモ(T)			ゴム(G)		
		無塗装	クリア塗装	着色塗装	無塗装	クリア塗装	着色塗装
□A2030030□	2000×300×30	¥21,100	¥27,100	¥28,600	¥15,200	¥21,200	¥22,700
□A2036030□	2000×360×30	¥24,600	¥31,800	¥33,600	¥17,500	¥24,700	¥26,500
□A2045030□	2000×450×30	¥29,800	¥38,800	¥41,100	¥21,100	¥30,100	¥32,300
□A2060030□	2000×600×30	¥38,600	¥50,600	¥53,600	¥26,900	¥38,900	¥41,900
□A3030030□	3000×300×30	¥31,600	¥40,600	¥42,800	¥22,800	¥31,800	¥34,100
□A3036030□	3000×360×30	¥36,800	¥47,600	¥50,300	¥26,300	¥37,100	¥39,800
□A3045030□	3000×450×30	¥44,700	¥58,200	¥61,600	¥31,600	¥45,100	¥48,500
□A3060030□	3000×600×30	¥57,900	¥75,900	¥80,400	¥40,400	¥58,400	¥62,900

※塗装(着色塗装)は、あらゆる色に対応します。  
 ※品番最初の□には( )内の材種記号が、最後の□には下記の塗装番号が入ります。  
 塗装番号 0:無塗装 1:クリア塗装 2:着色塗装 例)2000×300×30タモクリア塗装 TA2030301

## Bタイプ 1カ所100R¼ 2方ボーズ面

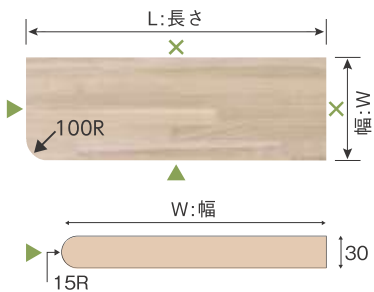

品番	寸法(L×W×T)mm	タモ(T)			ゴム(G)		
		無塗装	クリア塗装	着色塗装	無塗装	クリア塗装	着色塗装
□B2030030□	2000×300×30	¥25,300	¥31,300	¥32,800	¥19,500	¥25,500	¥27,000
□B2036030□	2000×360×30	¥28,900	¥36,100	¥37,900	¥21,900	¥29,100	¥30,900
□B2045030□	2000×450×30	¥34,400	¥43,400	¥45,600	¥25,600	¥34,600	¥36,800
□B2060030□	2000×600×30	¥43,400	¥55,400	¥58,400	¥31,700	¥43,700	¥46,700
□B3030030□	3000×300×30	¥35,900	¥44,900	¥47,100	¥27,100	¥36,100	¥38,300
□B3036030□	3000×360×30	¥41,200	¥52,000	¥54,700	¥30,700	¥41,500	¥44,200
□B3045030□	3000×450×30	¥49,300	¥62,800	¥66,200	¥36,100	¥49,600	¥53,000
□B3060030□	3000×600×30	¥62,700	¥80,700	¥85,200	¥45,200	¥63,200	¥67,700

※塗装(着色塗装)は、あらゆる色に対応します。  
 ※品番最初の□には( )内の材種記号が、最後の□には下記の塗装番号が入ります。  
 塗装番号 0:無塗装 1:クリア塗装 2:着色塗装 例)2000×300×30タモクリア塗装 TB2030301

## Cタイプ 2カ所100R¼ 3方ボーズ面

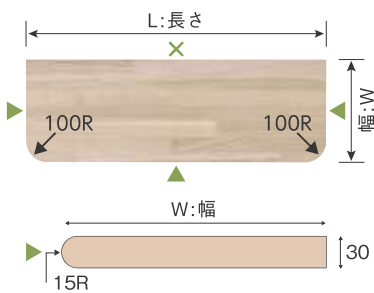

品番	寸法(L×W×T)mm	タモ(T)			ゴム(G)		
		無塗装	クリア塗装	着色塗装	無塗装	クリア塗装	着色塗装
□C2030030□	2000×300×30	¥29,600	¥35,600	¥37,100	¥23,800	¥29,800	¥31,300
□C2036030□	2000×360×30	¥33,300	¥40,500	¥42,300	¥26,300	¥33,500	¥35,300
□C2045030□	2000×450×30	¥38,900	¥47,900	¥50,200	¥30,100	¥39,100	¥41,400
□C2060030□	2000×600×30	¥48,200	¥60,200	¥63,200	¥36,500	¥48,500	¥51,500
□C3030030□	3000×300×30	¥40,100	¥49,100	¥51,400	¥31,400	¥40,400	¥42,600
□C3036030□	3000×360×30	¥45,600	¥56,400	¥59,100	¥35,100	¥45,900	¥48,600
□C3045030□	3000×450×30	¥53,800	¥67,300	¥70,700	¥40,700	¥54,200	¥57,500
□C3060030□	3000×600×30	¥67,500	¥85,500	¥90,000	¥50,000	¥68,000	¥72,500

※塗装(着色塗装)は、あらゆる色に対応します。  
 ※品番最初の□には( )内の材種記号が、最後の□には下記の塗装番号が入ります。  
 塗装番号 0:無塗装 1:クリア塗装 2:着色塗装 例)2000×300×30タモクリア塗装 TC2030301

## Dタイプ 2カ所50R¼ 3方ボーズ面

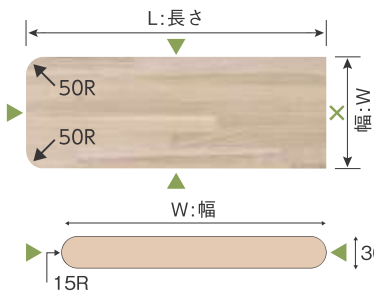

品番	寸法(L×W×T)mm	タモ(T)			ゴム(G)		
		無塗装	クリア塗装	着色塗装	無塗装	クリア塗装	着色塗装
□D2030030□	2000×300×30	¥28,800	¥34,800	¥36,300	¥23,000	¥29,000	¥30,500
□D2036030□	2000×360×30	¥32,400	¥39,600	¥41,400	¥25,400	¥32,600	¥34,400
□D2045030□	2000×450×30	¥37,900	¥46,900	¥49,100	¥29,100	¥38,100	¥40,300
□D2060030□	2000×600×30	¥46,900	¥58,900	¥61,900	¥35,200	¥47,200	¥50,200
□D3030030□	3000×300×30	¥41,100	¥50,100	¥52,400	¥32,300	¥41,300	¥43,600
□D3036030□	3000×360×30	¥46,500	¥57,300	¥60,000	¥35,900	¥46,700	¥49,400
□D3045030□	3000×450×30	¥54,500	¥68,000	¥71,400	¥41,400	¥54,900	¥58,200
□D3060030□	3000×600×30	¥68,000	¥86,000	¥90,500	¥50,400	¥68,400	¥72,900

※塗装(着色塗装)は、あらゆる色に対応します。  
 ※品番最初の□には( )内の材種記号が、最後の□には下記の塗装番号が入ります。  
 塗装番号 0:無塗装 1:クリア塗装 2:着色塗装 例)2000×300×30タモクリア塗装 TD2030301

# カウンタータイプ別価格表

受 このページの製品は全て受注生産品です。

## Eタイプ 4カ所50R<sup>1</sup>/<sub>4</sub> 4方ボーズ面

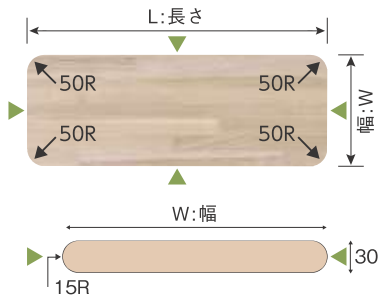

品番	寸法(L×W×T)mm	タモ(T)			ゴム(G)		
		無塗装	クリア塗装	着色塗装	無塗装	クリア塗装	着色塗装
□E2030030□	2000×300×30	¥33,100	¥39,100	¥40,600	¥27,300	¥33,300	¥34,800
□E2036030□	2000×360×30	¥36,800	¥44,000	¥45,800	¥29,800	¥37,000	¥38,800
□E2045030□	2000×450×30	¥42,400	¥51,400	¥53,700	¥33,600	¥42,600	¥44,900
□E2060030□	2000×600×30	¥51,700	¥63,700	¥66,700	¥40,000	¥52,000	¥55,000
□E3030030□	3000×300×30	¥45,400	¥54,400	¥56,600	¥36,600	¥45,600	¥47,900
□E3036030□	3000×360×30	¥50,900	¥61,700	¥64,400	¥40,300	¥51,100	¥53,800
□E3045030□	3000×450×30	¥59,100	¥72,600	¥75,900	¥45,900	¥59,400	¥62,800
□E3060030□	3000×600×30	¥72,800	¥90,800	¥95,300	¥55,200	¥73,200	¥77,700

※塗装(着色塗装)は、あらゆる色に対応します。

※品番最初の□には( )内の材種記号が、最後の□には下記の塗装番号が入ります。

塗装番号 0:無塗装 1:クリア塗装 2:着色塗装 例)2000×300×30タモクリア塗装 TE2030301

## Fタイプ 片側<sup>1</sup>/<sub>2</sub>R 3方ボーズ面

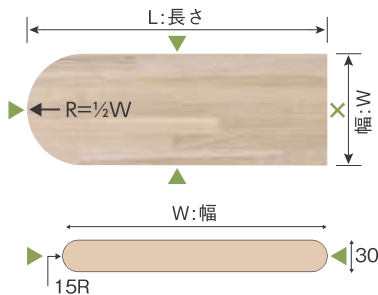

品番	寸法(L×W×T)mm	タモ(T)			ゴム(G)		
		無塗装	クリア塗装	着色塗装	無塗装	クリア塗装	着色塗装
□F2030030□	2000×300×30	¥30,100	¥36,100	¥37,600	¥24,200	¥30,200	¥31,700
□F2036030□	2000×360×30	¥33,700	¥40,900	¥42,700	¥26,700	¥33,900	¥35,700
□F2045030□	2000×450×30	¥42,900	¥51,900	¥54,100	¥34,100	¥43,100	¥45,300
□F2060030□	2000×600×30	¥51,900	¥63,900	¥66,900	¥40,200	¥52,200	¥55,200
□F3030030□	3000×300×30	¥46,100	¥55,100	¥57,400	¥37,300	¥46,300	¥48,600
□F3036030□	3000×360×30	¥51,500	¥62,300	¥65,000	¥40,900	¥51,700	¥54,400
□F3045030□	3000×450×30	¥59,500	¥73,000	¥76,400	¥46,400	¥59,900	¥63,200
□F3060030□	3000×600×30	¥73,000	¥91,000	¥95,500	¥55,400	¥73,400	¥77,900

※塗装(着色塗装)は、あらゆる色に対応します。

※品番最初の□には( )内の材種記号が、最後の□には下記の塗装番号が入ります。

塗装番号 0:無塗装 1:クリア塗装 2:着色塗装 例)2000×300×30タモクリア塗装 TF2030301

## Gタイプ 両側<sup>1</sup>/<sub>2</sub>R 4方ボーズ面

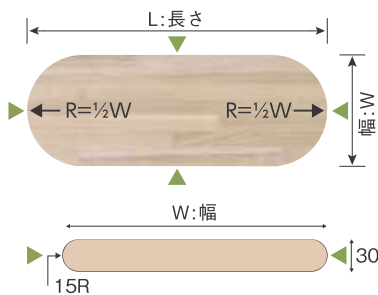

品番	寸法(L×W×T)mm	タモ(T)			ゴム(G)		
		無塗装	クリア塗装	着色塗装	無塗装	クリア塗装	着色塗装
□G2030030□	2000×300×30	¥35,600	¥41,600	¥43,100	¥29,800	¥35,800	¥37,300
□G2036030□	2000×360×30	¥39,300	¥46,500	¥48,300	¥32,300	¥39,500	¥41,300
□G2045030□	2000×450×30	¥52,400	¥61,400	¥63,700	¥43,600	¥52,600	¥54,900
□G2060030□	2000×600×30	¥61,700	¥73,700	¥76,700	¥50,000	¥62,000	¥65,000
□G3030030□	3000×300×30	¥55,400	¥64,400	¥66,600	¥46,600	¥55,600	¥57,900
□G3036030□	3000×360×30	¥60,900	¥71,700	¥74,400	¥50,300	¥61,100	¥63,800
□G3045030□	3000×450×30	¥69,100	¥82,600	¥85,900	¥55,900	¥69,400	¥72,800
□G3060030□	3000×600×30	¥82,800	¥100,800	¥105,300	¥65,200	¥83,200	¥87,700

※塗装(着色塗装)は、あらゆる色に対応します。

※品番最初の□には( )内の材種記号が、最後の□には下記の塗装番号が入ります。

塗装番号 0:無塗装 1:クリア塗装 2:着色塗装 例)2000×300×30タモクリア塗装 TG2030301

## 塗装のご案内

### ●標準塗装

- 標準塗装はウレタン仕上げ・3分つや・セミクローズ塗装(導管残し塗装)・×印と裏面は捨て塗りになります。
- 別途つや有り・つや消し塗装、表裏同仕上げ、塗りつぶしなどをご指示の程よろしくお願い致します。
- 塗装への養生をしていただく場合、養生テープ等を直接商品に貼らないでください。粘着性の弱い養生テープの場合でも時間経過と共に化学反応を起こし、塗膜剥離が発生する場合がありますので、別売のマスキングテープを貼り、その上に養生テープを貼ってください。

### ●オプション塗装

- つや有 ・つや消し ・表裏同仕上げ ・塗りつぶし ・自然塗装 ・厚塗り ・ノンスリップ塗装 ・鏡面塗装など、別途割増しにて承ります。(納期については都度ご確認お願いします)

カウンター

# カウンター受け

**注意事項** 数量2個以下は別途送料がかかります。

## REカウンターブラケット(鉄製)

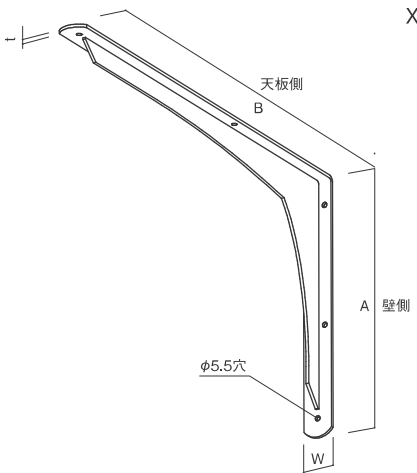

材料:鉄 ホワイト粉体塗装仕上げ

品番	長さ(A×B)mm	価格	幅(W)	厚(T)	取付穴数(壁側×天板側)	安全荷重/1本
XLY901	210×290	¥4,860	32	3.0 (補強:4.5)	3/4カ所	100kg
XLY902	245×340	¥5,720			4/4カ所	
XLY903	280×390	¥6,750				
XLY904	350×490	¥7,830				

※壁側 鉄ナベタッピン5×45(頭部ホワイト塗装)  
 ※天板側 鉄ナベタッピン5×16(頭部ホワイト塗装)  
 安全耐荷重の値はブラケット本体のみの値です。  
 取り付けの際は、下地の強度、芯材の有無など充分ご注意ください。



材料:鉄 ブラック粉体塗装仕上げ

品番	長さ(A×B)mm	価格	幅(W)	厚(T)	取付穴数(壁側×天板側)	安全荷重/1本
XLY901B	210×290	¥5,310	32	3.0 (補強:4.5)	3/4カ所	100kg
XLY902B	245×340	¥6,120			4/4カ所	
XLY903B	280×390	¥7,250				
XLY904B	350×490	¥8,330				

※壁側 鉄ナベタッピン5×45(頭部ブラック塗装)  
 ※天板側 鉄ナベタッピン5×16(頭部ブラック塗装)  
 安全耐荷重の値はブラケット本体のみの値です。  
 取り付けの際は、下地の強度、芯材の有無など充分ご注意ください。

# カウンター受け

カウンターブラケット(鉄製/ステンレス製) ゆるやかなRの付いた補強がお洒落なカウンターブラケット

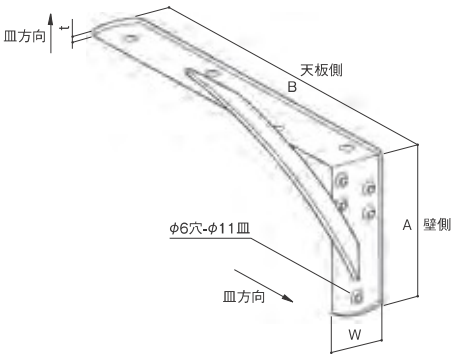
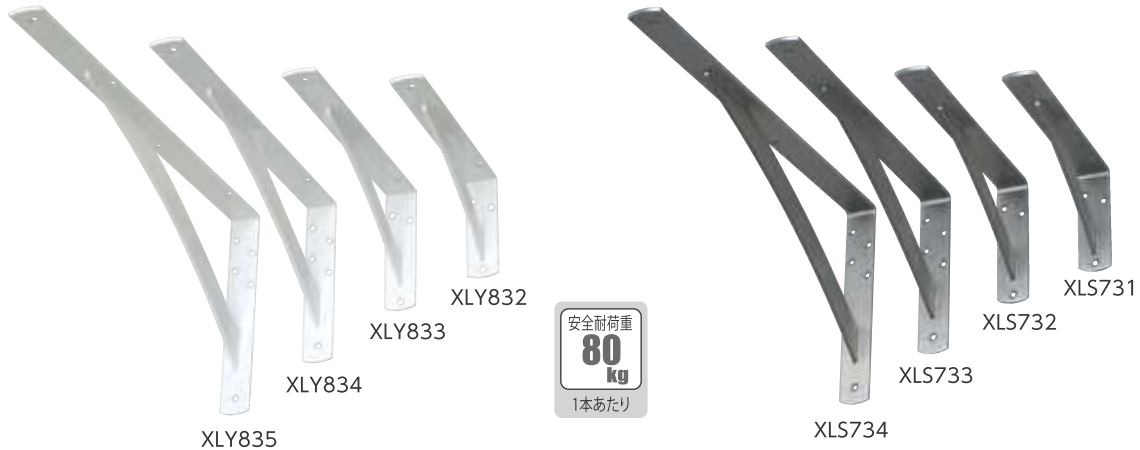

材料:鉄 ホワイト粉体塗装仕上げ

品番	各辺長さ(A×B)	価格	幅(W)	厚(T)	皿穴数	安全荷重/1本
XLY832	125×250	¥3,920	38	4.5	3/3カ所	80kg
XLY833	150×300	¥4,100	38	4.5	3/3カ所	80kg
XLY834	200×400	¥5,220	38	4.5	5/3カ所	80kg
XLY835	250×500	¥5,810	38	4.5	5/4カ所	80kg
XLY836	200×400	¥5,760	50	4.5	5/3カ所	80kg
XLY837	250×500	¥6,300	50	4.5	5/4カ所	80kg

※壁側 鉄皿タッピン5×45(頭部ホワイト塗装)  
※天板側 鉄皿タッピン5×16(頭部ホワイト塗装)

材料:ステンレス(SUS304) ヘアライン電解研磨仕上げ

品番	各辺長さ(A×B)	価格	幅(W)	厚(T)	皿穴数	安全荷重/1本
XLS731	125×250	¥8,600	38	5.0	3/3カ所	145kg
XLS732	150×300	¥9,860	38	5.0	3/3カ所	145kg
XLS733	200×400	¥12,870	38	5.0	5/3カ所	145kg
XLS734	250×500	¥17,100	38	5.0	5/4カ所	145kg
XLS735	200×400	¥16,200	50	5.0	5/3カ所	145kg
XLS736	250×500	¥22,050	50	5.0	5/4カ所	145kg

※壁側 ステン皿タッピン5×45  
※天板側 ステン皿タッピン5×16  
安全耐荷重の値はブラケット本体のみの値です。  
取り付けの際は、下地の強度、芯材の有無など充分ご注意ください。

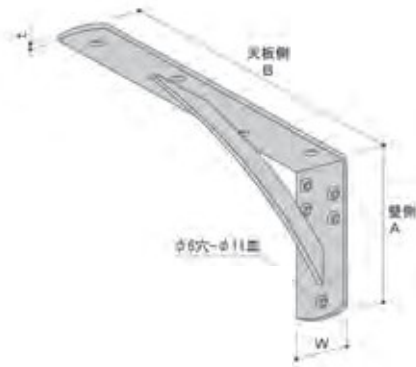

材料:鉄 ブラック粉体塗装仕上げ

品番	各辺長さ(A×B)	価格	幅(W)	厚(T)	皿穴数	安全荷重/1本
XLY832B	125×250	¥4,140	38	4.5	3/3カ所	80kg
XLY833B	150×300	¥4,370	38	4.5	3/3カ所	80kg
XLY834B	200×400	¥5,450	38	4.5	5/3カ所	80kg
XLY835B	250×500	¥6,120	38	4.5	5/4カ所	80kg
XLY836B	200×400	¥6,080	50	4.5	5/3カ所	80kg
XLY837B	250×500	¥6,620	50	4.5	5/4カ所	80kg

※壁側 鉄ナベタッピン5×45(頭部ブラック塗装)  
※天板側 鉄ナベタッピン5×16(頭部ブラック塗装)  
安全耐荷重の値はブラケット本体のみの値です。  
取り付けの際は、下地の強度、芯材の有無など充分ご注意ください。

Ex. カウンター

# カウンター受け

**注意事項** 数量2個以下は別途送料がかかります。

## カウンターブラケット L型(ステンレス)

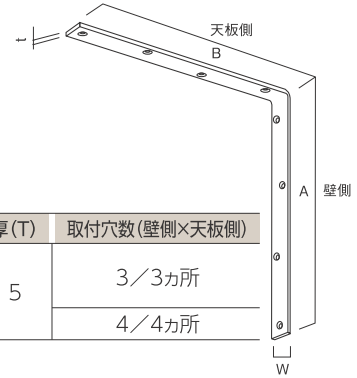

材料:ステンレス ※ビスは含まれません。

品番	長さ(A×B)mm	価格	幅(W)	厚(T)	取付穴数(壁側×天板側)
XSUS150	150×150	¥2,210	30	5	3/3カ所
XSUS200	200×200	¥2,520			
XSUS300	300×300	¥5,130			

## 木製カウンター受け《穴無し》

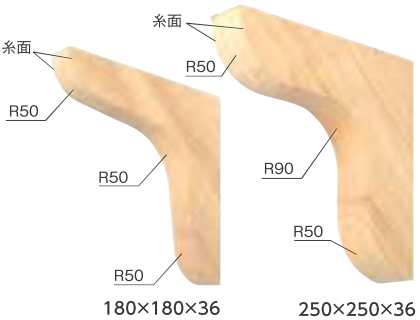

品番・寸法(L×W×T)mm	塗装	タモ(T)	ゴム(G)	ナラ(N)	ヘム(L)パイン(P)
X□B2536□ 250×250×36	無塗装	¥7,310	¥6,370	¥7,810	¥6,440
	クリア塗装	¥8,410	¥7,470	¥8,910	¥7,540
	着色塗装	¥8,710	¥7,770	¥9,210	¥7,840
X□B1836□ 180×180×36	無塗装	¥5,870	¥5,410	¥6,110	¥5,450
	クリア塗装	¥6,410	¥5,950	¥6,650	¥5,980
	着色塗装	¥6,550	¥6,100	¥6,800	¥6,130

※塗装(着色塗装)は、あらゆる色に対応します。受注生産品です。  
 ※品番最初の□には( )内の材種記号が、最後の□には下記の塗装番号が入ります。  
 塗装番号 0:無塗装 1:クリア塗装 2:着色塗装 例)250×250×36タモクリア塗装 XTB25361

## 木製カウンター受け《穴有り》

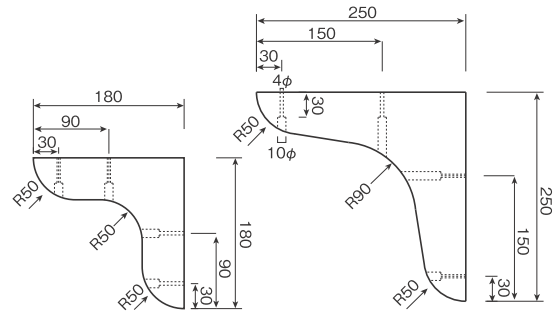
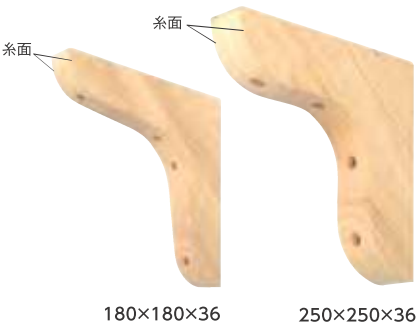

※ビスは含まれません。

品番・寸法(L×W×T)mm	塗装	タモ(T)	ゴム(G)	ナラ(N)	ヘム(L)パイン(P)
XA□B2536□ 250×250×36	無塗装	¥8,810	¥7,870	¥9,310	¥7,940
	クリア塗装	¥9,910	¥8,970	¥10,410	¥9,040
	着色塗装	¥10,210	¥9,270	¥10,710	¥9,340
XA□B1836□ 180×180×36	無塗装	¥7,370	¥6,910	¥7,610	¥6,950
	クリア塗装	¥7,910	¥7,450	¥8,150	¥7,480
	着色塗装	¥8,050	¥7,600	¥8,300	¥7,630

※塗装(着色塗装)は、あらゆる色に対応します。受注生産品です。  
 ※品番最初の□には( )内の材種記号が、最後の□には下記の塗装番号が入ります。  
 塗装番号 0:無塗装 1:クリア塗装 2:着色塗装 例)250×250×36タモクリア塗装 XATB25361

## オプションーダボ栓(無塗装品)・ビスキャップ



### ダボ栓

品番	寸法mm	タモ(T)	ゴム(G)	ナラ(N)	ヘム(L)パイン(P)
□M01010	1000×10φ	¥2,000	¥2,000	¥2,000	¥2,000

※塗装は、あらゆる色に対応します。  
 ※品番の□には( )内の材種記号が入ります。 例)タモ TM01010



# 配線キャップ

## カウンター配線キャップ



ホワイト



ベージュ



ライトブラウン



ダークブラウン



ブラック

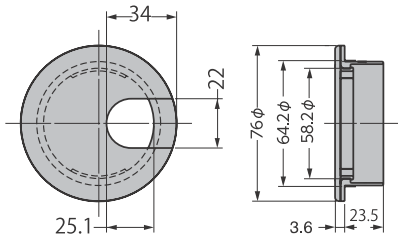

【取付穴加工図】

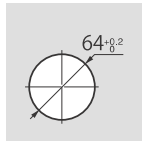

- 片側はめ込みタイプです。
- 蓋を外せば、口径を大きく取れます。

76φ

カラー	品番	価格
ホワイ ト	XLS76S-WT	¥1,000
ベージュ	XLS76S-BE	¥1,000
ライトブラウン	XLS76S-LBR	¥1,000
ダークブラウン	XLS76S-DBR	¥1,000
ブ ラ ッ ク	XLS76S-BL	¥1,000

## 木製配線キャップ

※木製の配線穴は64.2φで共通ですが、外側は各々寸法が異なりますので、ご了承ください。  
※写真はタモ集成材 無塗装品です。

TypeA

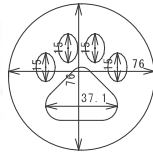

品番	塗装	タモ(T)	ゴム(G)	ナラ(N)	へム(L)パイン(P)	その他
□TypeA□	無塗装	¥3,000 <sup>受</sup>	¥2,900 <sup>受</sup>	¥3,300 <sup>受</sup>	¥2,900 <sup>受</sup>	¥3,700 <sup>受</sup>
	クリア塗装	¥3,800 <sup>受</sup>	¥3,600 <sup>受</sup>	¥4,000 <sup>受</sup>	¥3,600 <sup>受</sup>	¥4,400 <sup>受</sup>
	着色塗装	¥4,300 <sup>受</sup>	¥4,100 <sup>受</sup>	¥4,500 <sup>受</sup>	¥4,100 <sup>受</sup>	¥4,900 <sup>受</sup>

TypeB

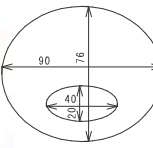

品番	塗装	タモ(T)	ゴム(G)	ナラ(N)	へム(L)パイン(P)	その他
□TypeB□	無塗装	¥3,000 <sup>受</sup>	¥2,900 <sup>受</sup>	¥3,300 <sup>受</sup>	¥2,900 <sup>受</sup>	¥3,700 <sup>受</sup>
	クリア塗装	¥3,800 <sup>受</sup>	¥3,600 <sup>受</sup>	¥4,000 <sup>受</sup>	¥3,600 <sup>受</sup>	¥4,400 <sup>受</sup>
	着色塗装	¥4,300 <sup>受</sup>	¥4,100 <sup>受</sup>	¥4,500 <sup>受</sup>	¥4,100 <sup>受</sup>	¥4,900 <sup>受</sup>

TypeC

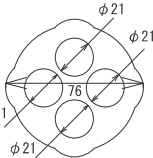

品番	塗装	タモ(T)	ゴム(G)	ナラ(N)	へム(L)パイン(P)	その他
□TypeC□	無塗装	¥3,000 <sup>受</sup>	¥2,900 <sup>受</sup>	¥3,300 <sup>受</sup>	¥2,900 <sup>受</sup>	¥3,700 <sup>受</sup>
	クリア塗装	¥3,800 <sup>受</sup>	¥3,600 <sup>受</sup>	¥4,000 <sup>受</sup>	¥3,600 <sup>受</sup>	¥4,400 <sup>受</sup>
	着色塗装	¥4,300 <sup>受</sup>	¥4,100 <sup>受</sup>	¥4,500 <sup>受</sup>	¥4,100 <sup>受</sup>	¥4,900 <sup>受</sup>

TypeD

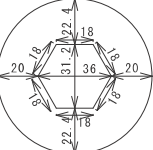

品番	塗装	タモ(T)	ゴム(G)	ナラ(N)	へム(L)パイン(P)	その他
□TypeD□	無塗装	¥3,000 <sup>受</sup>	¥2,900 <sup>受</sup>	¥3,300 <sup>受</sup>	¥2,900 <sup>受</sup>	¥3,700 <sup>受</sup>
	クリア塗装	¥3,800 <sup>受</sup>	¥3,600 <sup>受</sup>	¥4,000 <sup>受</sup>	¥3,600 <sup>受</sup>	¥4,400 <sup>受</sup>
	着色塗装	¥4,300 <sup>受</sup>	¥4,100 <sup>受</sup>	¥4,500 <sup>受</sup>	¥4,100 <sup>受</sup>	¥4,900 <sup>受</sup>

TypeE

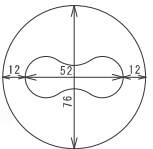

品番	塗装	タモ(T)	ゴム(G)	ナラ(N)	へム(L)パイン(P)	その他
□TypeE□	無塗装	¥3,000 <sup>受</sup>	¥2,900 <sup>受</sup>	¥3,300 <sup>受</sup>	¥2,900 <sup>受</sup>	¥3,700 <sup>受</sup>
	クリア塗装	¥3,800 <sup>受</sup>	¥3,600 <sup>受</sup>	¥4,000 <sup>受</sup>	¥3,600 <sup>受</sup>	¥4,400 <sup>受</sup>
	着色塗装	¥4,300 <sup>受</sup>	¥4,100 <sup>受</sup>	¥4,500 <sup>受</sup>	¥4,100 <sup>受</sup>	¥4,900 <sup>受</sup>

TypeF

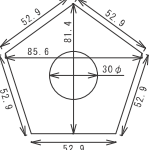

品番	塗装	タモ(T)	ゴム(G)	ナラ(N)	へム(L)パイン(P)	その他
□TypeF□	無塗装	¥3,000 <sup>受</sup>	¥2,900 <sup>受</sup>	¥3,300 <sup>受</sup>	¥2,900 <sup>受</sup>	¥3,700 <sup>受</sup>
	クリア塗装	¥3,800 <sup>受</sup>	¥3,600 <sup>受</sup>	¥4,000 <sup>受</sup>	¥3,600 <sup>受</sup>	¥4,400 <sup>受</sup>
	着色塗装	¥4,300 <sup>受</sup>	¥4,100 <sup>受</sup>	¥4,500 <sup>受</sup>	¥4,100 <sup>受</sup>	¥4,900 <sup>受</sup>

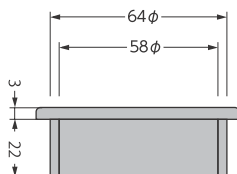

【取付穴加工図】

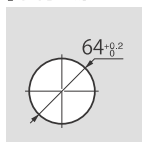

- 片側はめ込みタイプです。

※塗装(着色塗装)は、あらゆる色に対応します。 <sup>受</sup>は受注生産品です。  
※品番最初の□には( )内の材種記号が、最後の□には下記の塗装番号が入ります。  
塗装番号 0:無塗装 1:クリア塗装 2:着色塗装

例)TypeAタモクリア塗装 TTypeA1

# カウンター脚

カウンター脚 (木製) **受** 全て受注生産品です。※Lは金具込みの長さです。

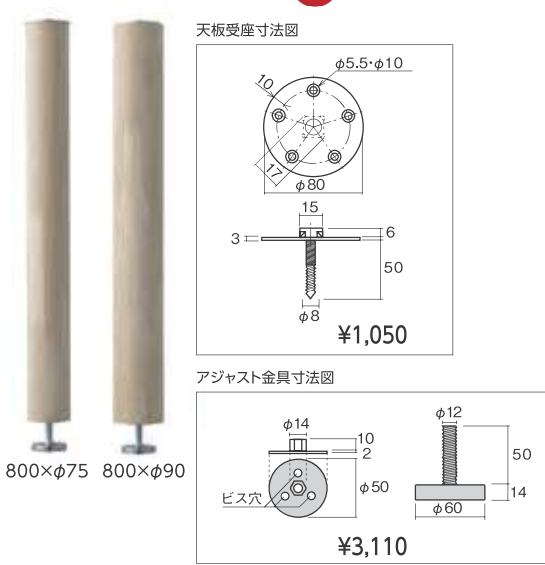

品番・寸法(L×W)mm	塗装	タモ(T)	ゴム(G)	ナラ(N)	ヘム(L)パイン(P)
□CP70075□ 700×φ75	無塗装	¥21,800	¥20,600	¥22,300	¥20,600
	クリア塗装	¥24,700	¥23,500	¥25,100	¥23,500
	着色塗装	¥25,500	¥24,200	¥25,900	¥24,200
□CP70090□ 700×φ90	無塗装	¥25,800	¥23,900	¥26,500	¥23,900
	クリア塗装	¥29,200	¥27,300	¥29,900	¥27,300
	着色塗装	¥30,200	¥28,300	¥30,900	¥28,300
□CP75075□ 750×φ75	無塗装	¥22,200	¥20,900	¥22,700	¥20,900
	クリア塗装	¥25,300	¥23,900	¥25,700	¥23,900
	着色塗装	¥26,100	¥24,800	¥26,600	¥24,800
□CP75090□ 750×φ90	無塗装	¥26,300	¥24,300	¥27,100	¥24,300
	クリア塗装	¥30,000	¥28,000	¥30,800	¥28,000
	着色塗装	¥31,100	¥29,000	¥31,800	¥29,000
□CP80075□ 800×φ75	無塗装	¥22,500	¥21,100	¥23,100	¥21,100
	クリア塗装	¥25,800	¥24,400	¥26,400	¥24,400
	着色塗装	¥26,700	¥25,300	¥27,300	¥25,300
□CP80090□ 800×φ90	無塗装	¥26,900	¥24,700	¥27,700	¥24,700
	クリア塗装	¥30,900	¥28,700	¥31,700	¥28,700
	着色塗装	¥31,900	¥29,800	¥32,700	¥29,800

※その他材種、寸法につきましては、お問い合わせください。

※品番最初の□には( )内の材種記号が、最後の□には下記の塗装番号が入ります。  
 塗装番号 0:無塗装 1:クリア塗装 2:着色塗装 ※塗装(着色塗装)は、あらゆる色に対応します。  
 例)700×φ75タモクリア塗装 TCP700751

## カウンター脚施工方法



- ①脚用の下穴(18φ×7)をあける
- ②天板受座を取り付ける
- ③脚を取り付ける

●脚の長さは調整できません。

脚の長さ調整はできません。それぞれの長さに天板の厚みを加えたサイズがカウンターテーブルの高さとなります。接地面の微調整はアジャスターを回転させて合わせてください。

●座金と天板(カウンターテーブルなど)の取付け

カウンターテーブルなど重量のあるものは、天板を逆さに置いた上で作業してください。この場合も天板に下穴をあけてください。

材種によってはビスが破損することもありますので、作業は確実に行ってください。下穴の基準はネジの山から山の寸法に対して80～85%を目安にしてください。

(例)4mmの径のとき4mm×80%=3.2mm、4mm×85%=3.4mm このあたりのドリル刃を選んでください。

## 回転式アジャスターの調整

回転式アジャスターは約10mmの微調整が可能です。必要に応じてアジャスター部で微調整を行ってください。



# カウンター脚

## カウンター脚 (ジョイポール)

パイプ



基本パーツ

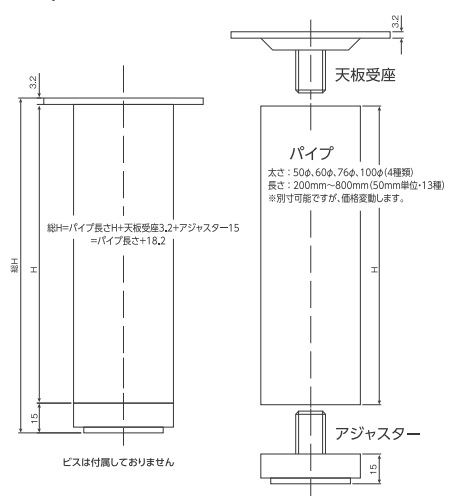

※パイプのみの単価です。※運賃別途

品番	長さ	クロームメッキ仕上げ(C)				ゴールドメッキ仕上げ(G)				塗装仕上げ(基本色) 白粉体(W)・黒粉体(B)			
		φ50	φ60	φ76	φ100	φ50	φ60	φ76	φ100	φ50	φ60	φ76	φ100
□JP-200□□	200mm	¥2,450	¥2,960	¥3,390	¥4,570	¥2,960	¥3,530	¥4,100	¥5,650	¥2,250	¥2,660	¥3,210	¥4,340
□JP-250□□	250mm	¥2,670	¥3,260	¥3,690	¥5,140	¥3,260	¥3,950	¥4,550	¥6,460	¥2,340	¥2,820	¥3,330	¥4,760
□JP-300□□	300mm	¥2,900	¥3,560	¥4,180	¥5,750	¥3,620	¥4,390	¥5,210	¥7,300	¥2,490	¥2,990	¥3,650	¥5,150
□JP-350□□	350mm	¥3,110	¥3,860	¥4,550	¥6,320	¥3,900	¥4,840	¥5,750	¥8,110	¥2,630	¥3,150	¥3,860	¥5,530
□JP-400□□	400mm	¥3,330	¥4,180	¥4,850	¥6,950	¥4,250	¥5,210	¥6,280	¥8,970	¥2,820	¥3,360	¥4,120	¥6,010
□JP-450□□	450mm	¥3,570	¥4,480	¥5,320	¥7,520	¥4,570	¥5,710	¥6,830	¥9,790	¥3,000	¥3,570	¥4,390	¥6,400
□JP-500□□	500mm	¥3,810	¥4,840	¥5,710	¥8,110	¥4,880	¥6,190	¥7,390	¥10,590	¥3,230	¥3,830	¥4,640	¥6,520
□JP-550□□	550mm	¥4,040	¥5,140	¥6,100	¥8,740	¥5,240	¥6,620	¥7,930	¥11,460	¥3,410	¥4,040	¥4,910	¥7,280
□JP-600□□	600mm	¥4,280	¥5,450	¥6,490	¥9,330	¥5,560	¥7,090	¥8,490	¥12,290	¥3,590	¥4,270	¥5,180	¥7,700
□JP-650□□	650mm	¥4,490	¥5,770	¥6,850	¥9,900	¥5,900	¥7,510	¥9,030	¥13,080	¥3,780	¥4,510	¥5,440	¥8,130
□JP-700□□	700mm	¥4,700	¥6,070	¥7,240	¥10,480	¥6,200	¥7,960	¥9,570	¥13,910	¥3,980	¥4,690	¥5,690	¥8,530
□JP-750□□	750mm	¥4,940	¥6,370	¥7,660	¥11,280	¥6,490	¥8,380	¥10,120	¥14,760	¥4,160	¥4,910	¥6,010	¥9,010
□JP-800□□	800mm	¥5,170	¥6,680	¥8,020	¥11,710	¥6,860	¥8,830	¥10,660	¥15,570	¥4,360	¥5,120	¥6,230	¥9,420

※品番最初の□には( )内の材種記号が、最後の□□には直径が入ります。例) 200mmφ50クロームメッキ仕上げ CJ-P-20050 (受)は受注生産品です。

天板受座

角型

品番	寸法(mm)	価格
JP-91C0	100mm角(50・60mm用)	¥960
JP-9120	120mm角(76mm用)	¥1,100
JP-9140	140mm角(100mm用)	¥1,290

丸型

品番	寸法(mm)	価格
JP-10100	100mm丸(50・60mm用)	¥960
JP-10120	120mm丸(76mm用)	¥1,100
JP-10140	140mm丸(100mm用)	¥1,290

三角型

品番	寸法(mm)	価格
JP-11110	110mm三角(50・60mm用)	¥980
JP-11135	135mm三角(60・76mm用)	¥1,070



- ビスは含まれません
- ユニクローム仕上げ
- スチール製
- 厚 3.2mm
- 専用ボルト付(4分ネジ)

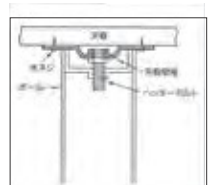

アジャスター

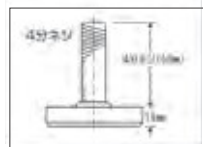

底面材質・樹脂(LPE)  
低密度ポリエチレン(サンテックL1885)

品番	寸法(mm)	クロームメッキ(C)	ゴールド電着メッキ(G)	ブラック電着メッキ(B)
□JP-1550	φ50・W½・山12	¥750	¥800	¥800
□JP-1560	φ60・W½・山12	¥800	¥890	¥890
□JP-1576	φ76・W½・山12	¥1,050	¥1,170	¥1,170
□JP-15100	φ100・W½・山12	¥1,650	¥1,680	¥1,680

※品番最初の□には( )内の材種記号が入ります。  
例)クロームメッキφ50 CJ-P-1550

# カウンター脚KAKU

彫刻のような角が視覚の空間さえもスマートにしてしまう大人のデザイン。



木製脚部は長さ1000mmです。  
必要に応じてカットできます。



直接床固定



KAKUアジャスター  
で固定

足下を直接床固定する場合とアジャスターで固定する場合と選ぶことができます。

## KAKU っていいね!

### 角脚を直接床固定する場合の施工方法



### カラーを選ぶ



KAKU-A  
カラー / シルバー



KAKU-B  
カラー / シルバー



KAKU-A  
カラー / ブラック



KAKU-B  
カラー / ブラック

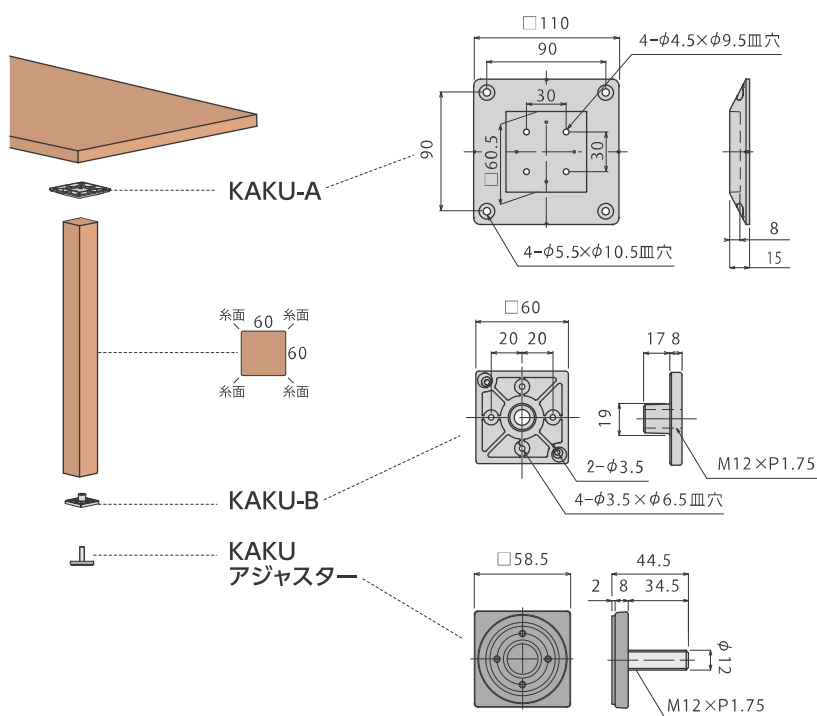

### カウンター脚KAKU

品番	寸法(L×W×T)mm	塗装	タモ(T)	ゴム(G)	ナラ(N)	ヘム(L)パイン(P)
		無塗装	¥7,900	¥6,900	¥8,300	¥6,900
□KP106060□	1000×60×60	クリア塗装	¥9,600	¥8,600	¥9,900	¥8,600
		着色塗装	¥10,000	¥9,000	¥10,400	¥9,000

※価格には金具は含まれません。 ※塗装(着色塗装)は、あらゆる色に対応します。

※品番最初の□には( )内の材種記号が、最後の□には下記の塗装番号が入ります。

塗装番号 0:無塗装 1:クリア塗装 2:着色塗装 例)タモクリア塗装 TKP1060601

### 天板受座/アジャスター

品番	品名	シルバー(SS)	ブラック(BL)
K60TP1□□	KAKU-A	¥1,880	¥1,880
K60LW1□□	KAKU-B	¥1,240	¥1,240
K60ATBM12	KAKUアジャスター	—	¥600

※品番最後の□□には( )内のカラー記号が入ります。

例)KAKU-Aシルバー K60TP1SS

