

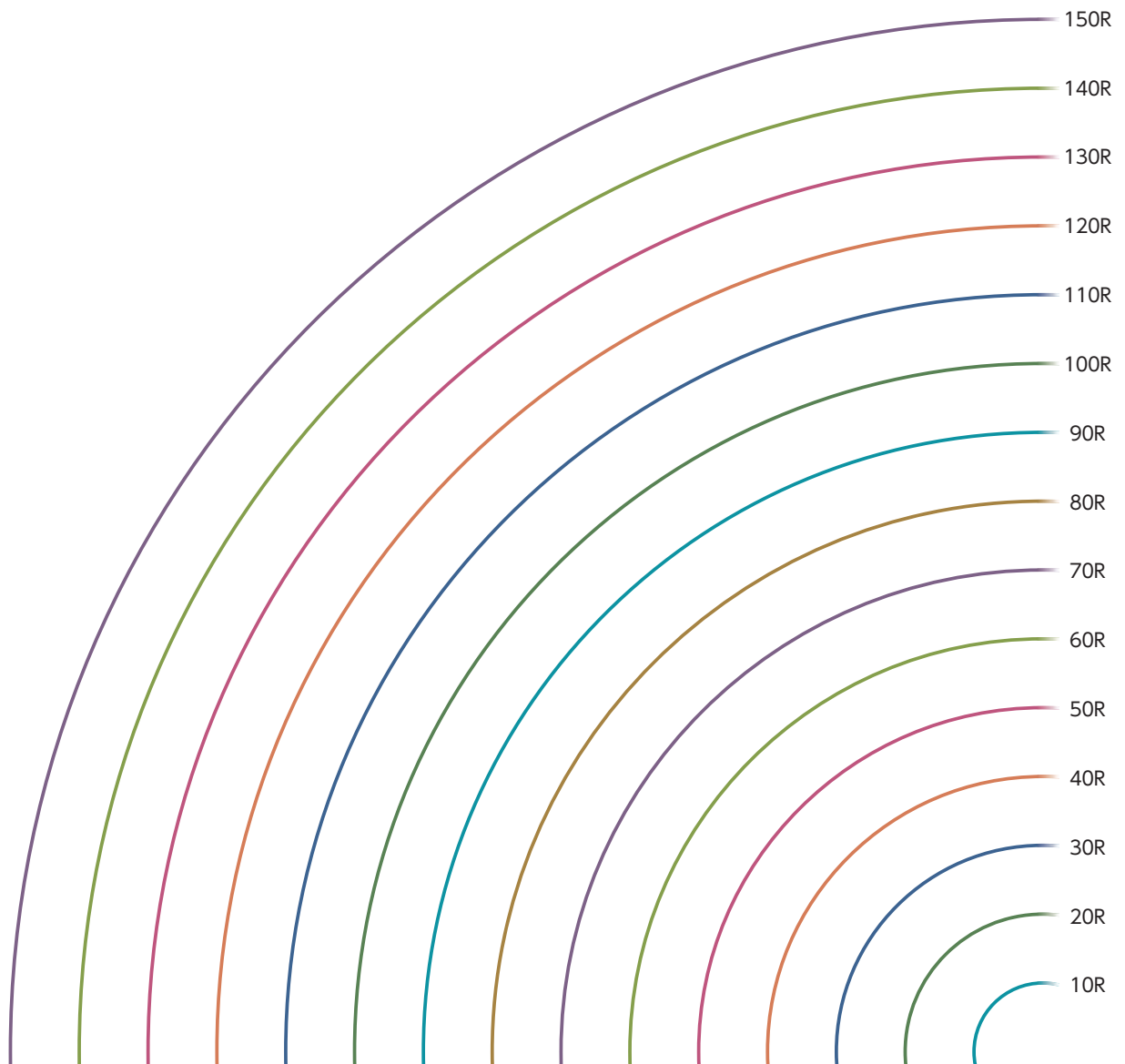

カウンター



実寸のR形状です



Ex. 施工例

サイズカット品
受注生産品

階段

段

階段廻り部材

ロフトハンゴ

カウンター

框・枠・造作材

押入・羽目板

！
お取り扱いについて



オーダーカウンター

対応寸法：長さ6000mmまで 巾1200mmまで 厚120mmまで(2重積層により240mmまで可能)

※寸法により分割又は別途運賃がかかる場合があります。お問い合わせください。

対応材種：P8~P9参照

【注意】寸法により製作不可能な場合があります。ご確認ください。

平面形状

長さ(L)・巾(W)・厚(T)

※L Mの楕円形状の場合、製作時は型板又はCADデータが必要です。

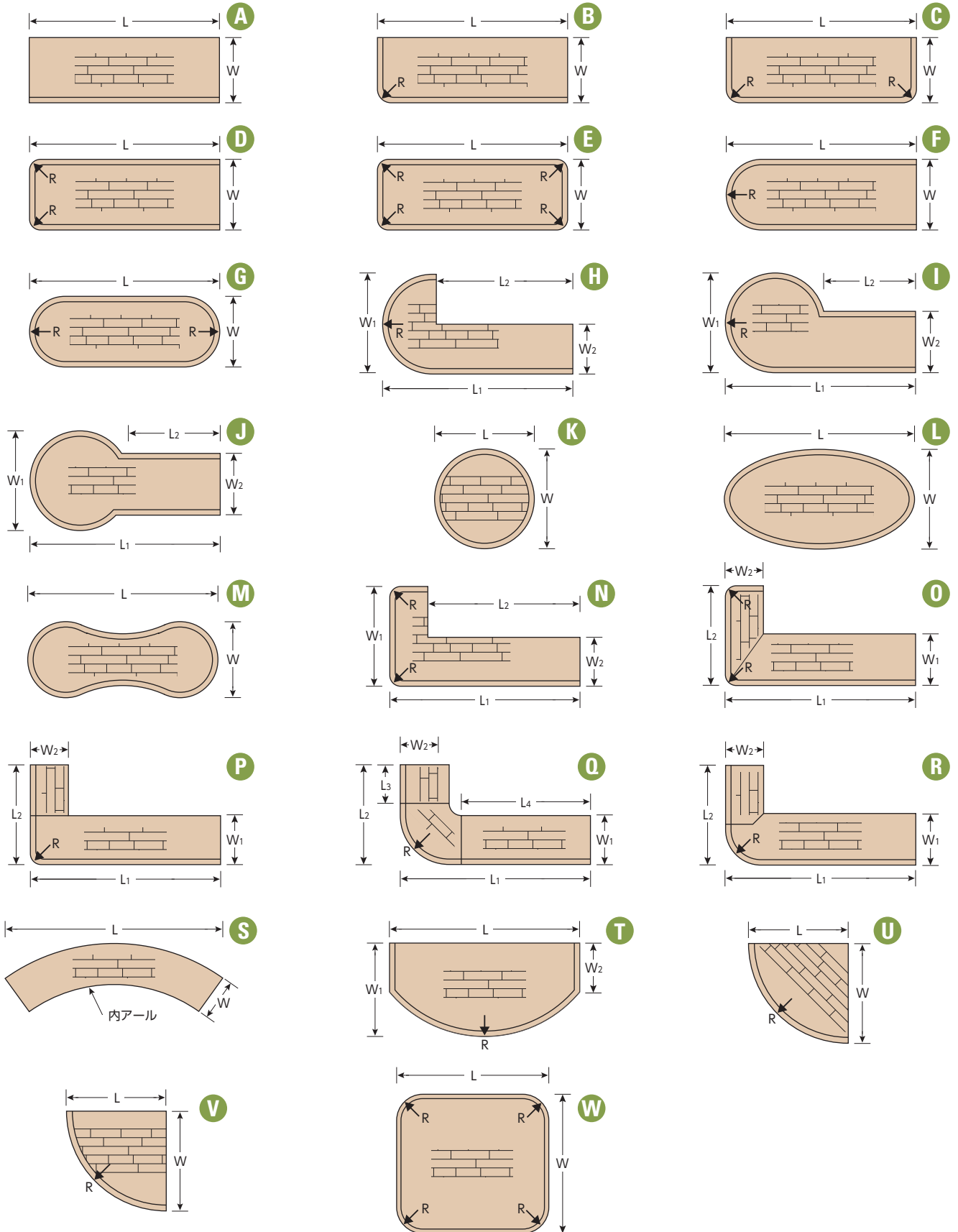

オーダーカウンター

基本断面形状

TSCトップ(横)面



TSCトップ(立)面

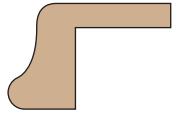

上角面



上下角面



上R面



上下R面

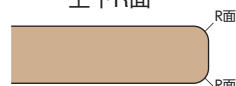

ポーズ面

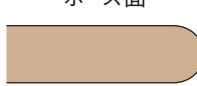

TSCギンナン面



TSCひょうたん面



TSCさじ面



斜めカット面(テーパ面)



甲丸面

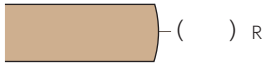

特注断面形状

前垂れ面A

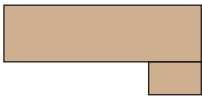

前垂れ面B



前垂れ面C



特殊面A



特殊面B



ボルト加工部品

ダボ栓



ハンガーボルト

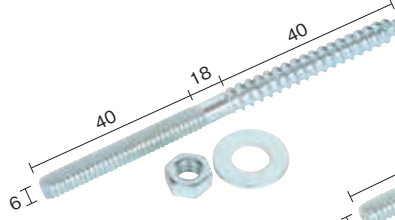

全ネジボルト

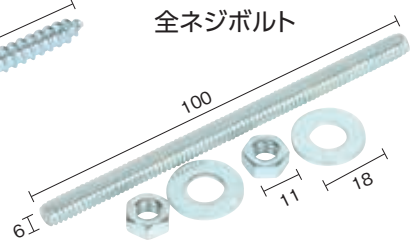

オプション加工

ブラケットしゃくり



アングル・ピース・ボードしゃくり

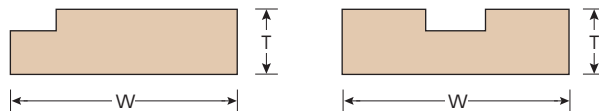

穴開け丸

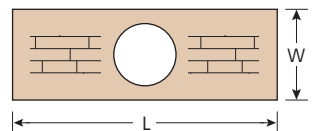

穴開け四角

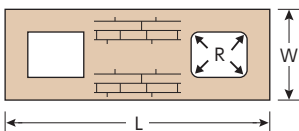

穴開け楕円

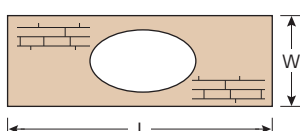

柱切り抜きL字

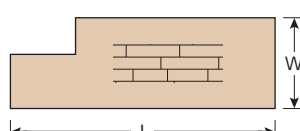

柱切り抜きコの字

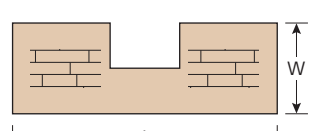

カウンタータイプ別価格表

受 このページの製品は全て**受注生産品**です。

※その他材種、寸法につきましては、お問い合わせください。

Aタイプ 長手 1方ボーズ面

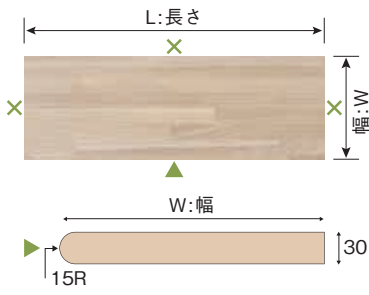

品番	寸法(L×W×T)mm	タモ(T)			ゴム(G)		
		無塗装	クリア塗装	着色塗装	無塗装	クリア塗装	着色塗装
□A2030030□	2000×300×30	¥21,100	¥27,100	¥28,600	¥15,200	¥21,200	¥22,700
□A2036030□	2000×360×30	¥24,600	¥31,800	¥33,600	¥17,500	¥24,700	¥26,500
□A2045030□	2000×450×30	¥29,800	¥38,800	¥41,100	¥21,100	¥30,100	¥32,300
□A2060030□	2000×600×30	¥38,600	¥50,600	¥53,600	¥26,900	¥38,900	¥41,900
□A3030030□	3000×300×30	¥31,600	¥40,600	¥42,800	¥22,800	¥31,800	¥34,100
□A3036030□	3000×360×30	¥36,800	¥47,600	¥50,300	¥26,300	¥37,100	¥39,800
□A3045030□	3000×450×30	¥44,700	¥58,200	¥61,600	¥31,600	¥45,100	¥48,500
□A3060030□	3000×600×30	¥57,900	¥75,900	¥80,400	¥40,400	¥58,400	¥62,900

※塗装(着色塗装)は、あらゆる色に対応します。

※品番最初の□には()内の材種記号が、最後の□には下記の塗装番号が入ります。

塗装番号 0:無塗装 1:クリア塗装 2:着色塗装 例)2000×300×30タモクリア塗装 TA2030301

Bタイプ 1カ所100R¼ 2方ボーズ面

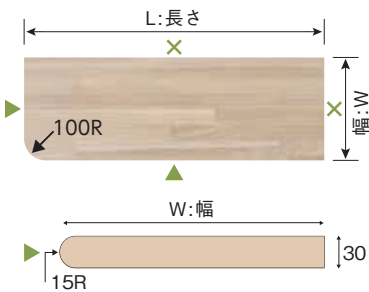

品番	寸法(L×W×T)mm	タモ(T)			ゴム(G)		
		無塗装	クリア塗装	着色塗装	無塗装	クリア塗装	着色塗装
□B2030030□	2000×300×30	¥25,300	¥31,300	¥32,800	¥19,500	¥25,500	¥27,000
□B2036030□	2000×360×30	¥28,900	¥36,100	¥37,900	¥21,900	¥29,100	¥30,900
□B2045030□	2000×450×30	¥34,400	¥43,400	¥45,600	¥25,600	¥34,600	¥36,800
□B2060030□	2000×600×30	¥43,400	¥55,400	¥58,400	¥31,700	¥43,700	¥46,700
□B3030030□	3000×300×30	¥35,900	¥44,900	¥47,100	¥27,100	¥36,100	¥38,300
□B3036030□	3000×360×30	¥41,200	¥52,000	¥54,700	¥30,700	¥41,500	¥44,200
□B3045030□	3000×450×30	¥49,300	¥62,800	¥66,200	¥36,100	¥49,600	¥53,000
□B3060030□	3000×600×30	¥62,700	¥80,700	¥85,200	¥45,200	¥63,200	¥67,700

※塗装(着色塗装)は、あらゆる色に対応します。

※品番最初の□には()内の材種記号が、最後の□には下記の塗装番号が入ります。

塗装番号 0:無塗装 1:クリア塗装 2:着色塗装 例)2000×300×30タモクリア塗装 TB2030301

Cタイプ 2カ所100R¼ 3方ボーズ面

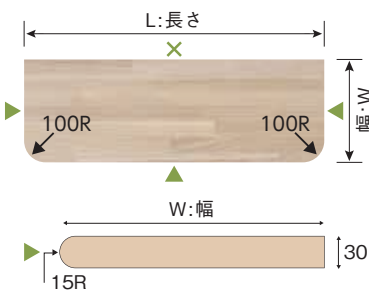

品番	寸法(L×W×T)mm	タモ(T)			ゴム(G)		
		無塗装	クリア塗装	着色塗装	無塗装	クリア塗装	着色塗装
□C2030030□	2000×300×30	¥29,600	¥35,600	¥37,100	¥23,800	¥29,800	¥31,300
□C2036030□	2000×360×30	¥33,300	¥40,500	¥42,300	¥26,300	¥33,500	¥35,300
□C2045030□	2000×450×30	¥38,900	¥47,900	¥50,200	¥30,100	¥39,100	¥41,400
□C2060030□	2000×600×30	¥48,200	¥60,200	¥63,200	¥36,500	¥48,500	¥51,500
□C3030030□	3000×300×30	¥40,100	¥49,100	¥51,400	¥31,400	¥40,400	¥42,600
□C3036030□	3000×360×30	¥45,600	¥56,400	¥59,100	¥35,100	¥45,900	¥48,600
□C3045030□	3000×450×30	¥53,800	¥67,300	¥70,700	¥40,700	¥54,200	¥57,500
□C3060030□	3000×600×30	¥67,500	¥85,500	¥90,000	¥50,000	¥68,000	¥72,500

※塗装(着色塗装)は、あらゆる色に対応します。

※品番最初の□には()内の材種記号が、最後の□には下記の塗装番号が入ります。

塗装番号 0:無塗装 1:クリア塗装 2:着色塗装 例)2000×300×30タモクリア塗装 TC2030301

Dタイプ 2カ所50R¼ 3方ボーズ面

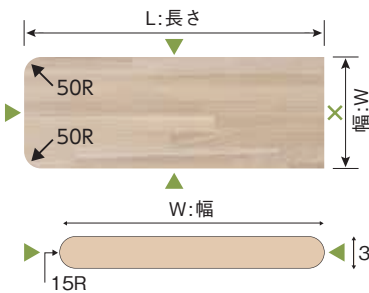

品番	寸法(L×W×T)mm	タモ(T)			ゴム(G)		
		無塗装	クリア塗装	着色塗装	無塗装	クリア塗装	着色塗装
□D2030030□	2000×300×30	¥28,800	¥34,800	¥36,300	¥23,000	¥29,000	¥30,500
□D2036030□	2000×360×30	¥32,400	¥39,600	¥41,400	¥25,400	¥32,600	¥34,400
□D2045030□	2000×450×30	¥37,900	¥46,900	¥49,100	¥29,100	¥38,100	¥40,300
□D2060030□	2000×600×30	¥46,900	¥58,900	¥61,900	¥35,200	¥47,200	¥50,200
□D3030030□	3000×300×30	¥41,100	¥50,100	¥52,400	¥32,300	¥41,300	¥43,600
□D3036030□	3000×360×30	¥46,500	¥57,300	¥60,000	¥35,900	¥46,700	¥49,400
□D3045030□	3000×450×30	¥54,500	¥68,000	¥71,400	¥41,400	¥54,900	¥58,200
□D3060030□	3000×600×30	¥68,000	¥86,000	¥90,500	¥50,400	¥68,400	¥72,900

※塗装(着色塗装)は、あらゆる色に対応します。

※品番最初の□には()内の材種記号が、最後の□には下記の塗装番号が入ります。

塗装番号 0:無塗装 1:クリア塗装 2:着色塗装 例)2000×300×30タモクリア塗装 TD2030301

Ex. 施工例
サイズカット品
階段
階段廻り部材
ロフトハンゴ
カウンター
扉・枠・造作材
押入・羽目板
お取り扱いについて

カウンタータイプ別価格表

受 このページの製品は全て受注生産品です。

Eタイプ 4カ所50R¹/₄ 4方ボーズ面

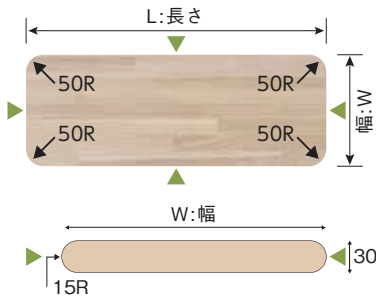

品番	寸法(L×W×T)mm	タモ(T)			ゴム(G)		
		無塗装	クリア塗装	着色塗装	無塗装	クリア塗装	着色塗装
□E2030030□	2000×300×30	¥33,100	¥39,100	¥40,600	¥27,300	¥33,300	¥34,800
□E2036030□	2000×360×30	¥36,800	¥44,000	¥45,800	¥29,800	¥37,000	¥38,800
□E2045030□	2000×450×30	¥42,400	¥51,400	¥53,700	¥33,600	¥42,600	¥44,900
□E2060030□	2000×600×30	¥51,700	¥63,700	¥66,700	¥40,000	¥52,000	¥55,000
□E3030030□	3000×300×30	¥45,400	¥54,400	¥56,600	¥36,600	¥45,600	¥47,900
□E3036030□	3000×360×30	¥50,900	¥61,700	¥64,400	¥40,300	¥51,100	¥53,800
□E3045030□	3000×450×30	¥59,100	¥72,600	¥75,900	¥45,900	¥59,400	¥62,800
□E3060030□	3000×600×30	¥72,800	¥90,800	¥95,300	¥55,200	¥73,200	¥77,700

※塗装(着色塗装)は、あらゆる色に対応します。

※品番最初の□には()内の材種記号が、最後の□には下記の塗装番号が入ります。

塗装番号 0:無塗装 1:クリア塗装 2:着色塗装 例)2000×300×30タモクリア塗装 TE2030301

Fタイプ 片側¹/₂R 3方ボーズ面

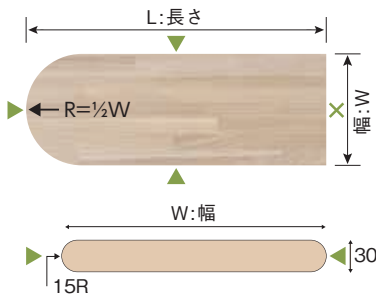

品番	寸法(L×W×T)mm	タモ(T)			ゴム(G)		
		無塗装	クリア塗装	着色塗装	無塗装	クリア塗装	着色塗装
□F2030030□	2000×300×30	¥30,100	¥36,100	¥37,600	¥24,200	¥30,200	¥31,700
□F2036030□	2000×360×30	¥33,700	¥40,900	¥42,700	¥26,700	¥33,900	¥35,700
□F2045030□	2000×450×30	¥42,900	¥51,900	¥54,100	¥34,100	¥43,100	¥45,300
□F2060030□	2000×600×30	¥51,900	¥63,900	¥66,900	¥40,200	¥52,200	¥55,200
□F3030030□	3000×300×30	¥46,100	¥55,100	¥57,400	¥37,300	¥46,300	¥48,600
□F3036030□	3000×360×30	¥51,500	¥62,300	¥65,000	¥40,900	¥51,700	¥54,400
□F3045030□	3000×450×30	¥59,500	¥73,000	¥76,400	¥46,400	¥59,900	¥63,200
□F3060030□	3000×600×30	¥73,000	¥91,000	¥95,500	¥55,400	¥73,400	¥77,900

※塗装(着色塗装)は、あらゆる色に対応します。

※品番最初の□には()内の材種記号が、最後の□には下記の塗装番号が入ります。

塗装番号 0:無塗装 1:クリア塗装 2:着色塗装 例)2000×300×30タモクリア塗装 TF2030301

Gタイプ 両側¹/₂R 4方ボーズ面

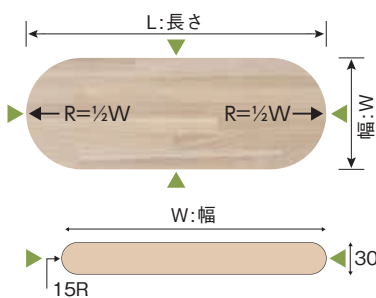

品番	寸法(L×W×T)mm	タモ(T)			ゴム(G)		
		無塗装	クリア塗装	着色塗装	無塗装	クリア塗装	着色塗装
□G2030030□	2000×300×30	¥35,600	¥41,600	¥43,100	¥29,800	¥35,800	¥37,300
□G2036030□	2000×360×30	¥39,300	¥46,500	¥48,300	¥32,300	¥39,500	¥41,300
□G2045030□	2000×450×30	¥52,400	¥61,400	¥63,700	¥43,600	¥52,600	¥54,900
□G2060030□	2000×600×30	¥61,700	¥73,700	¥76,700	¥50,000	¥62,000	¥65,000
□G3030030□	3000×300×30	¥55,400	¥64,400	¥66,600	¥46,600	¥55,600	¥57,900
□G3036030□	3000×360×30	¥60,900	¥71,700	¥74,400	¥50,300	¥61,100	¥63,800
□G3045030□	3000×450×30	¥69,100	¥82,600	¥85,900	¥55,900	¥69,400	¥72,800
□G3060030□	3000×600×30	¥82,800	¥100,800	¥105,300	¥65,200	¥83,200	¥87,700

※塗装(着色塗装)は、あらゆる色に対応します。

※品番最初の□には()内の材種記号が、最後の□には下記の塗装番号が入ります。

塗装番号 0:無塗装 1:クリア塗装 2:着色塗装 例)2000×300×30タモクリア塗装 TG2030301

塗装のご案内

●標準塗装

- 標準塗装はウレタン仕上げ・3分つや・セミクローズ塗装(導管残し塗装)・×印と裏面は捨て塗りになります。
- 別途つや有り・つや消し塗装、表裏同仕上げ、塗りつぶしなどをご指示の程よろしくお願い致します。
- 塗装への養生をしていただく場合、養生テープ等を直接商品に貼らないでください。粘着性の弱い養生テープの場合でも時間経過と共に化学反応を起こし、塗膜剥離が発生する場合がありますので、別売のマスキングテープを貼り、その上に養生テープを貼ってください。

●オプション塗装

- つや有 ・つや消し ・表裏同仕上げ ・塗りつぶし ・自然塗装 ・厚塗り ・ノンスリップ塗装 ・鏡面塗装など、別途割増しにて承ります。(納期については都度ご確認お願いします)

カウンター受け

注意事項 数量2個以下は別途送料がかかります。

REカウンターブラケット(鉄製)

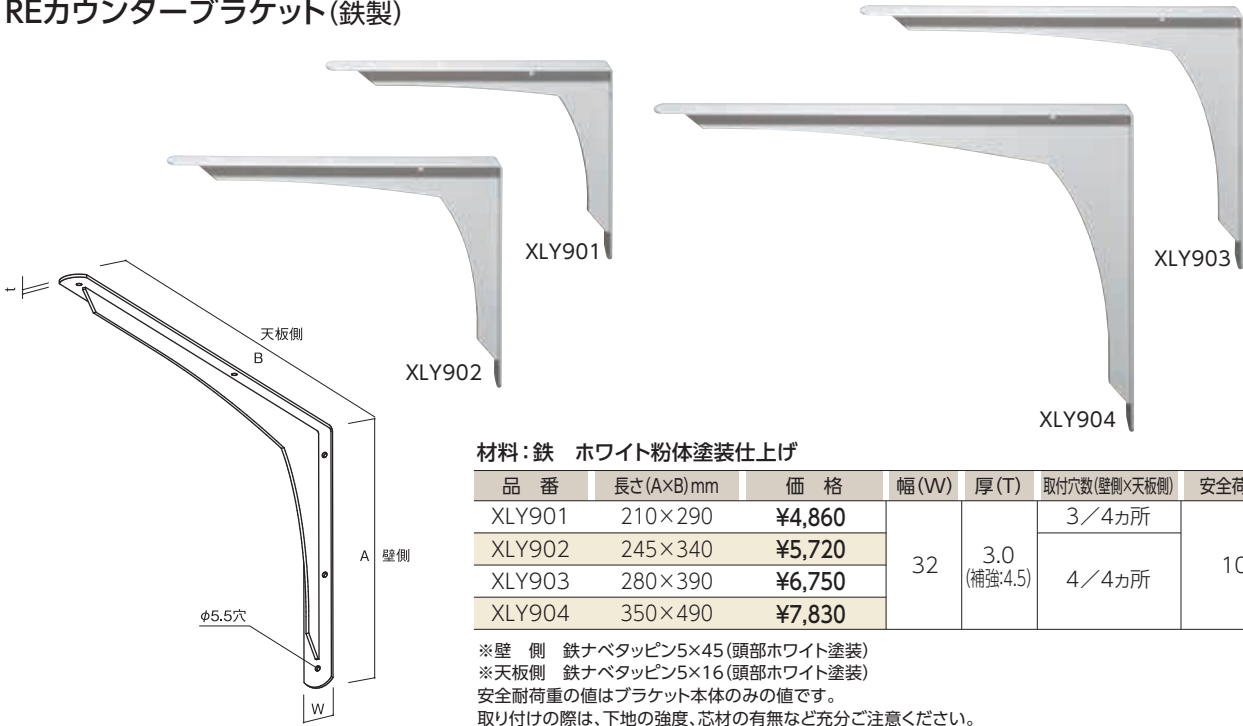

材料:鉄 ホワイト粉体塗装仕上げ

品番	長さ(A×B)mm	価格	幅(W)	厚(T)	取付穴数(壁側×天板側)	安全荷重/1本
XLY901	210×290	¥4,860	32	3.0 (補強4.5)	3/4カ所	100kg
XLY902	245×340	¥5,720			4/4カ所	
XLY903	280×390	¥6,750				
XLY904	350×490	¥7,830				

※壁側 鉄ナベタッピン5×45(頭部ホワイト塗装)
 ※天板側 鉄ナベタッピン5×16(頭部ホワイト塗装)
 安全耐荷重の値はブラケット本体のみの値です。
 取り付けの際は、下地の強度、芯材の有無など充分ご注意ください。

カウンターブラケット(鉄製/ステンレス製) ゆるやかなRの付いた補強がお洒落なカウンターブラケット



材料:鉄 ホワイト粉体塗装仕上げ

品番	各辺長さ(A×B)	価格	幅(W)	厚(T)	皿穴数	安全荷重/1本
XLY832	125×250	¥3,920	38	4.5	3/3カ所	80kg
XLY833	150×300	¥4,100	38	4.5	3/3カ所	80kg
XLY834	200×400	¥5,220	38	4.5	5/3カ所	80kg
XLY835	250×500	¥5,810	38	4.5	5/4カ所	80kg
XLY836	200×400	¥5,760	50	4.5	5/3カ所	80kg
XLY837	250×500	¥6,300	50	4.5	5/4カ所	80kg

※壁側 鉄皿タッピン5×45(頭部ホワイト塗装)
 ※天板側 鉄皿タッピン5×16(頭部ホワイト塗装)

材料:ステンレス(SUS304) ヘアライン電解研磨仕上げ

品番	各辺長さ(A×B)	価格	幅(W)	厚(T)	皿穴数	安全荷重/1本
XLS731	125×250	¥8,600	38	5.0	3/3カ所	145kg
XLS732	150×300	¥9,860	38	5.0	3/3カ所	145kg
XLS733	200×400	¥12,870	38	5.0	5/3カ所	145kg
XLS734	250×500	¥17,100	38	5.0	5/4カ所	145kg
XLS735	200×400	¥16,200	50	5.0	5/3カ所	145kg
XLS736	250×500	¥22,050	50	5.0	5/4カ所	145kg

※壁側 ステン皿タッピン5×45
 ※天板側 ステン皿タッピン5×16
 安全耐荷重の値はブラケット本体のみの値です。
 取り付けの際は、下地の強度、芯材の有無など充分ご注意ください。

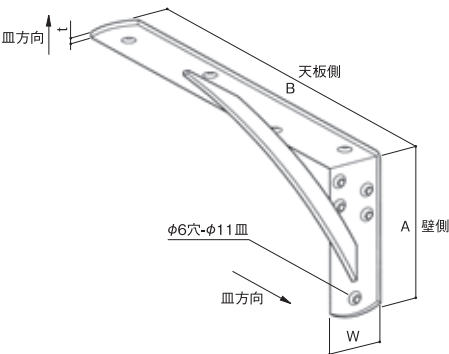

カウンター受け

カウンターブラケット L型(ステンレス)



材料:ステンレス ※ビスは含まれません。

品番	長さ(A×B)mm	価格	幅(W)	厚(T)	取付穴数(壁側×天板側)
XSUS150	150×150	¥2,210	30	5	3/3カ所
XSUS200	200×200	¥2,520			
XSUS300	300×300	¥5,130			

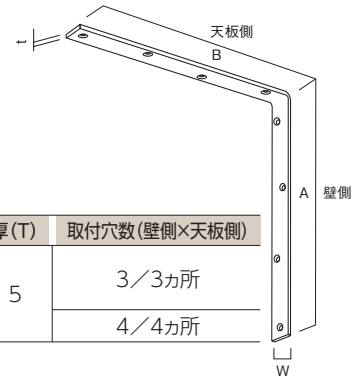

木製カウンター受け《穴無し》

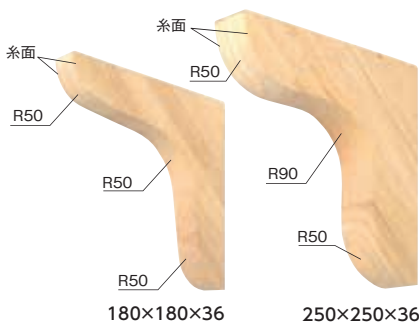

品番・寸法(L×W×T)mm	塗装	タモ(T)	ゴム(G)	ナラ(N)	ヘム(L)パイン(P)
X□B2536□ 250×250×36	無塗装	¥7,310	¥6,370	¥7,810	¥6,440
	クリア塗装	¥8,410	¥7,470	¥8,910	¥7,540
	着色塗装	¥8,710	¥7,770	¥9,210	¥7,840
X□B1836□ 180×180×36	無塗装	¥5,870	¥5,410	¥6,110	¥5,450
	クリア塗装	¥6,410	¥5,950	¥6,650	¥5,980
	着色塗装	¥6,550	¥6,100	¥6,800	¥6,130

※塗装(着色塗装)は、あらゆる色に対応します。☑は受注生産品です。

※品番最初の□には()内の材種記号が、最後の□には下記の塗装番号が入ります。

塗装番号 0:無塗装 1:クリア塗装 2:着色塗装 例)250×250×36タモクリア塗装 XTB25361

木製カウンター受け《穴有り》

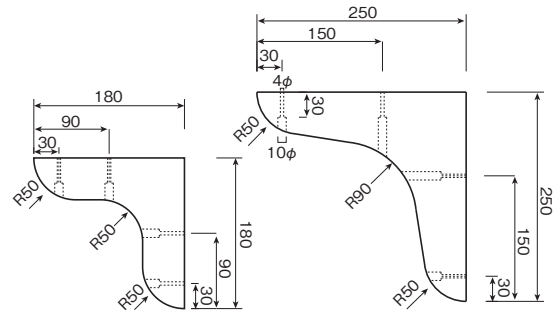
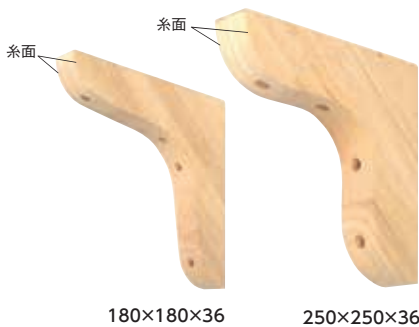

※ビスは含まれません。

品番・寸法(L×W×T)mm	塗装	タモ(T)	ゴム(G)	ナラ(N)	ヘム(L)パイン(P)
XA□B2536□ 250×250×36	無塗装	¥8,810	¥7,870	¥9,310	¥7,940
	クリア塗装	¥9,910	¥8,970	¥10,410	¥9,040
	着色塗装	¥10,210	¥9,270	¥10,710	¥9,340
XA□B1836□ 180×180×36	無塗装	¥7,370	¥6,910	¥7,610	¥6,950
	クリア塗装	¥7,910	¥7,450	¥8,150	¥7,480
	着色塗装	¥8,050	¥7,600	¥8,300	¥7,630

※塗装(着色塗装)は、あらゆる色に対応します。☑は受注生産品です。

※品番最初の□には()内の材種記号が、最後の□には下記の塗装番号が入ります。

塗装番号 0:無塗装 1:クリア塗装 2:着色塗装 例)250×250×36タモクリア塗装 XATB25361

オプション—ダボ栓(無塗装品)・ビスキャップ



ダボ栓

品番	寸法mm	タモ(T)	ゴム(G)	ナラ(N)	ヘム(L)パイン(P)
□M01010	1000×10φ	¥2,000	¥2,000	¥2,000	¥2,000

※塗装は、あらゆる色に対応します。

※品番の□には()内の材種記号が入ります。 例)タモ TM01010

ビスキャップ(10φ穴用)

品番	寸法	ホワイト(W)	アイボリー(A)	ナチュラル(N)	ライト プラク(L)	プラク(B)	茶(T)	ダーク プラク(D)	ブラック(BL)
□BS10	10φ	¥30	¥30	¥30	¥30	¥30	¥30	¥30	¥30

※品番の□には()内のカラーが入ります。 例)ホワイト WBS10

カウンター脚

カウンター脚 (木製) **受** 全て受注生産品です。*Lは金具込みの長さです。

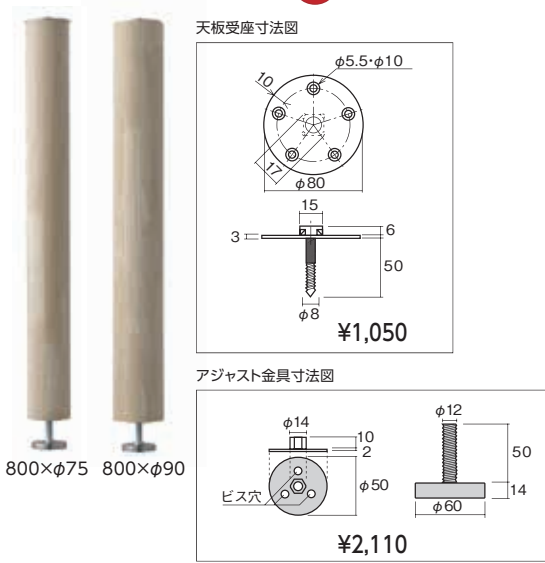

品番・寸法(L×W)mm	塗装	タモ(T)	ゴム(G)	ナラ(N)	ヘム(L)パイン(P)
□CP70075□ 700×φ75	無塗装	¥20,800	¥19,600	¥21,300	¥19,600
	クリア塗装	¥23,700	¥22,500	¥24,100	¥22,500
	着色塗装	¥24,500	¥23,200	¥24,900	¥23,200
□CP70090□ 700×φ90	無塗装	¥24,800	¥22,900	¥25,500	¥22,900
	クリア塗装	¥28,200	¥26,300	¥28,900	¥26,300
	着色塗装	¥29,200	¥27,300	¥29,900	¥27,300
□CP75075□ 750×φ75	無塗装	¥21,200	¥19,900	¥21,700	¥19,900
	クリア塗装	¥24,300	¥22,900	¥24,700	¥22,900
	着色塗装	¥25,100	¥23,800	¥25,600	¥23,800
□CP75090□ 750×φ90	無塗装	¥25,300	¥23,300	¥26,100	¥23,300
	クリア塗装	¥29,000	¥27,000	¥29,800	¥27,000
	着色塗装	¥30,100	¥28,000	¥30,800	¥28,000
□CP80075□ 800×φ75	無塗装	¥21,500	¥20,100	¥22,100	¥20,100
	クリア塗装	¥24,800	¥23,400	¥25,400	¥23,400
	着色塗装	¥25,700	¥24,300	¥26,300	¥24,300
□CP80090□ 800×φ90	無塗装	¥25,900	¥23,700	¥26,700	¥23,700
	クリア塗装	¥29,900	¥27,700	¥30,700	¥27,700
	着色塗装	¥30,900	¥28,800	¥31,700	¥28,800

※その他材種、寸法につきましては、お問い合わせください。

※品番最初の□には()内の材種記号が、最後の□には下記の塗装番号が入ります。
 塗装番号 0:無塗装 1:クリア塗装 2:着色塗装 ※塗装(着色塗装)は、あらゆる色に対応します。
 例)700×φ75タモクリア塗装 TCP700751

カウンター脚施工方法



- ①脚用の下穴(18φ×7)をあける
- ②天板受座を取り付ける
- ③脚を取り付ける

- 脚の長さは調整できません。
脚の長さ調整はできません。それぞれの長さに天板の厚みを加えたサイズがカウンターテーブルの高さとなります。接地面の微調整はアジャスターを回転させて合わせてください。
- 座金と天板(カウンターテーブルなど)の取付け
カウンターテーブルなど重量のあるものは、天板を逆さに置いた上で作業してください。この場合も天板に下穴をあけてください。
材種によってはビスが破損することもありますので、作業は確実に行ってください。下穴の基準はネジの山から山の寸法に対して80~85%を目安にしてください。
(例)4mmの径のとき4mm×80%=3.2mm、4mm×85%=3.4mm このあたりのドリル刃を選んでください。

回転式アジャスターの調整

回転式アジャスターは約10mmの微調整が可能です。必要に応じてアジャスター部で微調整を行ってください。



カウンター脚

カウンター脚 (ジョイポール)

パイプ

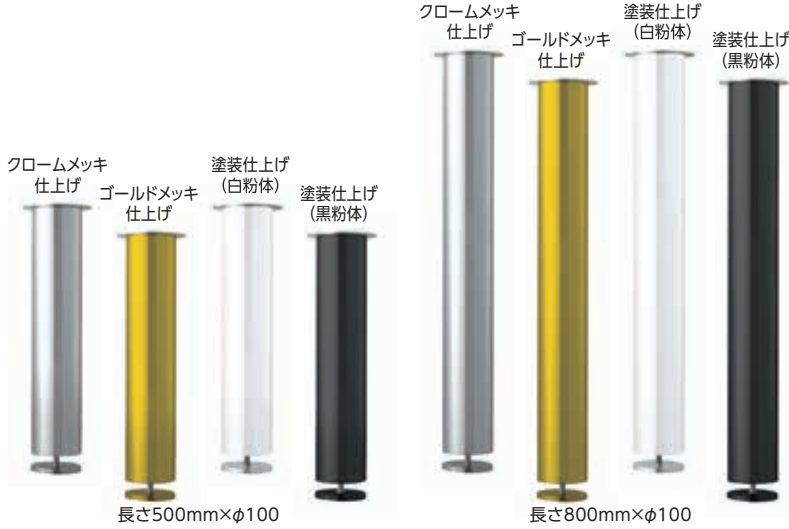

基本パーツ

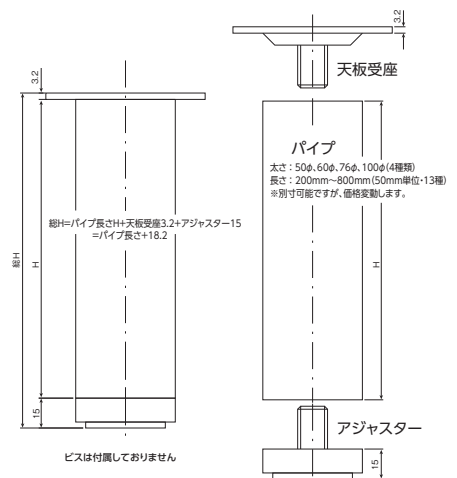

品番	長さ	クロームメッキ仕上げ(C)				ゴールドメッキ仕上げ(G)				塗装仕上げ(基本色)白粉体(W)・黒粉体(B)			
		φ50	φ60	φ76	φ100	φ50	φ60	φ76	φ100	φ50	φ60	φ76	φ100
□JP-200□□	200mm	¥2,450	¥2,960	¥3,390	¥4,570	¥2,960	¥3,530	¥4,100	¥5,650	¥2,250	¥2,660	¥3,210	¥4,340
□JP-250□□	250mm	¥2,670	¥3,260	¥3,690	¥5,140	¥3,260	¥3,950	¥4,550	¥6,460	¥2,340	¥2,820	¥3,330	¥4,760
□JP-300□□	300mm	¥2,900	¥3,560	¥4,180	¥5,750	¥3,620	¥4,390	¥5,210	¥7,300	¥2,490	¥2,990	¥3,650	¥5,150
□JP-350□□	350mm	¥3,110	¥3,860	¥4,550	¥6,320	¥3,900	¥4,840	¥5,750	¥8,110	¥2,630	¥3,150	¥3,860	¥5,530
□JP-400□□	400mm	¥3,330	¥4,180	¥4,850	¥6,950	¥4,250	¥5,210	¥6,280	¥8,970	¥2,820	¥3,360	¥4,120	¥6,010
□JP-450□□	450mm	¥3,570	¥4,480	¥5,320	¥7,520	¥4,570	¥5,710	¥6,830	¥9,790	¥3,000	¥3,570	¥4,390	¥6,400
□JP-500□□	500mm	¥3,810	¥4,840	¥5,710	¥8,110	¥4,880	¥6,190	¥7,390	¥10,590	¥3,230	¥3,830	¥4,640	¥6,520
□JP-550□□	550mm	¥4,040	¥5,140	¥6,100	¥8,740	¥5,240	¥6,620	¥7,930	¥11,460	¥3,410	¥4,040	¥4,910	¥7,280
□JP-600□□	600mm	¥4,280	¥5,450	¥6,490	¥9,330	¥5,560	¥7,090	¥8,490	¥12,290	¥3,590	¥4,270	¥5,180	¥7,700
□JP-650□□	650mm	¥4,490	¥5,770	¥6,850	¥9,900	¥5,900	¥7,510	¥9,030	¥13,080	¥3,780	¥4,510	¥5,440	¥8,130
□JP-700□□	700mm	¥4,700	¥6,070	¥7,240	¥10,480	¥6,200	¥7,960	¥9,570	¥13,910	¥3,980	¥4,690	¥5,690	¥8,530
□JP-750□□	750mm	¥4,940	¥6,370	¥7,660	¥11,280	¥6,490	¥8,380	¥10,120	¥14,760	¥4,160	¥4,910	¥6,010	¥9,010
□JP-800□□	800mm	¥5,170	¥6,680	¥8,020	¥11,710	¥6,860	¥8,830	¥10,660	¥15,570	¥4,360	¥5,120	¥6,230	¥9,420

※品番最初の□には()内の材種記号が、最後の□□には直径が入ります。例) 200mmφ50クロームメッキ仕上げ CJ-P-20050 (受)は受注生産品です。

天板受座

角型

品番	寸法(mm)	価格
JP-9100	100mm角(50・60mm用)	¥960
JP-9120	120mm角(76mm用)	¥1,100
JP-9140	140mm角(100mm用)	¥1,290

丸型

品番	寸法(mm)	価格
JP-10100	100mm丸(50・60mm用)	¥960
JP-10120	120mm丸(76mm用)	¥1,100
JP-10140	140mm丸(100mm用)	¥1,290

三角型

品番	寸法(mm)	価格
JP-11110	110mm三角(50・60mm用)	¥980
JP-11135	135mm三角(60・76mm用)	¥1,070

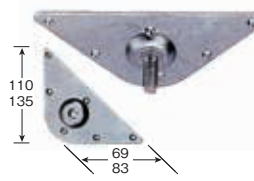

- ビスは含まれません
- ユニクローム仕上げ
- スチール製
- 厚 3.2mm
- 専用ボルト付(4分ネジ)

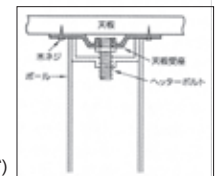

アジャスター

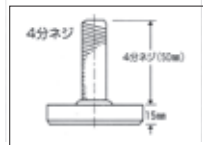

底面材質・樹脂(LPE)
低密度ポリエチレン(サンテックL1885)

品番	寸法(mm)	クロームメッキ(C)	ゴールド電着メッキ(G)	ブラック電着メッキ(B)
□JP-1550	φ50・W½・山12	¥750	¥800	¥800
□JP-1560	φ60・W½・山12	¥800	¥890	¥890
□JP-1576	φ76・W½・山12	¥1,050	¥1,170	¥1,170
□JP-15100	φ100・W½・山12	¥1,650	¥1,680	¥1,680

※品番最初の□には()内の材種記号が入ります。
例)クロームメッキφ50 CJ-P-1550



カウンター

カウンター脚KAKU

彫刻のような角が視覚の空間さえもスマートにしてしまう大人のデザイン。



木製脚部は長さ1000mmです。
必要に応じてカットできます。



直接床固定



KAKUアジャスター
で固定

足下を直接床固定する場合とアジャスターで固定する場合と選ぶことができます。

KAKU っっていいね!

角脚を直接床固定する場合の施工方法

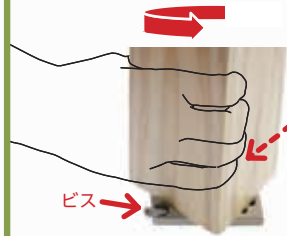

ビス

角脚を回転させて
ビスを床に打ち込む。

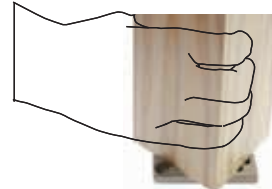

角脚を回転させる。



角脚を床にしっかり
固定できます。

カラーを選ぶ



KAKU-A
カラー / シルバー



KAKU-B
カラー / シルバー



KAKU-A
カラー / ブラック



KAKU-B
カラー / ブラック

60
60

Ex. 施工例
サイズカット品
階段
階段廻り部材
ロフトハンゴ
カウンター
框・枠・造作材
押入・羽目板
お取り扱いについて

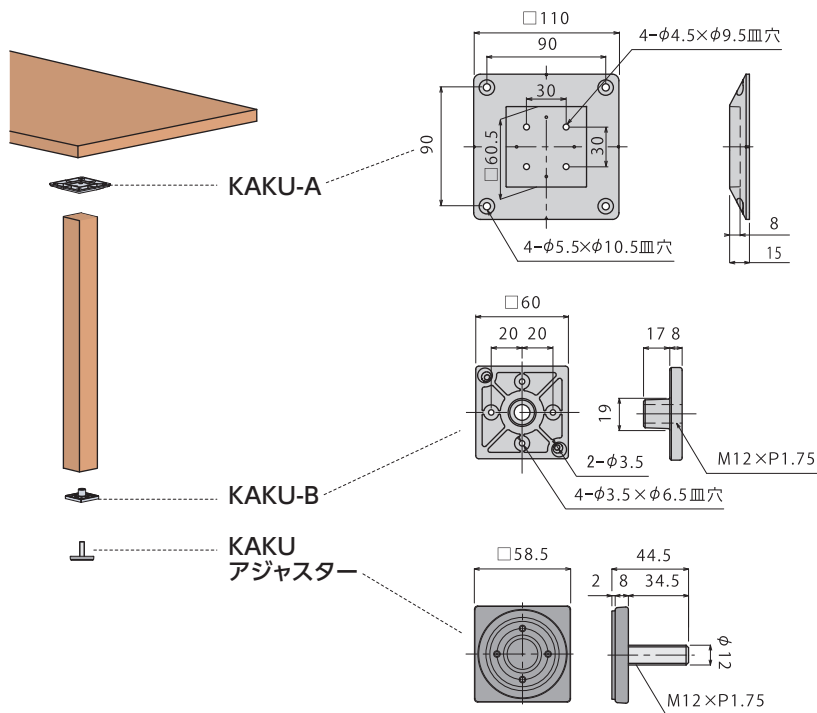

カウンター脚KAKU

品番	寸法(L×W×T)mm	塗装	タモ(T)	ゴム(G)	ナラ(N)	ヘム(L)/パイン(P)
□KP106060□	1000×60×60	無塗装	¥7,900	¥6,900	¥8,300	¥6,900
		クリア塗装	¥9,600	¥8,600	¥9,900	¥8,600
		着色塗装	¥10,000	¥9,000	¥10,400	¥9,000

※価格には金具は含まれません。 ※塗装(着色塗装)は、あらゆる色に対応します。

※品番最初の□には()内の材種記号が、最後の□には下記の塗装番号が入ります。

塗装番号 0:無塗装 1:クリア塗装 2:着色塗装 例)タモクリア塗装 TKP1060601

天板受座/アジャスター

品番	品名	シルバー(SS)	ブラック(BL)
K60TP1□□	KAKU-A	¥1,880	¥1,880
K60LW1□□	KAKU-B	¥1,240	¥1,240
K60ATBM12	KAKUアジャスター	—	¥600

※品番最後の□□には()内のカラー記号が入ります。

例)KAKU-Aシルバー K60TP1SS

