

Laminated Wood Products Catalogue **3**  
Vol.



集成材総合カタログ  
[www.syusei-tsc.com](http://www.syusei-tsc.com)

集成材の特急便



株式会社  
ティ・エス・シー

# 会社概要



TSCコア工場正面



TSC本社工場



TSC倉庫



▲NCルーター(階段プレカスト)



▲塗装ブース(塗装品製造)



▲ランニングソー



▲フィンガージョインター



## 沿革

- 平成 3 年 8 月 ・千葉県木更津市潮浜2-6-4にて  
集成材の製造・販売会社を設立
- 平成 5 年 4 月 ・造作用集成材工場 JAS認定取得
- 平成 5 年 5 月 ・資本金4000万円に増資
- 平成 7 年 6 月 ・「集成材の特急便」開始
- 平成13年 4 月 ・販売管理システム導入
- 平成14年 6 月 ・NCルーター導入
- 平成15年 1 月 ・資本金6000万円に増資
- 平成15年 1 月 ・コア工場を開設
- 平成15年 1 月 ・塗装ライン導入
- 平成15年 7 月 ・低ホルムアルデヒド造作用集成材  
(JAS F☆☆☆☆)工場認定
- 平成15年 4 月 ・物流倉庫新設
- 平成15年 7 月 ・国土交通大臣認定F☆☆☆☆取得 認定番号MFN-0604
- 平成18年 7 月 ・NCルーター増設
- 平成20年12月 ・JAS改正法に基づき認定番号JPIC-LT189を取得
- 平成21年 1 月 ・ラセン階段「輪舞曲～ロンド～」発売開始
- 平成21年 7 月 ・日集協よりグリーン購入法における合法性等の  
証明に係る事業者認定取得
- 平成23年 5 月 ・NCルーター増設
- 平成24年 9 月 ・4面回転プレス導入
- 平成25年 4 月 ・ランニングソー導入
- 平成25年 4 月 ・低温乾燥機「オールドライ」導入
- 平成25年12月 ・フジケン事業部開設
- 平成26年 6 月 ・FSC・SGEC・CoC認証取得
- 平成27年 2 月 ・フィンガージョインター新設
- 平成30年 1 月 ・山梨工場を南アルプス市に移転

全国どこへでも  
クイックデリバリー!!



**株式会社 ティ・エス・シー** <http://www.syusei-tsc.com>

---

**設 立** 平成3年8月 **資 本 金** 6,000万円

---

**事業内容** 集成材の製造、加工、販売／モールディングの製造、加工、販売

---

**主な商品** 集成材／集成材カウンター／集成材階段／フジマルチ

---

**所 在 地** 集成材事業部 E-mail info@syusei-tsc.com

---

■**コア工場** 〒292-0838 TEL 0438-37-0206(代)  
千葉県木更津市潮浜2-1-53 FAX 0438-37-2349

---

■**本社工場** 〒292-0838  
千葉県木更津市潮浜2-6-4

---

フジケン事業部 <https://www.fujimulti.jp>  
E-mail fujiken@syusei-tsc.com

---

■**静岡営業所** 〒424-0065 TEL 054-347-4167  
静岡県静岡市清水区長崎1117-2 FAX 054-347-3857

---

■**東京営業所** 〒206-0822 TEL 042-350-3939  
東京都稲城市坂浜2271 FAX 042-401-3933

---

■**山梨工場** 〒400-0211 TEL 055-236-8601  
山梨県南アルプス市上今諏訪850-1 FAX 055-236-8602

## ACCESS MAP



SF-006-A 19.09.1M

## 国産集成材

### 国産集成材



P-12

## サイズカット品 受注生産品

### サイズカット品・受注生産品

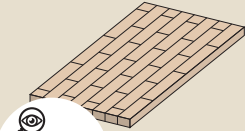

P-46

## 階

### 階段セット



P-48

### らせん階段—輪舞曲(ロンド)

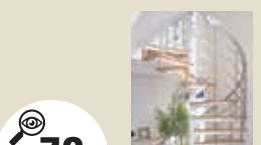

P-78

### SBOXES



P-80

## 階段廻り部材

### 親柱・子柱



P-84

### デザイン親柱・子柱



P-86

### 手摺役物



P-87

### 丸棒手摺



P-90

### ブラケット



P-92

## ロフトハシゴ

### ロフトハシゴ



P-99

## カウンター

### オーダーカウンター

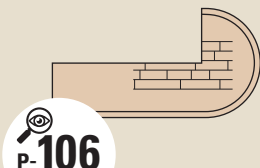

P-106

### カウンターセット



P-108

### カウンター受け



P-110

### カウンター脚



P-112

### カウンター脚KAKU



P-114

## はじめにお読みください

### 【価格】について

- このカタログの表示価格は希望小売価格です。この価格には消費税、組立・工事費は含まれておりません。
- 原材料価格の変動により予告なく価格を改定する場合がございますのでご了承ください。ご注文、見積もりの際はご照会ください。
- 小口発送の場合は、別途運賃をご負担願います。

### 【商品】について

- 掲載品は2019年9月現在のものです。予告なく仕様変更や生産を中止させていただく場合もございますのでご了承ください。
- ご注文後のキャンセル及び変更はできない場合がございますのでご了承ください。

### 【色】について

- このカタログに掲載の商品は、印刷の都合で実物の色と多少異なります。あらかじめご了承ください。
- 天然無垢材使用しておりますので、木柄や色調は1枚ずつ異なります。

### 【写真】について

- 都合上、弊社以外の製品が掲載されている場合がございます。あらかじめご了承ください。



**框・枠・造作材**

**玄関框**



**P-116**

**Rアーチ枠**



**P-117**

**造作材**



**P-118**

**押入・羽目板**

**押入収納部材**



**P-120**

**針葉樹  
羽目板**



**P-122**

会社概要	1
4つの特徴	4
各種証明書	6
取り扱い樹種一覧	8
TSCオリジナルカラー	10
国産集成材・乾燥機	12
天然木の特徴	14
アクア・ウッディ・コート(セラミック塗料)	16
施工例	18
サイズカット品・受注生産品	46
階段	
—セット価格表	48
—踏板ノンスリップ加工図	70
—側板プレカットの種類	71
—階段オプション加工・オプション部材	72
—化粧ヒナ段・段板取付方法	73
—階段ケコミ倒し加工	74
—階段部材一覧表	76
—らせん階段—輪舞曲( Rond )	78
—SBOXES	80
階段廻り部材	
—親柱・子柱	84
—デザイン親柱・子柱	86
—手摺役物	87
—手摺A・B/手摺A・Bフィルター付	88
—丸棒手摺部材	90
—ブラケット	92
—デザイン手摺・フラット手摺	97
—ブラケットベース	98
ロフトハシゴ	99
カウンター	
—オーダーカウンター	106
—カウンタータイプ別価格表	108
—カウンター受け	110
—カウンター脚	112
—カウンター脚KAKU	114
框・枠・造作材	
—玄関框・ステージ枠	116
—Rアーチ枠	117
—造作材	118
押入・フローア	
—押入収納部材	120
—羽目板	122
お取り扱いについて	126
見積・発注シート	137

**【運送】について**

- 万一運送中の傷、商品の不都合、問題等が発生した場合には、お手数ではございますが弊社各営業担当者もしくは運送会社までご連絡ください。
- 重量のある商品、長さ4,000mm以上の商品は配送日の遅れやターミナル止めになる場合があります。
- 今後は物流業界の環境変化により、配送商品の荷扱い及び現場搬入費が変更になる場合がございます。あらかじめご了承ください(一部地域では配送不可)。

**【塗装】について**

- 標準塗装はウレタン仕上げ・3分つや・セミクローズ塗装(導管残し塗装)・裏面捨て塗りになります。
- 別途つや有り・つや消し塗装、表裏同仕上げ、塗りつぶしなどをご指示の程よろしくご願ひ致します。
- 塗装への養生をしていただく場合、養生テープ等を直接商品に貼らないでください。粘着性の弱い養生テープの場合でも時間経過と共に化学反応を起こし、塗膜剥離が発生する場合がありますので、別売のマスキングテープを貼り、その上に養生テープを貼ってください。

# TSCの4つの特長

30 Wood Materials

Various Painting

# 1

## 選べる材種

各県の県産材を含め、30種類以上の樹種から選択できます。各種証明書の発行も行います。

# 2

## 多彩な塗装色

他社製品との組み合わせも統一感のある仕上がり。ご希望のオーダー色に極限まで色合わせします。

0 u r

4



Free Size Order

High-Quarity Skill

# 3

## 自由なサイズ

ご希望のサイズ指定が可能です。ストレス無く、より自由なデザインをお手伝いします。

# 4

## 特殊&上質な加工

卓越した加工技術で完成度の高い製品をご提供します。

M e r

i t s

# 各種認定証

## Certification of Our Products



責任ある森林管理  
のマーク



### FSC® 認定証

適切に管理された森林からの原材料を使用した製品製造の証としてFSC認証を取得しました。



SGSJ-P-W003



### SGEC 認定書

持続可能な森林経営を通じて、森林環境の保全と循環型社会の形成に貢献します。



常に品質向上を目指し、  
安心してご使用いただける商品をお届けします。



**JAS認定証 (JPIC-LT189)**

集成材の製造・加工工場として、関東では数少ないJAS認定工場です。

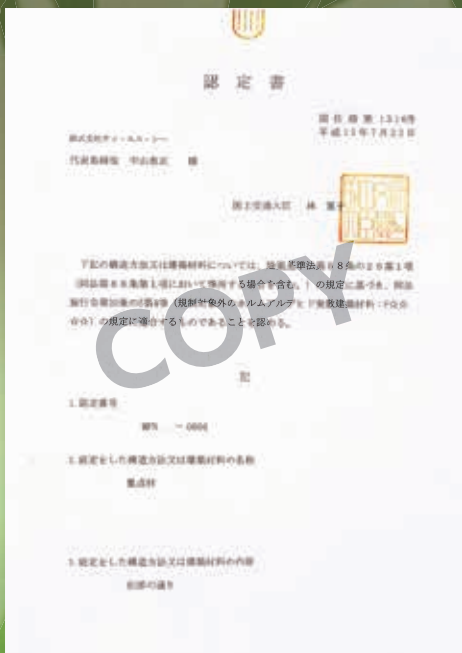

**国土交通大臣認定証**



**合法木材供給事業者認定書**

グリーン購入法に基づいて木材・木材製品について合法性や持続可能性の証明をします。

# 取り扱い樹種一覧

# Tree species List

受は受注生産品です。



## タモ

モクセイ科の広葉樹。木目が明瞭で、和、洋問わず使い勝手の良い高級材です。



## ゴム

トウダイグサ科の広葉樹。天然ゴムの原料となる樹液採取後、集成材となります。



## ラジアータパイン

マツ科の針葉樹。節なしなので伸びやかな木目が美しく、節ありの製品に比べて加工も容易です。年輪層が広いのが特徴。



## ナラ

ブナ科の落葉広葉樹。硬く重量があり、重厚感のある高級材で、幅広い用途で人気を衰えさせません。独特の虎班を持ちます。



## 赤タモ

ニレ科の落葉広葉樹。別名「ニレ」。木目はまっすぐで、目は粗く加工性はあまり良くない。

受



## ヘムロック

マツ科の常緑針葉樹。別名「米母」。木目ははっきりして、目はやや粗い材。建具などによく使われます。



## 米松

マツ科の常緑針葉樹。強靱だが加工性はよく、狂いも少ない。構造材、家具、建具などに活用されます。

受



## カバ桜

カバノキ科の落葉広葉樹。肌目が緻密で上品な風合があります。加工性は比較的好く、表面の仕上げも良好。床材などに使用されます。

受



## ブナ

ブナ科の落葉広葉樹。米粒大の斑が現れるのが特徴です。家具や楽器、船舶、曲木、造作材などに活用されます。

受



## ハードメープル

カエデ科の落葉広葉樹。硬いため加工性はあまり良くない。家具、楽器、床材、造作材などに活用されます。

受



※天然木のため、素材の色に多少の濃淡が出ることがあります。

※樹種によっては、白太が混ざる材があります。また、淡色系の塗装色が出にくいものがあります。



### 桧上小無地



ヒノキ科の常緑高木。日本古来からの代表的建築用材で耐久性に優れ、加工しやすい特徴の材。



### ウォールナット(白太が入ります)



クルミ科の落葉広葉樹。薄褐色から濃褐色の落ち着いた色合いで、木目が美しいので生地仕上げに向きます。



### 杉上小無地



スギ科の常緑針葉樹。赤身、白太の混ざり合った源平。日本の代表的な針葉樹です。



### 杉節あり



スギ科の常緑針葉樹。赤身の部分と白太の部分の差が大きく、生き節ありの杉材です。



### 唐松節あり



マツ科の落葉針葉樹。乾燥後に割れや狂いが生じやすく合板に加工される材。



### スプルース



マツ科の常緑針葉樹。軽くて軟らかく、弾力性に長ける。肌目は緻密で加工性に優れ仕上げは良好です。



### 赤松



マツ科の常緑針葉樹。木質は密で、加工は容易。水湿に強く耐久性に富みます。

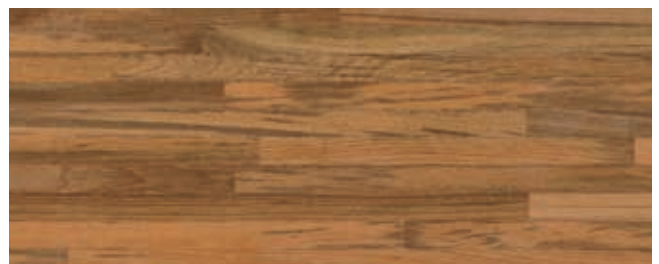

### チーク



クマツヅラ科の落葉広葉樹。材面はワックス状の物質で覆われ耐久性に優れ、家具や彫刻、床材などに用いられます。



### ケヤキ



ニレ科の落葉広葉樹。耐湿、耐久性に優れ、家具、建具、造作材として広く活用されます。



### メルクシパイン



マツ科の針葉樹。適度な硬さを持ち、加工性も良好。針葉樹ですが、広葉樹を思わせる年輪です。

# TSCゴム集成材オリジナルカラー

TSC Original Colors for  
Rubber Wood Laminated Timber Board



TB00



TL00

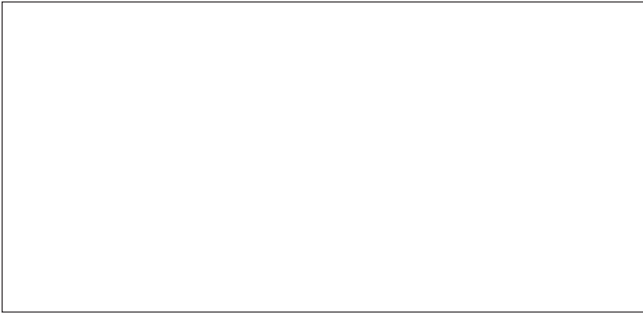

TW00



TL01

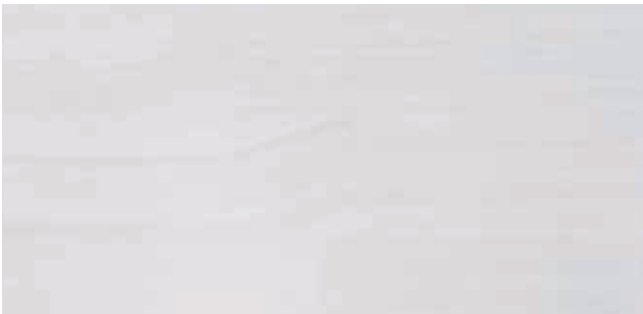

TW01



TL02



TW02

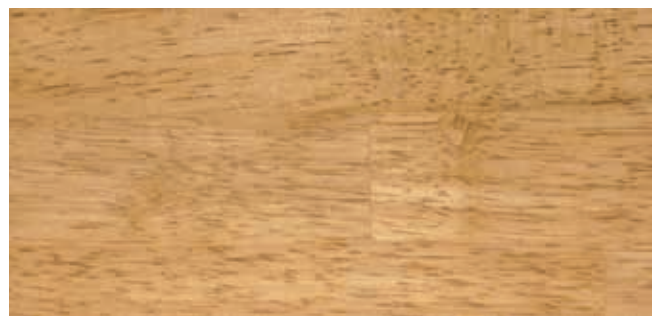

TL03



TCL



TL04



※印刷の都合で実物の色とは異なります。

※木目や色調は1枚ずつ異なります。 ※ゴム集成材以外の場合は色味が異なります。



TM00



TR00



TM01



TR01



TM02



TD00



TM03

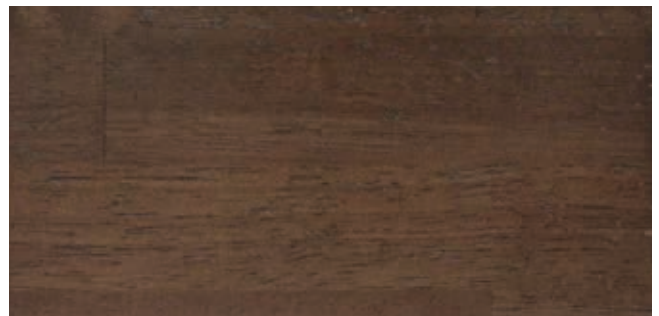

TD01



TM04

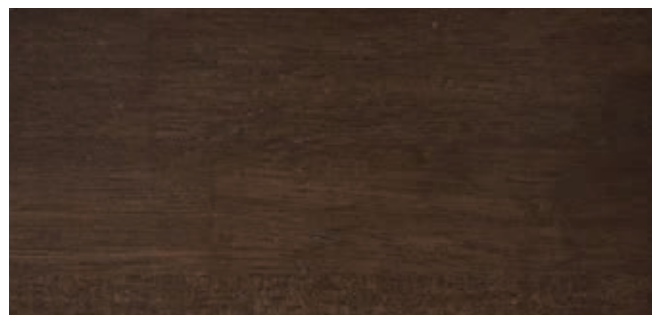

TD02

# 国産集成材 (造作用) Domestic Laminated Wood

『地産地消』がうたわれている中で木材もそれぞれの地域における地元産の材料の消費がもとめられています。  
 (株)ティ・エス・シーでは各県の県産材を利用したカウンター・階段・枠材など  
 室内装飾用としての地元産の活用を幅広く求めています。



杉集成材 (上小無地)



杉集成材 (節あり)



桧集成材 (上小無地)

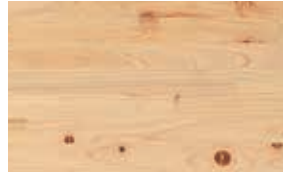

桧集成材 (節あり)



カラマツ集成材

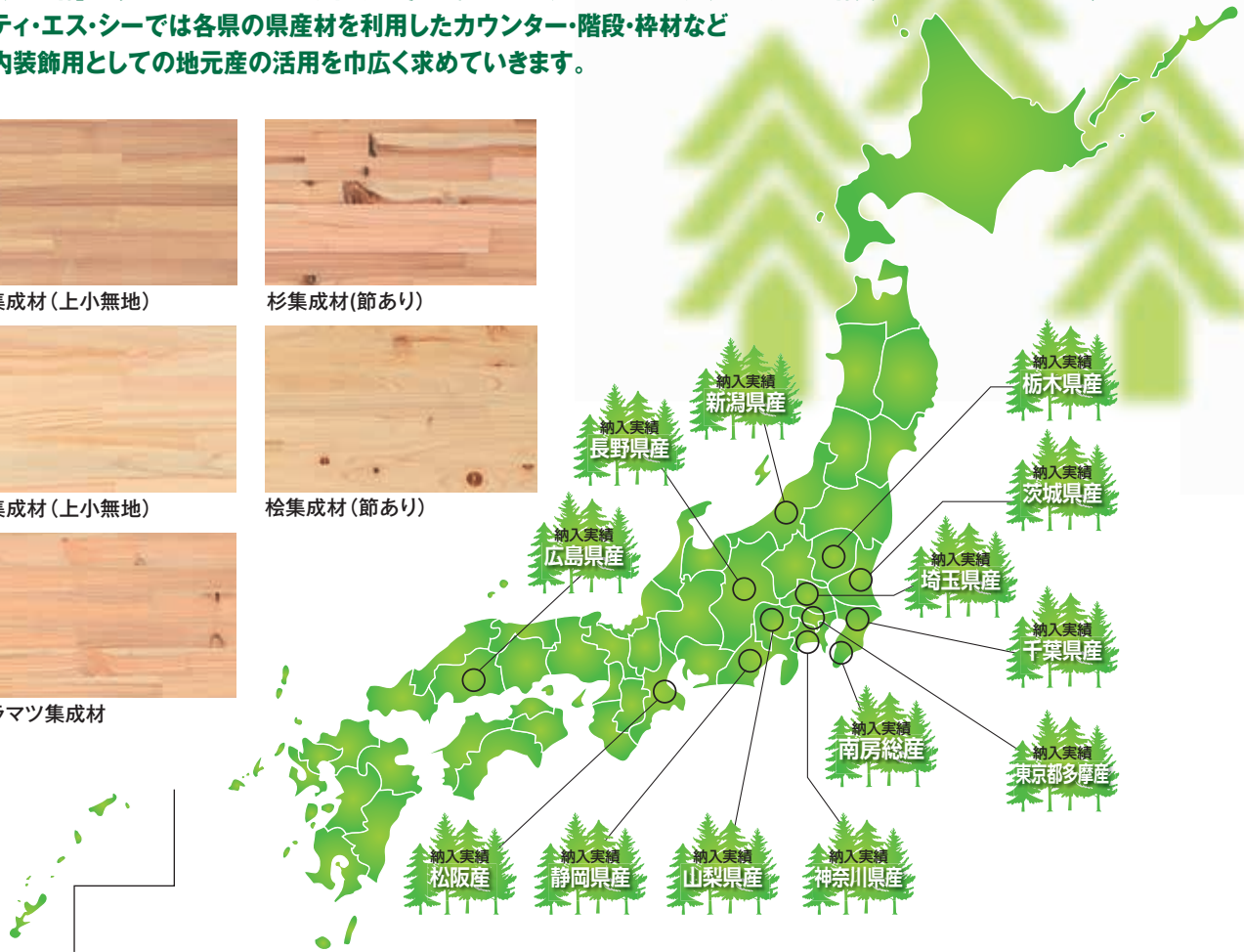

## 日本で育った木は日本で使うのが一番!

消費者の関心が、産地が明瞭で信頼できることに向けられています。  
 また、国産材を使うことは、国内の森林整備・保全につながり、  
 CO<sub>2</sub>削減にも大きな威力を発揮します。

長野県産		県土の8割を森林が占める全国有数の森林県。主要河川の上流部でもあるため県土保全のため地元材利用に力を入れています。	<ul style="list-style-type: none"> <li>・桧 (上小無地・節あり)</li> <li>・カラマツ</li> </ul>
東京都 (多摩産)		東京にも豊かな自然があります。森林率の約8割を占める多摩地区で育まれた木材です。	<ul style="list-style-type: none"> <li>・桧 (上小無地・節あり)</li> <li>・杉 (上小無地・節あり)</li> </ul>
千葉県産		温暖な気候のもと優良な性質を多く持ち特に杉はサンブ杉という名称で親しまれてきました。	<ul style="list-style-type: none"> <li>・桧 (上小無地・節あり)</li> <li>・杉 (上小無地・節あり)</li> </ul>
神奈川県産		東京の隣接県でありながら県土の4割が森林です。近年の荒廃した林野を再生させるべく積極的に森林再生に取り組んでいます。	<ul style="list-style-type: none"> <li>・桧 (上小無地・節あり)</li> <li>・杉 (上小無地・節あり)</li> </ul>
茨城県産		八溝山系で育った八溝材が有名です。	<ul style="list-style-type: none"> <li>・桧 (上小無地・節あり)</li> <li>・杉 (上小無地・節あり)</li> </ul>
埼玉県産		公共事業にも積極的に使用する動きが盛んに行われています。	<ul style="list-style-type: none"> <li>・桧 (上小無地・節あり)</li> <li>・杉 (上小無地・節あり)</li> </ul>



ちばの木取扱事業者認定証



さいたま県産木材認証事業者認定書

※階段プレカットは上小無地商品に限らせていただきます。



# ALLDRY

## 次世代型遠赤低温乾燥機 オールドライ

遠赤外線による低温均質乾燥で、  
木本来の優秀性を活かした乾燥を  
スピーディーに実現。



「遠赤低温乾燥機 オールドライ」は、従来の乾燥機にはなかった、「高品質・低コスト・操作性」を実現する、バランス感に優れた次世代型の木材乾燥機です。  
(株)ティ・エス・シーではいち早くこの乾燥機を導入し、「木」本来の強度を保つための天然乾燥を超えた仕上がりを実現しました。

### 従来の乾燥方法・技術とココがちがう!

#### 主な木材乾燥の課題

- 過大な設備投資額、及び維持費
- 管理者の育成
- 同一樹種・サイズによる乾燥
- 乾燥機メーカーはユーザーではない点

#### 天然乾燥

- 長期保管する敷地が必要
- 目標含水率まで時間がかかる
- 乾燥ムラによる、反りやネジレの心配がある



### 天然乾燥の欠点を克服

#### 遠赤低温乾燥機「オールドライ」なら、

設置場所に合わせた設計が可能。美しい色合いやしなやかさを維持し、しかも短期間で乾燥が完了するので経済的!遠赤外線で均一に乾燥するため、使用環境にあった自然な乾燥を実現。



#### 遠赤低温乾燥機「オールドライ」の構造



→ は空気の対流イメージです。



### 木材にやさしい

### 「木」本来の優秀性を活かします

- |                          |                           |                        |
|--------------------------|---------------------------|------------------------|
| きれいな木目<br>乾くほどに木目が美しくなる! | しなやかな加工性<br>後加工のしやすいしなやかさ | ヤニ止め効果<br>松の木などにも最適    |
| 強度の維持<br>木材本来の強度を維持      | 反らない<br>均質乾燥で反りを徹底軽減      | 心地よい音<br>打てば響く、木質素材の魅力 |



# Feature of natural wood

## 天然木の特徴

天然木の色や柄などは一つ一つ表情が違い、  
化学製品の内装材とは違った自然素材特有の豊かな特徴があります。  
(株)ティ・エス・シーでは、  
こうした天然木の特徴をそのまま生かした製品も多数取り扱っています。

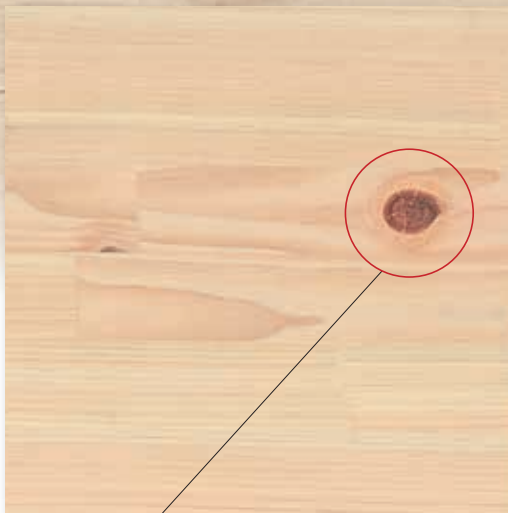

いき ぶし  
生 節

枝が生きたまま幹に包まれてできた節で、枝の部分と幹の部分がつながっています。そのため、生節を柱や板に加工しても抜け落ちることはありません。



しに ぶし  
死 節

枝が何かの理由で枯れてしまい、そのまま幹の中に包まれ、そして枯れていった枝の痕跡が死節として残っています。そのため、死節は「節穴」と呼ばれる穴になる可能性が高くなります。

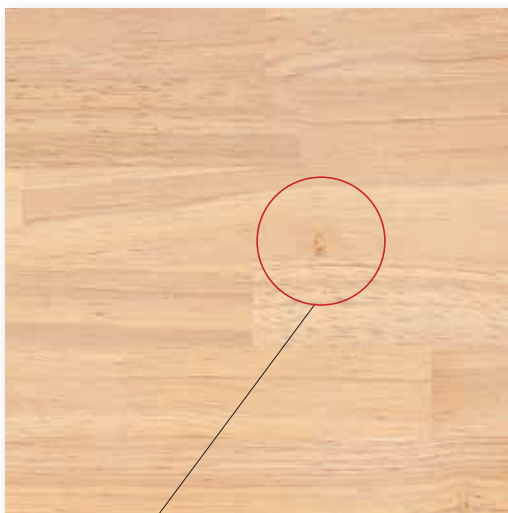

は ぶし  
葉 節

節の成長とともに伸長成長し、その先端を伸ばしていく休眠芽が、局部的に発達してできた生節。

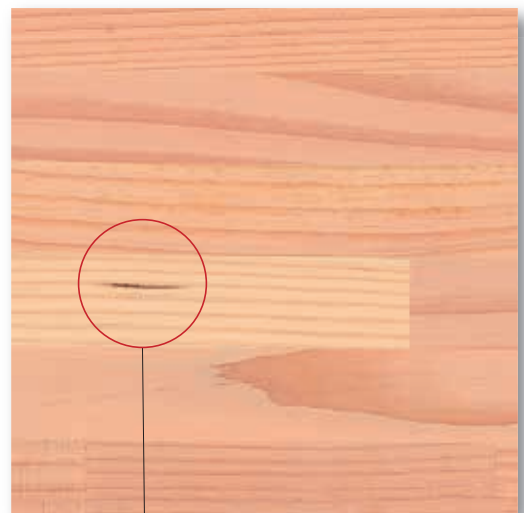

ヤニスジ  
(ヤニツボ)

木の樹脂が中に染み込むことで、線上になって現れたもの。



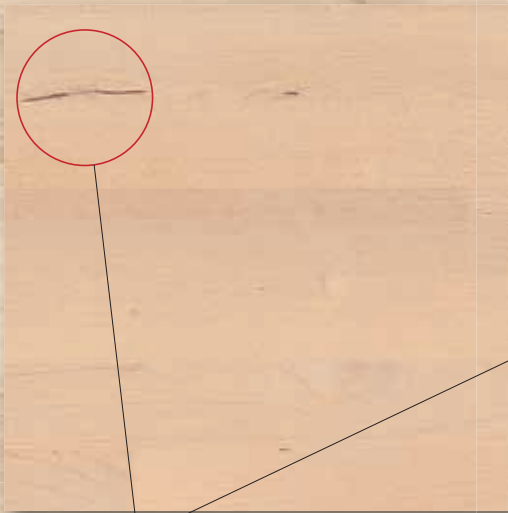

**い  
入り皮**

樹木が成長の過程で外皮に傷などを受けると、傷付いた部分の形成層の細胞活動が停止し、その部分を樹皮が皮が巻き込むように周囲の組織が成長します。その結果、樹木内部に樹皮が巻き込まれてしまったものが入り皮です。製品にした時に木目に出てくる場合があります。

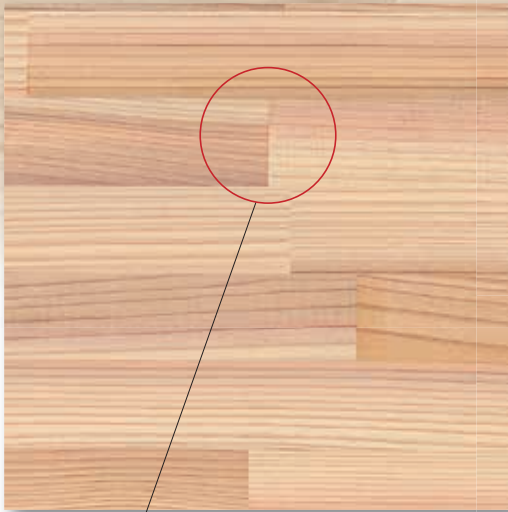

**げん べい  
源 平**

心材(赤身)と辺材(白太)の混ざりや材色のばらつきをいいます。

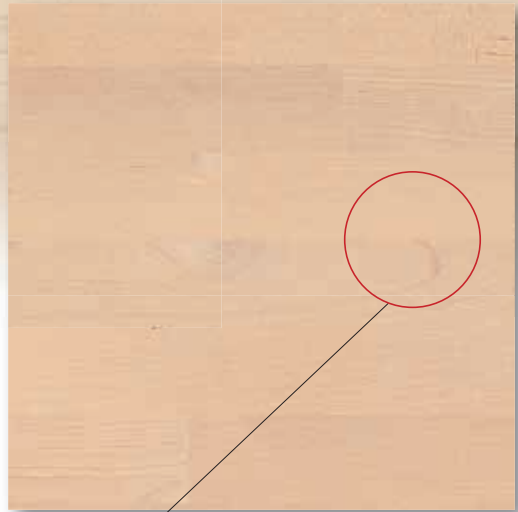

**もく ちが  
空 違い**

天然木の場合、個々に空の違いがあります。

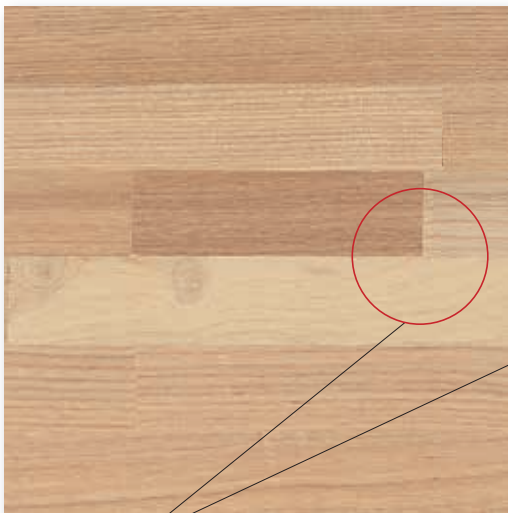

**色 違い  
(ピースの色差)**

天然木の場合、個々に色が違い、集成材ではピースごとに色の差が出ます。



# 木材をセラミック塗装膜でコーティング

ア ク ア ・ ウ ッ デ ィ ・ コ ー ト

セラミック  
塗 料

# AQUA WOODY COAT

クリア色 5分つや有

木材では従来難しいとされていた課題を克服  
「アクア・ウッディ・コート」により新しい可能性が広がりました



ST基準  
(玩具安全基準)  
クリア

JAS規格  
集成F☆☆☆☆  
クリア

## 抜群の撥水 耐水性

セラミック塗装膜が  
水分をシャットアウト!!

木材業界では懸念されていた水周りへの木材の使用、集成材の反り、波打ちに対し、優れた性能を発揮します。結露の多い出窓カウンター、窓枠などにも安心してご利用いただけます。



従来品に無い水弾き

## 長期的な 耐久性

セラミック塗装膜は、  
乾燥後、耐久性にも  
優れた効果を発揮!!

耐久性に優れ、内部結露などが原因で発生するカビ、腐り等、木そのものの劣化を防ぎます。また、防汚性にも優れ、油性マジックなどのしつこい汚れが付いても、乾いたティッシュなどで落とす事が出来ます。子供部屋のフローリングやデスク天板に最適な商品です。



油性マジックが消せる

※塗装面の経年変化によるものはご了承下さい。



## アクア・ウッディ・コートの仕組み

「アクア・ウッディ・コート」でコーティング加工される塗装膜はナノレベルのセラミック粒子。水の粒子より小さなセラミック粒子が、木材表面の凹凸の繊維や隙間に入り込み、水分や汚れ等が入り込めないセラミック塗装膜を形成。耐水性・耐久性・防汚性に優れた「アクア・ウッディ・コート」を完成させます。

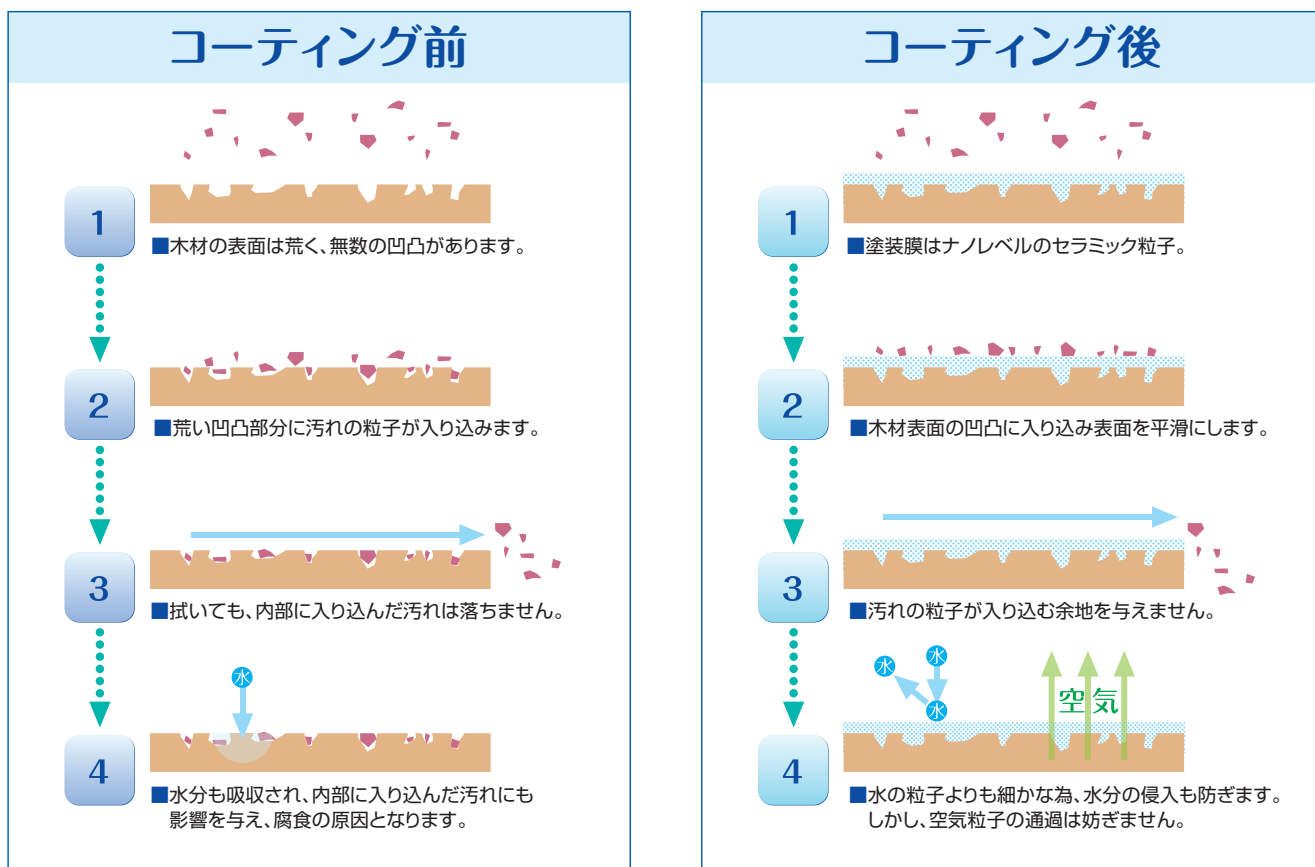

アクア・ウッディ・コートはナノ粒子の塗装膜。  
「抜群の撥水耐久性」と「長期的な耐久性」で木材の可能性を広げます。

### ナノ粒子の大きさ比較

## Nano Scale

1ナノメートルは10億分の1メートル

◎一般のウレタン塗料粒子=6ナノメートル

※一般のウレタン塗料粒子はアクア・ウッディ・コート粒子の約6倍。  
水の粒子より大きいので水の侵入は防げません。

◎水の粒子=3.3~4.5ナノメートル

※水の粒子はエココート粒子の3~4倍の大きさ。  
アクア・ウッディ・コートされた木材は水を通しません。

◎アクア・ウッディ・コート粒子=1ナノメートル

◎酸素粒子=0.6ナノメートル

※酸素粒子よりもアクア・ウッディ・コート粒子の方が大きいので、  
酸素はアクア・ウッディ・コートされた面を通り抜ける事ができます。

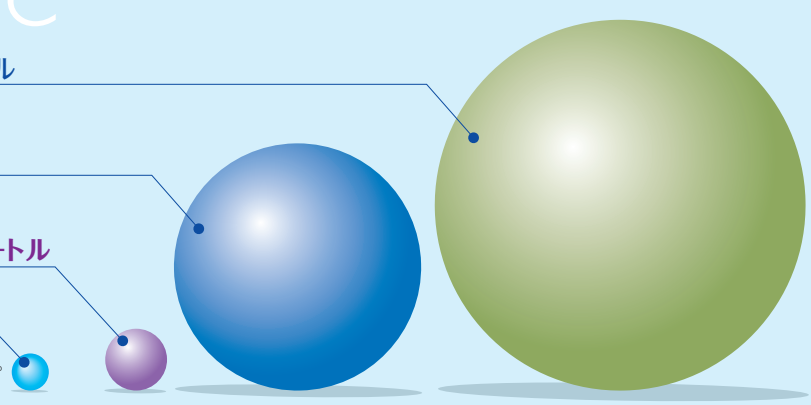

※空気中に含まれる気化した水分は防げません。使用環境により商品に反りが出ることがあります。

- Ex. 施工例
- サイズカット品  
受注生産品
- 階段
- 段
- 階段廻り部材
- ロフトハンゴ
- カウンター
- 框・枠・造作材
- 押入・羽目板
- ！ お取り扱いについて



※この頁の写真は施工例です。 ※一部弊社製品ではないものが含まれます。





- Ex. 施 工 例
- サイズカット品  
受注生産品
- 階  
段
- 階段廻り部材
- ロフトハンゴ
- カウンター
- 框・枠・造作材
- 押入・羽目板
- お取り扱いについて

※この頁の写真は施工例です。 ※一部弊社製品ではないものが含まれます。

- Ex.
- 施  
工  
例
- 
 サイズカット品  
受注生産品
- 
 階  
段
- 
 階段廻り部材
- 
 ロフトハンゴ
- 
 カウンター
- 
 框・枠・造作材
- 
 押入・羽目板
- 
 お取り扱いについて



※この頁の写真は施工例です。 ※一部弊社製品ではないものが含まれます。





※この頁の写真は施工例です。 ※一部弊社製品ではないものが含まれます。

Ex.  
施  
工  
例

サ  
イ  
ズ  
カ  
ッ  
ト  
品  
受  
注  
生  
産  
品

階  
段

階  
段  
廻  
り  
部  
材

ロ  
フ  
ト  
ハ  
シ  
ゴ

カ  
ウ  
ン  
タ  
ー

框  
・  
枠  
・  
造  
作  
材

押  
入  
・  
羽  
目  
板

お  
取  
り  
扱  
い  
に  
つ  
い  
て

- Ex. 施工例
- サイズカット品  
受注生産品
- 階段
- 段
- 階段廻り部材
- ロフトハンゴ
- カウンター
- 框・枠・造作材
- 押入・羽目板
- ！ お取り扱いについて



※この頁の写真は施工例です。 ※一部弊社製品ではないものが含まれます。



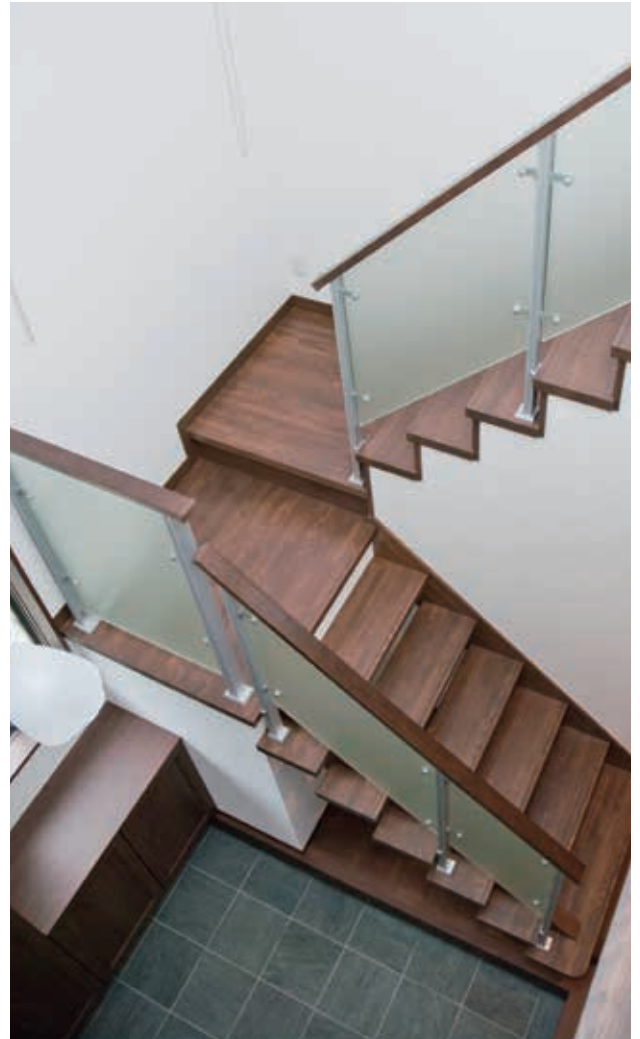

Ex.  
施  
工  
例

サ  
イ  
ズ  
カ  
ッ  
ト  
品  
受  
注  
生  
産  
品

階  
段

階  
段  
廻  
り  
部  
材

ロ  
フ  
ト  
ハ  
シ  
ゴ

カ  
ウ  
ン  
タ  
ー

框  
・  
枠  
・  
造  
作  
材

押  
入  
・  
羽  
目  
板

お  
取  
り  
扱  
い  
に  
つ  
い  
て

※この頁の写真は施工例です。 ※一部弊社製品ではないものが含まれます。

- Ex. 施工例
- サイズカット品  
受注生産品
- 階段
- 段
- 階段廻り部材
- ロフトハンゴ
- カウンター
- 框・枠・造作材
- 押入・羽目板
- ！ お取り扱いについて



※この頁の写真は施工例です。 ※一部弊社製品ではないものが含まれます。



※この頁の写真は施工例です。 ※一部弊社製品ではないものが含まれます。

Ex.  
施  
工  
例

受  
注  
生  
産  
品  
サ  
イ  
ズ  
カ  
ッ  
ト  
品

階  
段  
段  
廻  
り  
部  
材

ロ  
フ  
ト  
ハ  
シ  
ゴ

カ  
ウ  
ン  
タ  
ー

框  
・  
枠  
・  
造  
作  
材

押  
入  
・  
羽  
目  
板

お  
取  
り  
扱  
い  
に  
つ  
い  
て



- Ex. 施工例
- サイズカット品  
受注生産品
- 階段
- 段
- 階段廻り部材
- ロフトハンゴ
- カウンター
- 框・枠・造作材
- 押入・羽目板
- お取り扱いについて



※この頁の写真は施工例です。 ※一部弊社製品ではないものが含まれます。



Ex.  
施  
工  
例

受注  
生産  
品  
サイズ  
カット  
品

階  
段

階  
段  
廻  
り  
部  
材

ロ  
フ  
ト  
ハ  
シ  
ゴ

カ  
ウ  
ン  
タ  
ー

框  
・  
枠  
・  
造  
作  
材

押  
入  
・  
羽  
目  
板

お  
取  
り  
扱  
い  
に  
つ  
い  
て

※この頁の写真は施工例です。 ※一部弊社製品ではないものが含まれます。

- Ex. 施工例
- サイズカット品  
受注生産品
- 階段
- 階段廻り部材
- ロフトハンゴ
- カウンター
- 框・枠・造作材
- 押入・羽目板
- お取り扱いについて



※この頁の写真は施工例です。 ※一部弊社製品ではないものが含まれます。



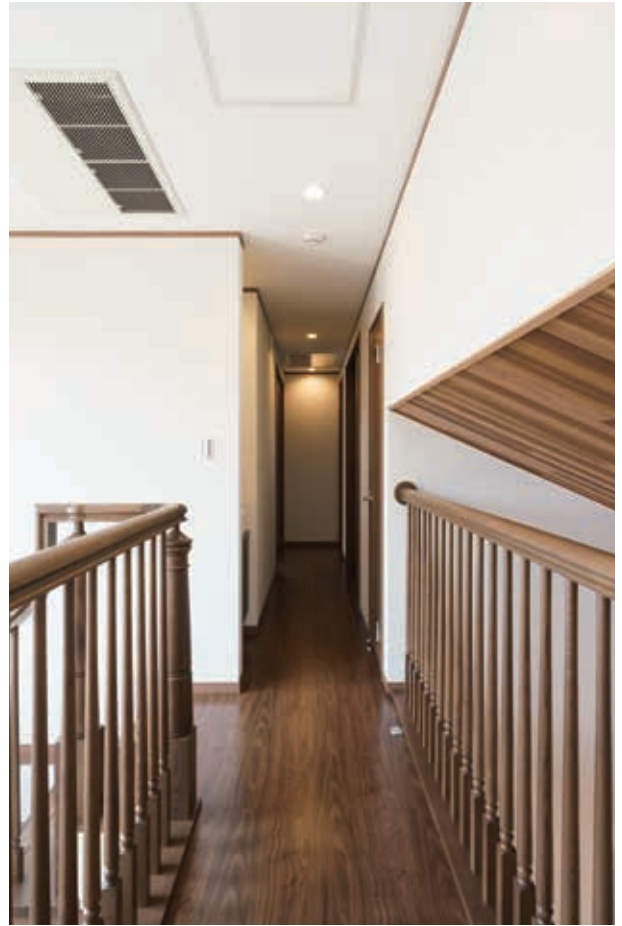

Ex. 施工例

サイズカット品  
受注生産品

階段

階段廻り部材

ロフトハンゴ

カウンター

框・枠・造作材

押入・羽目板

！  
お取り扱いについて

※この頁の写真は施工例です。 ※一部弊社製品ではないものが含まれます。

-  Ex.
-  施
-  工
-  例
-  サイズカット品  
受注生産品
-  階
-  段
-  階段廻り部材
-  ロフトハンゴ
-  カウンター
-  框・枠・造作材
-  押入・羽目板
-  お取り扱いについて



※この頁の写真は施工例です。 ※一部弊社製品ではないものが含まれます。



※この頁の写真は施工例です。 ※一部弊社製品ではないものが含まれます。

Ex.  
施  
工  
例

サイ  
ズカ  
ット  
品  
受  
注  
生  
産  
品

階  
段

階  
段  
廻  
り  
部  
材

ロ  
フ  
ト  
ハ  
シ  
ゴ

カ  
ウ  
ン  
タ  
ー

框  
・  
枠  
・  
造  
作  
材

押  
入  
・  
羽  
目  
板

お  
取  
り  
扱  
い  
に  
つ  
い  
て



- Ex. 施工例
- サイズカット品  
受注生産品
- 階段
- 段
- 階段廻り部材
- ロフトハンゴ
- カウンター
- 框・枠・造作材
- 押入・羽目板
- ！ お取り扱いについて



※この頁の写真は施工例です。 ※一部弊社製品ではないものが含まれます。



Ex.  
施  
工  
例

サイ  
ズカ  
ット  
品  
受  
注  
生  
産  
品

階

段

階  
段  
廻  
り  
部  
材

ロ  
フ  
ト  
ハ  
シ  
ゴ

カ  
ウ  
ン  
タ  
ー

框  
・  
枠  
・  
造  
作  
材

押  
入  
・  
羽  
目  
板

お  
取  
り  
扱  
い  
に  
つ  
い  
て

※この頁の写真は施工例です。 ※一部弊社製品ではないものが含まれます。

- Ex. 施工例
- サイズカット品  
受注生産品
- 階段
- 段
- 階段廻り部材
- ロフトハンゴ
- カウンター
- 框・枠・造作材
- 押入・羽目板
- お取り扱いについて



※この頁の写真は施工例です。 ※一部弊社製品ではないものが含まれます。





※この頁の写真は施工例です。 ※一部弊社製品ではないものが含まれます。

Ex.  
施  
工  
例

サ  
イ  
ズ  
カ  
ッ  
ト  
品  
受  
注  
生  
産  
品

階  
段

階  
段  
廻  
り  
部  
材

ロ  
フ  
ト  
ハ  
シ  
ゴ

カ  
ウ  
ン  
タ  
ー

框  
・  
枠  
・  
造  
作  
材

押  
入  
・  
羽  
目  
板

お  
取  
り  
扱  
い  
に  
つ  
い  
て

- Ex.
- 施  
工  
例
- 
 サイズカット品  
受注生産品
- 
 階  
段
- 
 階段廻り部材
- 
 ロフトハンゴ
- 
 カウンター
- 
 框・枠・笠木
- 
 押入・羽目板
- 
 お取り扱いについて



※この頁の写真は施工例です。 ※一部弊社製品ではないものが含まれます。



Ex.  
施  
工  
例

受  
注  
生  
産  
品  
サ  
イ  
ズ  
カ  
ッ  
ト  
品

階  
段  
廻  
り  
部  
材

階  
段  
廻  
り  
部  
材

ロ  
フ  
ト  
ハ  
シ  
ゴ

カ  
ウ  
ン  
タ  
ー

框  
・  
枠  
・  
笠  
木

押  
入  
・  
羽  
目  
板

お  
取  
り  
扱  
い  
に  
つ  
い  
て

※この頁の写真は施工例です。 ※一部弊社製品ではないものが含まれます。



- Ex. 施工例
- サイズカット品  
受注生産品
- 階段
- 段
- 階段廻り部材
- ロフトハンゴ
- カウンター
- 框・枠・笠木
- 押入・羽目板
- ！ お取り扱いについて



※この頁の写真は施工例です。 ※一部弊社製品ではないものが含まれます。



Ex.  
施  
工  
例

サイ  
ズカ  
ット  
品  
受  
注  
生  
産  
品

階  
段

階  
段  
廻  
り  
部  
材

ロ  
フ  
ト  
ハ  
シ  
ゴ

カ  
ウ  
ン  
タ  
ー

框  
・  
枠  
・  
笠  
木

押  
入  
・  
羽  
目  
板

お  
取  
り  
扱  
い  
に  
つ  
い  
て

※この頁の写真は施工例です。 ※一部弊社製品ではないものが含まれます。





※この頁の写真は施工例です。 ※一部弊社製品ではないものが含まれます。





※この頁の写真は施工例です。 ※一部弊社製品ではないものが含まれます。

Ex.  
施  
工  
例

サ  
イ  
ズ  
カ  
ッ  
ト  
品  
受  
注  
生  
産  
品

階  
段

階  
段  
廻  
り  
部  
材

ロ  
フ  
ト  
ハ  
シ  
ゴ

カ  
ウ  
ン  
タ  
ー

框  
・  
枠  
・  
造  
作  
材

押  
入  
・  
羽  
目  
板

お  
取  
り  
扱  
い  
に  
つ  
い  
て

Ex.  
施  
工  
例

サイズカット品  
受注生産品

階段

階段廻り部材

ロフトハンゴ

カウンター

框・枠・造作材

押入・羽目板

！  
お取り扱いについて



※この頁の写真は施工例です。 ※一部弊社製品ではないものが含まれます。



※この頁の写真は施工例です。 ※一部弊社製品ではないものが含まれます。

Ex.  
施  
工  
例

サ  
イ  
ズ  
カ  
ッ  
ト  
品  
受  
注  
生  
産  
品

階  
段

階  
段  
廻  
り  
部  
材

ロ  
フ  
ト  
ハ  
シ  
ゴ

カ  
ウ  
ン  
タ  
ー

框  
・  
枠  
・  
造  
作  
材

押  
入  
・  
羽  
目  
板

お  
取  
り  
扱  
い  
に  
つ  
い  
て



- Ex. 施工例
- サイズカット品  
受注生産品
- 階段
- 段
- 階段廻り部材
- ロフトハンゴ
- カウンター
- 框・枠・造作材
- 押入・羽目板
- ！ お取り扱いについて



※この頁の写真は施工例です。 ※一部弊社製品ではないものが含まれます。



Ex.  
施  
工  
例

サ  
イ  
ズ  
カ  
ッ  
ト  
品  
受  
注  
生  
産  
品

階

段

階  
段  
廻  
り  
部  
材

ロ  
フ  
ト  
ハ  
シ  
ゴ

カ  
ウ  
ン  
タ  
ー

框  
・  
枠  
・  
造  
作  
材

押  
入  
・  
羽  
目  
板

お  
取  
り  
扱  
い  
に  
つ  
い  
て

※この頁の写真は施工例です。 ※一部弊社製品ではないものが含まれます。



# サイズカット品 (無塗装) 納期:2日~3日間 ※対応出来ないサイズもございます。ご確認ください。

T:厚さ=21・25・30・36・40・45

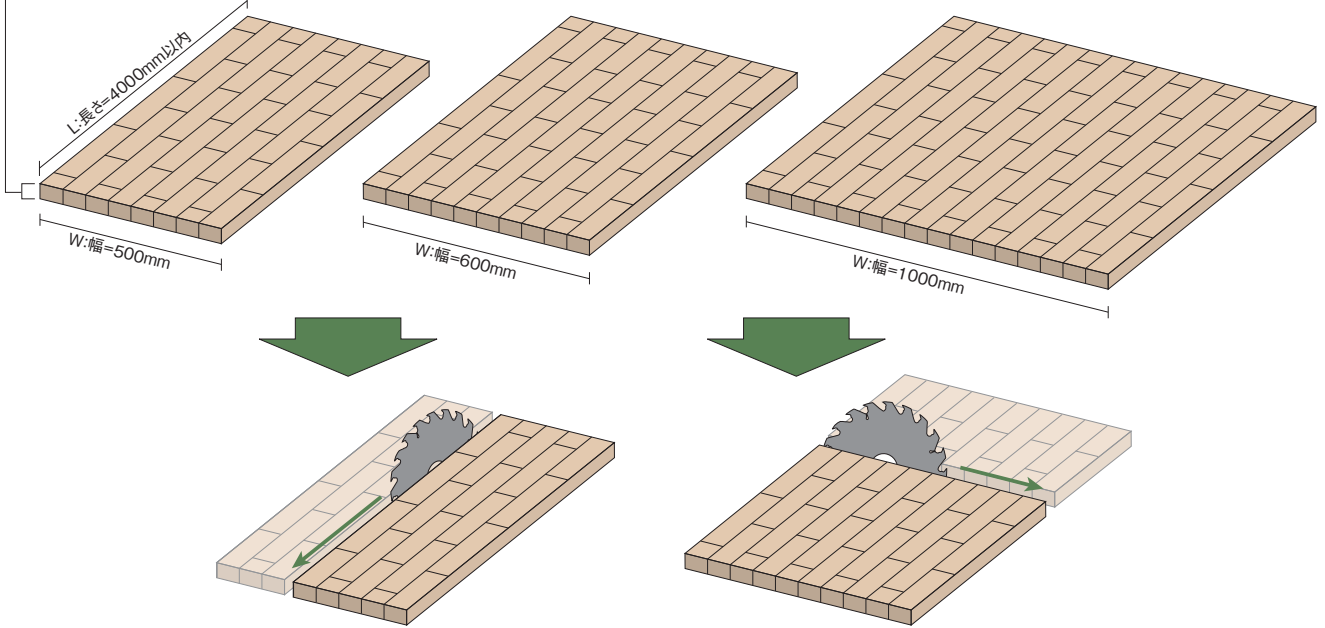

## 対応寸法

長さ (L):4000mm以内  
幅 (W):1000mm以内  
厚さ (T):21・25・30・36・40・45・50・60mm

材種 \ 厚さ	21mm	25mm	30mm	36mm	40mm	45mm	50mm	60mm
タモ	○	◎	◎	◎	◎	◎	○	○
ゴム	○	◎	◎	◎	◎	◎	○	○
ナラ	○	○	○	○	×	×	×	×
ヘムロック	○	○	○	○	×	×	×	×
ラジアータパイン	○	○	○	○	×	×	×	×

※○印は幅600mm以内

## 対応材種 **大臣認定品** (大臣認定 MFN-0604)

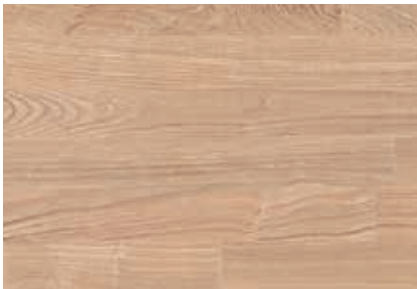

タモ



ゴム

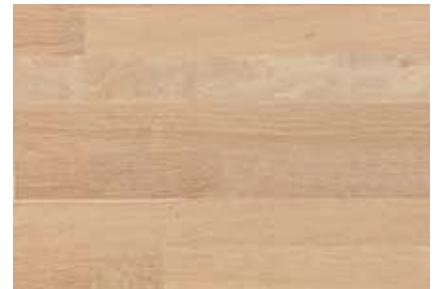

ナラ



ヘムロック



ラジアータパイン







# 受注生産品 納期:4日~5日間 ※対応出来ないサイズもございます。ご確認ください。

## 対応寸法

長さ(L):6000mm以内

幅(W):1200mm以内

厚さ(T):120mmまで

(2重積層により240mmまで可能)

## 対応材種

タモ、ゴム、赤タモ、ナラ、ラジアータパイン、ヘムロック、米松、カバ桜、ブナ、ハードメープル、桧上小無地、桧節あり、ウォールナット、杉上小無地、杉節あり、唐松節あり、スプルース、赤松、チーク、ケヤキ、メルクシパイン

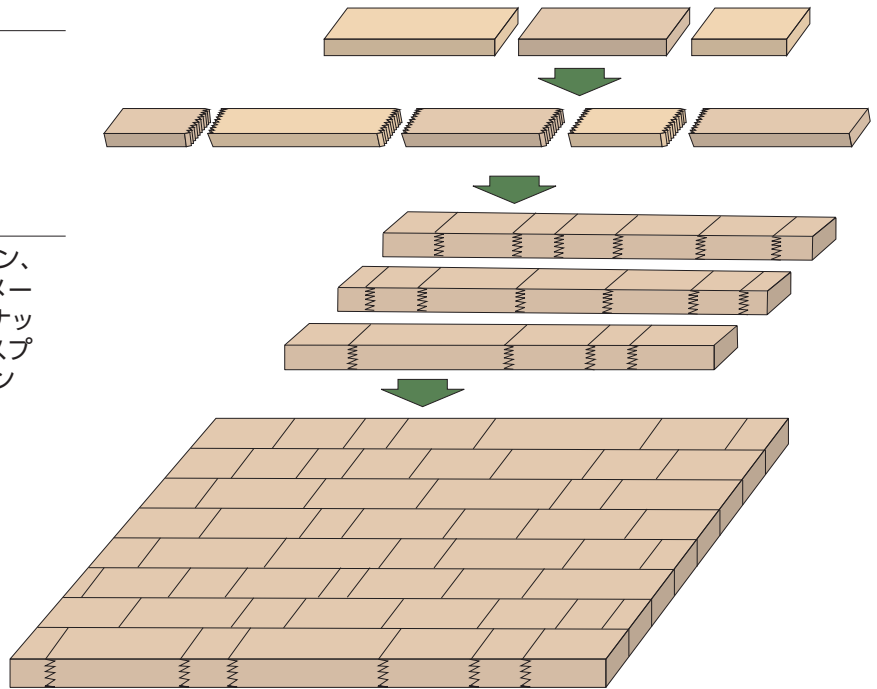
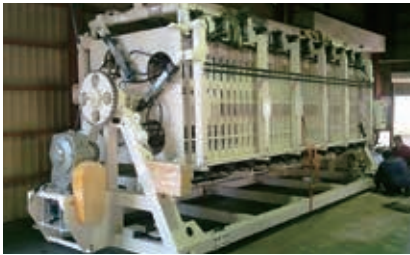

▼ご希望のサイズをスピーディーにお届けします。(必要実寸法をP-137の発注シートでお申し付け下さい。)

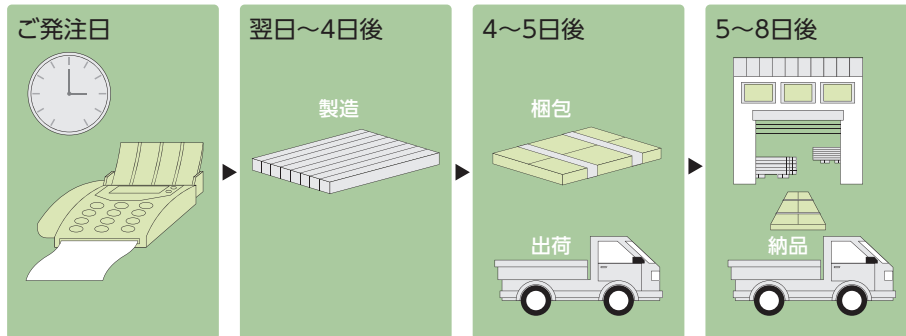

※サイズにより一部納期が遅れる場合や地域により別途運賃がかかる場合、製作が不可能な場合がございます。あらかじめご了承ください。  
※納期は土・日・祝日は除きます。  
※数量により納期がかかる場合があります。

小口配送の場合、別途送料をお願いしております。





## 箱型シリーズ—直 14段上がり切り

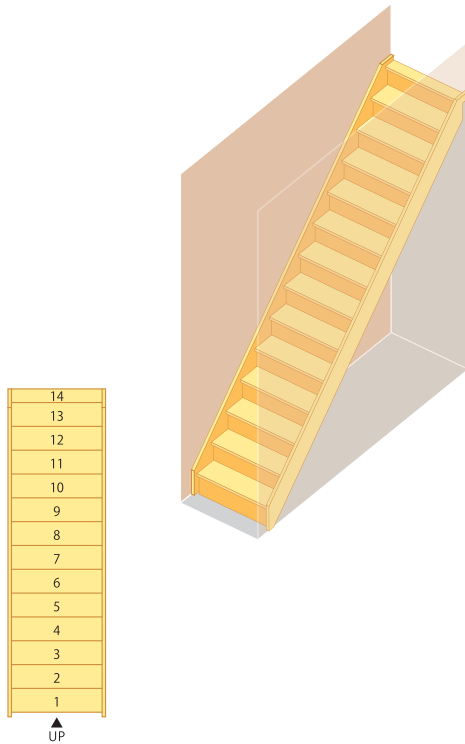

## 910モジュール仕様明細

部 材	寸法(L×W×T)mm	数 量
側 板	5000×240×30	2
段 板	800×240×30	13
上 段 框	900×120×30	1
ケ コ ミ 板	800×225×5.5	14
ク サ ビ		26
プレカット代		1
塗装代《塗装品のみ》		1

## 1000モジュール仕様明細

部 材	寸法(L×W×T)mm	数 量
側 板	5000×240×30	2
段 板	900×240×30	13
上 段 框	1000×120×30	1
ケ コ ミ 板	1000×225×5.5	14
ク サ ビ		26
プレカット代		1
塗装代《塗装品のみ》		1

※下記仕様での材料セット価格です。

階 高	3000mm	側 板 (厚)30mm
踏 面	210mm	段 板 (厚)30mm
鼻の出	30mm	

## 樹種別価格

樹 種	モジュール	無塗装	クリアー塗装	着色塗装
タモ	910	¥171,220	¥211,820	¥223,820
	1000	¥182,540	¥227,040	¥240,140
赤タモ	910	¥215,820	¥256,420	¥268,420
	1000	¥231,140	¥275,640	¥288,740
ゴム	910	¥122,020	¥162,620	¥174,620
	1000	¥130,640	¥175,140	¥188,240
ヘムロック ラジアータ パイン	910	¥159,420	¥200,020	¥212,020
	1000	¥169,340	¥213,840	¥226,940
ナラ	910	¥223,020	¥263,620	¥275,620
	1000	¥238,340	¥282,840	¥295,940
カバ桜	910	¥226,620	¥267,220	¥279,220
	1000	¥242,040	¥286,540	¥299,640
杉上小無地 桧上小無地	910	¥218,920	¥259,520	¥271,520
	1000	¥234,440	¥278,940	¥292,040
ウォール ナット	910	¥417,120	¥457,720	¥469,720
	1000	¥449,920	¥494,420	¥507,520

塗装(着色塗装)はあらゆる色に対応いたします。まずはお問い合わせください。

# 2



## 階段 セット価格表

### 箱型シリーズ—90° 3段廻り付き 14段上がり切り

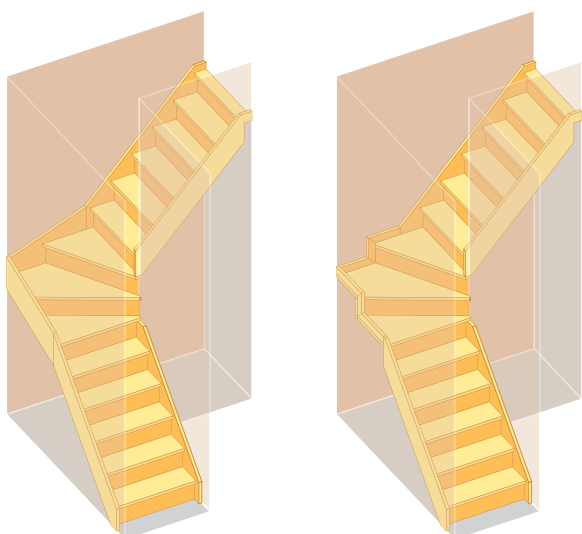

▲廻り部/側板納め

▲廻り部/巾木納め

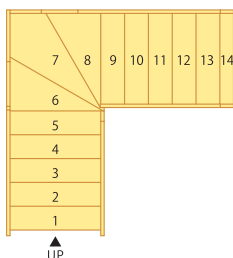

910モジュール【側板納め】仕様明細 ※( )は廻り部巾木納め仕様

部 材	寸法(L×W×T)mm	数 量
側 板	2500×240×30	4
廻り側板	2400×360×30	1
(巾木)	(1000×75×15)	(3)
3段廻り	930×930×30	1
(3段廻り)	(1000×1000×30)	(1)
段 板	800×240×30	10
上段 框	900×120×30	1
ケコミ板	800×225×5.5	12
ケコミ板	1000×225×5.5	2
クサビ		(20)24
プレカット代		1
塗装代《塗装品のみ》		1

1000モジュール【側板納め】仕様明細 ※( )は廻り部巾木納め仕様

部 材	寸法(L×W×T)mm	数 量
側 板	2500×240×30	4
廻り側板	2700×360×30	1
(巾木)	(1100×75×15)	(3)
3段廻り	1100×1100×30	1
段 板	900×240×30	10
上段 框	1000×120×30	1
ケコミ板	1000×225×5.5	12
ケコミ板	1200×225×5.5	2
クサビ		(20)24
プレカット代		1
塗装代《塗装品のみ》		1

※下記仕様での材料セット価格です。

階高	3000mm	側板(厚)30mm
踏面	210mm	段板(厚)30mm
鼻の出	30mm	

#### 樹種別価格

樹 種	モジュール	廻り部	無塗装	クリアー塗装	着色塗装
タモ	910	側板	¥219,240	¥267,840	¥282,240
		巾木	¥201,560	¥246,160	¥259,360
	1000	側板	¥246,540	¥301,640	¥317,940
		巾木	¥220,460	¥269,960	¥284,660
赤タモ	910	側板	¥279,740	¥328,340	¥342,740
		巾木	¥256,360	¥300,960	¥314,160
	1000	側板	¥316,340	¥371,440	¥387,740
		巾木	¥281,560	¥331,060	¥345,760
ゴム	910	側板	¥153,240	¥201,840	¥216,240
		巾木	¥140,460	¥185,060	¥198,260
	1000	側板	¥171,540	¥226,640	¥242,940
		巾木	¥153,760	¥203,260	¥217,960
ヘムロック ラジアータ パイン	910	側板	¥184,040	¥232,640	¥247,040
		巾木	¥168,360	¥212,960	¥226,160
	1000	側板	¥206,540	¥261,640	¥277,940
		巾木	¥184,360	¥233,860	¥248,560
ナラ	910	側板	¥279,740	¥328,340	¥342,740
		巾木	¥256,660	¥301,260	¥314,460
	1000	側板	¥316,340	¥371,440	¥387,740
		巾木	¥282,160	¥331,660	¥346,360
カバ桜	910	側板	¥292,140	¥340,740	¥355,140
		巾木	¥268,160	¥312,760	¥325,960
	1000	側板	¥329,300	¥384,400	¥400,700
		巾木	¥294,020	¥343,520	¥358,220
杉上小無地 桧上小無地	910	側板	¥281,840	¥330,440	¥344,840
		巾木	¥258,560	¥303,160	¥316,360
	1000	側板	¥318,000	¥373,100	¥389,400
		巾木	¥283,920	¥333,420	¥348,120
ウォール ナット	910	側板	¥546,780	¥595,380	¥609,780
		巾木	¥504,700	¥549,300	¥562,500
	1000	側板	¥623,080	¥678,180	¥694,480
		巾木	¥557,900	¥607,400	¥622,100

塗装(着色塗装)はあらゆる色に対応いたします。まずはお問い合わせください。



# 3



## 階段 セット価格表

### 箱型シリーズ—90° 2段廻り付き 14段上がり切り

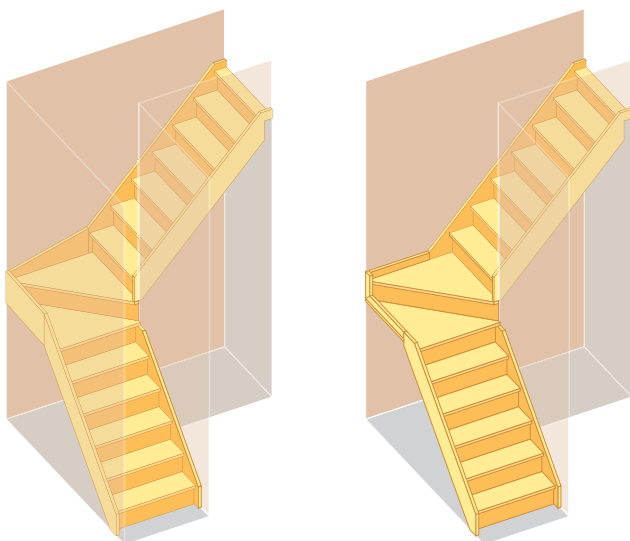

▲廻り部/側板納め

▲廻り部/巾木納め

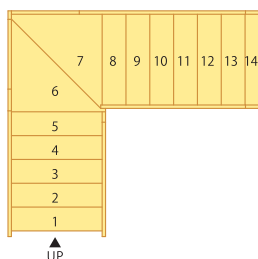

910モジュール【側板納め】仕様詳細 ※( )は廻り部巾木納め仕様

部 材	寸法(L×W×T)mm	数 量
側 板	2500× 240× 30	2
側 板	2700× 240× 30	2
廻 り 側 板	2400× 360× 30	1
( 巾 木 )	(1000× 75× 15)	(3)
2 段 廻 り	930× 930× 30	1
( 2 段 廻 り )	(1000× 1000× 30)	(1)
段 板	800× 240× 30	11
上 段 框	900× 120× 30	1
ケ コ ミ 板	800× 225× 5.5	13
ケ コ ミ 板	1200× 225× 5.5	1
ク サ ビ		(22) 24
プレカット代		1
塗装代《塗装品のみ》		1

1000モジュール【側板納め】仕様詳細 ※( )は廻り部巾木納め仕様

部 材	寸法(L×W×T)mm	数 量
側 板	2500× 240× 30	2
側 板	2700× 240× 30	2
廻 り 側 板	2700× 360× 30	1
( 巾 木 )	(1100× 75× 15)	(3)
2 段 廻 り	1100× 1100× 30	1
段 板	900× 240× 30	11
上 段 框	1000× 120× 30	1
ケ コ ミ 板	1000× 225× 5.5	13
ケ コ ミ 板	1400× 225× 5.5	1
ク サ ビ		(22) 24
プレカット代		1
塗装代《塗装品のみ》		1

※下記仕様での材料セット価格です。

階 高 300mm | 鼻の出 30mm | 段 板 (厚)30mm  
踏 面 210mm | 側 板 (厚)30mm

#### 樹種別価格

樹 種	モジュール	廻り部	無塗装	クリアー塗装	着色塗装
タモ	910	側板	¥232,510	¥282,910	¥297,910
		巾木	¥214,870	¥261,270	¥275,070
	1000	側板	¥260,720	¥317,920	¥334,820
		巾木	¥234,680	¥286,280	¥301,580
赤タモ	910	側板	¥290,710	¥341,110	¥356,110
		巾木	¥267,370	¥313,770	¥327,570
	1000	側板	¥328,520	¥385,720	¥402,620
		巾木	¥293,780	¥345,380	¥360,680
ゴム	910	側板	¥163,410	¥213,810	¥228,810
		巾木	¥150,670	¥197,070	¥210,870
	1000	側板	¥182,420	¥239,620	¥256,520
		巾木	¥164,680	¥216,280	¥231,580
へムロック ラジアータ パイン	910	側板	¥190,710	¥241,110	¥256,110
		巾木	¥175,070	¥221,470	¥235,270
	1000	側板	¥214,020	¥271,220	¥288,120
		巾木	¥191,880	¥243,480	¥258,780
ナラ	910	側板	¥290,710	¥341,110	¥356,110
		巾木	¥267,670	¥314,070	¥327,870
	1000	側板	¥328,520	¥385,720	¥402,620
		巾木	¥294,380	¥345,980	¥361,280
カバ桜	910	側板	¥303,010	¥353,410	¥368,410
		巾木	¥279,070	¥325,470	¥339,270
	1000	側板	¥341,450	¥398,650	¥415,550
		巾木	¥306,210	¥357,810	¥373,110
杉上小無地 桧上小無地	910	側板	¥292,410	¥342,810	¥357,810
		巾木	¥269,170	¥315,570	¥329,370
	1000	側板	¥329,850	¥387,050	¥403,950
		巾木	¥295,810	¥347,410	¥362,710
ウォール ナット	910	側板	¥567,780	¥618,180	¥633,180
		巾木	¥525,740	¥572,140	¥585,940
	1000	側板	¥646,960	¥704,160	¥721,060
		巾木	¥581,820	¥633,420	¥648,720

塗装(着色塗装)はあらゆる色に対応いたします。まずはお問い合わせください。

# 4



## 階段 セット価格表

### 箱型シリーズ—90° 踊場付き 14段上がり切り

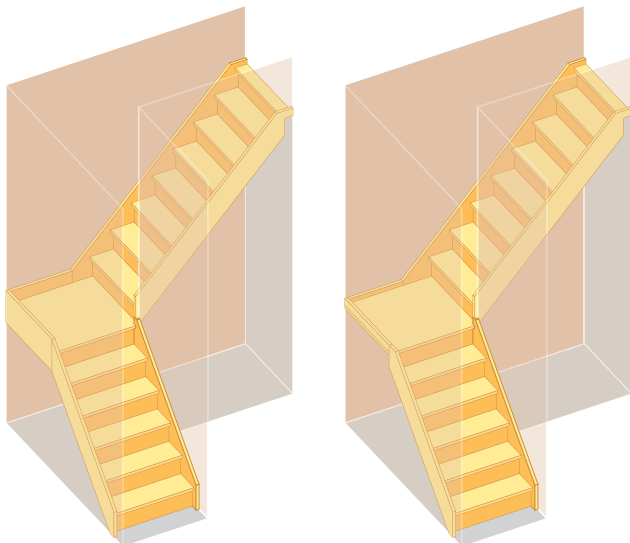

▲廻り部/側板納め

▲廻り部/巾木納め

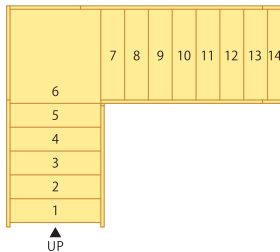

910モジュール【側板納め】仕様明細 ※( )は廻り部巾木納め仕様

部 材	寸法(L×W×T)mm	数 量
側 板	2500×240×30	2
側 板	3300×240×30	2
廻 り 側 板	2400×360×30	1
( 巾 木 )	(1000×75×15)	(2)
踊 り 場	910×910×30	1
段 板	800×240×30	12
上 段 框	900×120×30	1
ケ コ ミ 板	800×225×5.5	14
ク サ ビ		(24)26
プレカット代		1
塗装代《塗装品のみ》		1

1000モジュール【側板納め】仕様明細 ※( )は廻り部巾木納め仕様

部 材	寸法(L×W×T)mm	数 量
側 板	2500×240×30	2
側 板	3300×240×30	2
廻 り 側 板	2700×360×30	1
( 巾 木 )	(1100×75×15)	(2)
踊 り 場	1000×1000×30	1
段 板	900×240×30	12
上 段 框	1000×120×30	1
ケ コ ミ 板	1000×225×5.5	14
ク サ ビ		(24)26
プレカット代		1
塗装代《塗装品のみ》		1

※下記仕様での材料セット価格です。

階 高	3000mm	側 板 (厚)30mm
踏 面	210mm	段 板 (厚)30mm
鼻の出	30mm	

#### 樹種別価格

樹 種	モジュール	廻り部	無塗装	クリアー塗装	着色塗装
タモ	910	側板	¥226,820	¥280,120	¥295,920
		巾木	¥201,080	¥249,180	¥263,380
	1000	側板	¥245,240	¥304,140	¥321,640
		巾木	¥217,100	¥270,100	¥285,800
赤タモ	910	側板	¥289,120	¥342,420	¥358,220
		巾木	¥255,780	¥303,880	¥318,080
	1000	側板	¥313,840	¥372,740	¥390,240
		巾木	¥277,000	¥330,000	¥345,700
ゴム	910	側板	¥158,620	¥211,920	¥227,720
		巾木	¥140,680	¥188,780	¥202,980
	1000	側板	¥171,540	¥230,440	¥247,940
		巾木	¥152,100	¥205,100	¥220,800
ヘムロック ラジアータ パイン	910	側板	¥190,320	¥243,620	¥259,420
		巾木	¥168,480	¥216,580	¥230,780
	1000	側板	¥205,840	¥264,740	¥282,240
		巾木	¥182,000	¥235,000	¥250,700
ナラ	910	側板	¥289,120	¥342,420	¥358,220
		巾木	¥255,980	¥304,080	¥318,280
	1000	側板	¥313,840	¥372,740	¥390,240
		巾木	¥277,400	¥330,400	¥346,100
カバ桜	910	側板	¥301,520	¥354,820	¥370,620
		巾木	¥267,480	¥315,580	¥329,780
	1000	側板	¥326,640	¥385,540	¥403,040
		巾木	¥289,200	¥342,200	¥357,900
杉上小無地 桧上小無地	910	側板	¥290,820	¥344,120	¥359,920
		巾木	¥257,880	¥305,980	¥320,180
	1000	側板	¥315,540	¥374,440	¥391,940
		巾木	¥279,400	¥332,400	¥348,100
ウォール ナット	910	側板	¥562,820	¥616,120	¥631,920
		巾木	¥500,880	¥548,980	¥563,180
	1000	側板	¥615,120	¥674,020	¥691,520
		巾木	¥546,080	¥599,080	¥614,780

塗装(着色塗装)はあらゆる色に対応いたします。まずはお問い合わせください。

# 5



## 階段 セット価格表

### 箱型シリーズ—180° 6段廻り付き 14段上がり切り

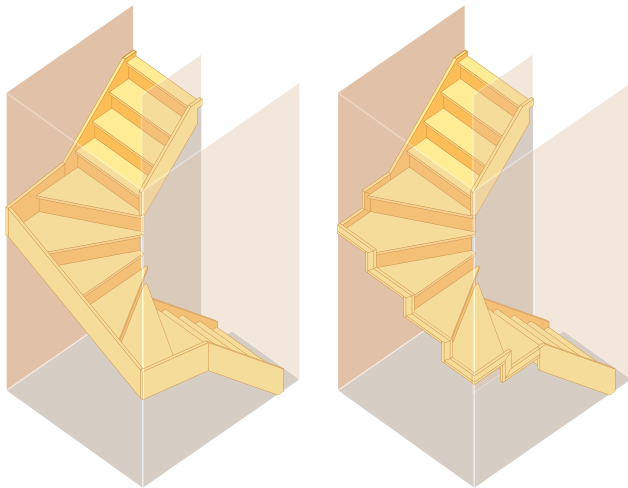

▲廻り部/側板納め

▲廻り部/巾木納め

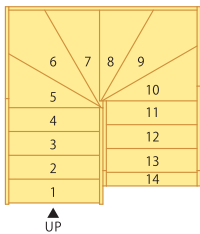

910モジュール【側板納め】仕様明細 ※( )は廻り部巾木納め仕様

部 材	寸法(L×W×T)mm	数 量
側 板	3600× 240× 30	2
廻 り 側 板	2400× 360× 30	2
( 巾 木 )	(1000× 75× 15)	(6)
3 段 廻 り	930× 930× 30	2
( 3 段 廻 り )	(1000× 1000× 30)	(2)
段 板	800× 240× 30	7
上 段 框	900× 120× 30	1
ケ コ ミ 板	800× 225× 5.5	10
ケ コ ミ 板	1000× 225× 5.5	4
ク サ ビ		(14)22
プレカット代		1
塗装代《塗装品のみ》		1

1000モジュール【側板納め】仕様明細 ※( )は廻り部巾木納め仕様

部 材	寸法(L×W×T)mm	数 量
側 板	3600× 240× 30	2
廻 り 側 板	2700× 360× 30	2
( 巾 木 )	(1100× 75× 15)	(6)
3 段 廻 り	1100× 1100× 30	2
段 板	900× 240× 30	7
上 段 框	1000× 120× 30	1
ケ コ ミ 板	1000× 225× 5.5	10
ケ コ ミ 板	1200× 225× 5.5	4
ク サ ビ		(14)22
プレカット代		1
塗装代《塗装品のみ》		1

※下記仕様での材料セット価格です。

階 高	3000mm	側 板 (厚)30mm
踏 面	210mm	段 板 (厚)30mm
鼻の出	30mm	

#### 樹種別価格

樹 種	モジュール	廻り部	無塗装	クリアー塗装	着色塗装
タモ	910	側板	¥250,060	¥302,160	¥317,560
		巾木	¥214,200	¥258,300	¥271,300
	1000	側板	¥293,340	¥354,440	¥372,540
		巾木	¥241,280	¥291,280	¥306,080
赤タモ	910	側板	¥320,460	¥372,560	¥387,960
		巾木	¥273,800	¥317,900	¥330,900
	1000	側板	¥378,340	¥439,440	¥457,540
		巾木	¥308,880	¥358,880	¥373,680
ゴム	910	側板	¥173,460	¥225,560	¥240,960
		巾木	¥148,000	¥192,100	¥205,100
	1000	側板	¥201,440	¥262,540	¥280,640
		巾木	¥165,980	¥215,980	¥230,780
ヘムロック ラジアータ パイン	910	側板	¥209,060	¥261,160	¥276,560
		巾木	¥177,800	¥221,900	¥234,900
	1000	側板	¥244,140	¥305,240	¥323,340
		巾木	¥199,880	¥249,880	¥264,680
ナラ	910	側板	¥320,460	¥372,560	¥387,960
		巾木	¥274,400	¥318,500	¥331,500
	1000	側板	¥378,340	¥439,440	¥457,540
		巾木	¥310,080	¥360,080	¥374,880
カバ桜	910	側板	¥333,660	¥385,760	¥401,160
		巾木	¥285,800	¥329,900	¥342,900
	1000	側板	¥392,560	¥453,660	¥471,760
		巾木	¥322,100	¥372,100	¥386,900
杉上小無地 桧上小無地	910	側板	¥321,760	¥373,860	¥389,260
		巾木	¥275,300	¥319,400	¥332,400
	1000	側板	¥378,560	¥439,660	¥457,760
		巾木	¥310,500	¥360,500	¥375,300
ウォール ナット	910	側板	¥628,240	¥680,340	¥695,740
		巾木	¥544,180	¥588,280	¥601,280
	1000	側板	¥748,040	¥809,140	¥827,240
		巾木	¥617,780	¥667,780	¥682,580

塗装(着色塗装)はあらゆる色に対応いたします。まずはお問い合わせください。





### 箱型シリーズ—180° 4段廻り付き 14段上がり切り

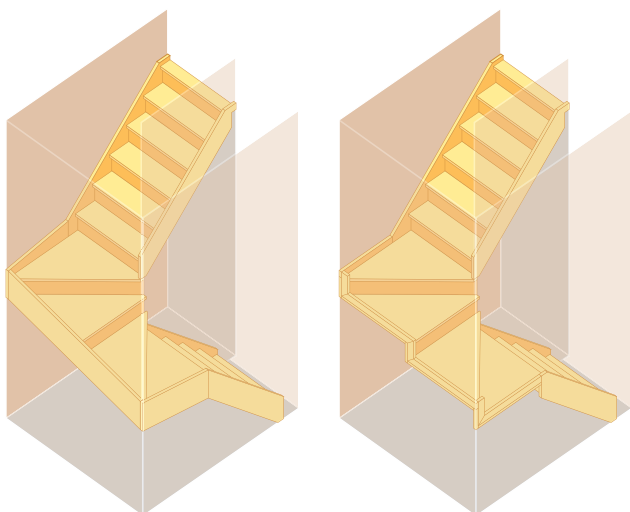

▲廻り部/側板納め

▲廻り部/巾木納め

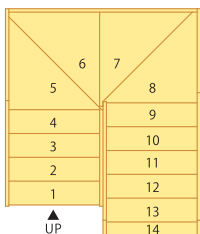

910モジュール【側板納め】仕様明細 ※( )は廻り部巾木納め仕様

部 材	寸法(L×W×T)mm	数 量
側 板	4200 × 240 × 30	2
廻 り 側 板	2400 × 360 × 30	2
( 巾 木 )	(1000 × 75 × 15)	(5)
2 段 廻 り	930 × 930 × 30	2
( 2 段 廻 り )	(1000 × 1000 × 30)	(2)
段 板	800 × 240 × 30	9
上 段 框	900 × 120 × 30	1
ケ コ ミ 板	800 × 225 × 5.5	12
ケ コ ミ 板	1200 × 225 × 5.5	2
ク サ ビ		(18)22
プレカット代		1
塗装代《塗装品のみ》		1

1000モジュール【側板納め】仕様明細 ※( )は廻り部巾木納め仕様

部 材	寸法(L×W×T)mm	数 量
側 板	4200 × 240 × 30	2
廻 り 側 板	2700 × 360 × 30	2
( 巾 木 )	(1100 × 75 × 15)	(5)
2 段 廻 り	1100 × 1100 × 30	2
段 板	900 × 240 × 30	9
上 段 框	1000 × 120 × 30	1
ケ コ ミ 板	1000 × 225 × 5.5	12
ケ コ ミ 板	1400 × 225 × 5.5	2
ク サ ビ		(18)22
プレカット代		1
塗装代《塗装品のみ》		1

※下記仕様での材料セット価格です。

階 高	3000mm	側 板 (厚)30mm
踏 面	210mm	段 板 (厚)30mm
鼻の出	30mm	

#### 樹種別価格

樹 種	モジュール	廻り部	無塗装	クリアー塗装	着色塗装
タモ	910	側板	¥269,740	¥326,340	¥343,140
		巾木	¥232,760	¥281,060	¥295,360
	1000	側板	¥314,400	¥380,400	¥399,900
		巾木	¥260,520	¥315,020	¥331,220
赤タモ	910	側板	¥346,140	¥402,740	¥419,540
		巾木	¥297,760	¥346,060	¥360,360
	1000	側板	¥406,000	¥472,000	¥491,500
		巾木	¥334,720	¥389,220	¥405,420
ゴム	910	側板	¥186,540	¥243,140	¥259,940
		巾木	¥159,760	¥208,060	¥222,360
	1000	側板	¥215,500	¥281,500	¥301,000
		巾木	¥178,620	¥233,120	¥249,320
へムロック ラジアータ パイン	910	側板	¥225,140	¥281,740	¥298,540
		巾木	¥192,560	¥240,860	¥255,160
	1000	側板	¥261,400	¥327,400	¥346,900
		巾木	¥215,720	¥270,220	¥286,420
ナラ	910	側板	¥346,140	¥402,740	¥419,540
		巾木	¥298,260	¥346,560	¥360,860
	1000	側板	¥406,000	¥472,000	¥491,500
		巾木	¥335,720	¥390,220	¥406,420
カバ桜	910	側板	¥359,400	¥416,000	¥432,800
		巾木	¥309,820	¥358,120	¥372,420
	1000	側板	¥420,560	¥486,560	¥506,060
		巾木	¥348,180	¥402,680	¥418,880
杉上小無地 桧上小無地	910	側板	¥346,500	¥403,100	¥419,900
		巾木	¥298,420	¥346,720	¥361,020
	1000	側板	¥405,560	¥471,560	¥491,060
		巾木	¥335,680	¥390,180	¥406,380
ウォール ナット	910	側板	¥677,640	¥734,240	¥751,040
		巾木	¥590,260	¥638,560	¥652,860
	1000	側板	¥802,700	¥868,700	¥888,200
		巾木	¥668,820	¥723,320	¥739,520

塗装(着色塗装)はあらゆる色に対応いたします。まずはお問い合わせください。



### 箱型シリーズ—180° 踊場付き 14段上がり切り

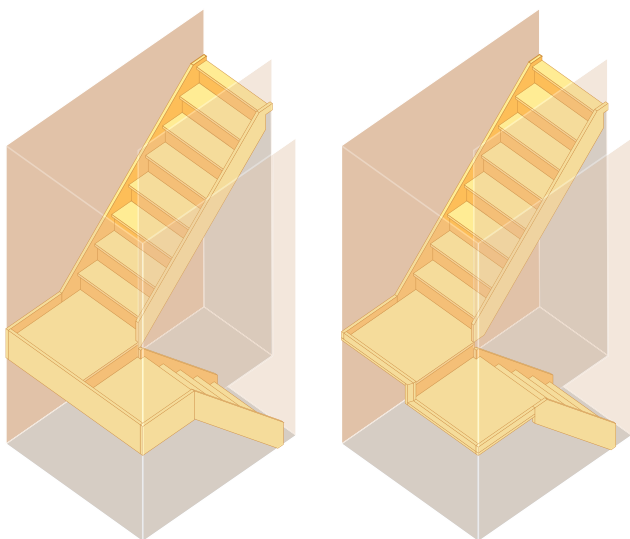

▲廻り部/側板納め

▲廻り部/巾木納め

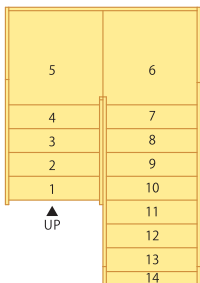

910モジュール【側板納め】仕様明細 ※( )は廻り部巾木納め仕様

部 材	寸法(L×W×T)mm	数 量
側 板	2000×240×30	2
側 板	3300×240×30	2
廻 り 側 板	2400×360×30	2
( 巾 木 )	(1000×75×15)	(5)
踊 場	910×910×30	2
段 板	800×240×30	11
上 段 框	900×120×30	1
ケ コ ミ 板	800×225×5.5	14
ク サ ビ		(22)26
プレカット代		1
塗装代《塗装品のみ》		1

1000モジュール【側板納め】仕様明細 ※( )は廻り部巾木納め仕様

部 材	寸法(L×W×T)mm	数 量
側 板	2000×240×30	2
側 板	3300×240×30	2
廻 り 側 板	2700×360×30	2
( 巾 木 )	(1100×75×15)	(5)
踊 場	1000×1000×30	2
段 板	900×240×30	11
上 段 框	1000×120×30	1
ケ コ ミ 板	1000×225×5.5	14
ク サ ビ		(22)26
プレカット代		1
塗装代《塗装品のみ》		1

※下記仕様での材料セット価格です。

階 高	3000mm	側 板 (厚)30mm
踏 面	210mm	段 板 (厚)30mm
鼻の出	30mm	

#### 樹種別価格

樹 種	モジュール	廻り部	無塗装	クリアー塗装	着色塗装
タモ	910	側板	¥270,020	¥331,820	¥350,120
		巾木	¥220,640	¥272,340	¥287,640
	1000	側板	¥295,540	¥364,640	¥385,140
		巾木	¥241,060	¥298,760	¥315,860
赤タモ	910	側板	¥341,020	¥402,820	¥421,120
		巾木	¥276,040	¥327,740	¥343,040
	1000	側板	¥375,140	¥444,240	¥464,740
		巾木	¥303,260	¥360,960	¥378,060
ゴム	910	側板	¥188,820	¥250,620	¥268,920
		巾木	¥154,240	¥205,940	¥221,240
	1000	側板	¥206,040	¥275,140	¥295,640
		巾木	¥168,560	¥226,260	¥243,360
へムロック ラジアータ パイン	910	側板	¥222,820	¥284,620	¥302,920
		巾木	¥180,440	¥232,140	¥247,440
	1000	側板	¥243,940	¥313,040	¥333,540
		巾木	¥197,660	¥255,360	¥272,460
ナラ	910	側板	¥341,020	¥402,820	¥421,120
		巾木	¥276,540	¥328,240	¥343,540
	1000	側板	¥375,140	¥444,240	¥464,740
		巾木	¥304,260	¥361,960	¥379,060
カバ桜	910	側板	¥354,220	¥416,020	¥434,320
		巾木	¥287,840	¥339,540	¥354,840
	1000	側板	¥389,040	¥458,140	¥478,640
		巾木	¥316,060	¥373,760	¥390,860
杉上小無地 桧上小無地	910	側板	¥341,520	¥403,320	¥421,620
		巾木	¥277,240	¥328,940	¥344,240
	1000	側板	¥375,440	¥444,540	¥465,040
		巾木	¥304,960	¥362,660	¥379,760
ウォール ナット	910	側板	¥663,920	¥725,720	¥744,020
		巾木	¥543,340	¥595,040	¥610,340
	1000	側板	¥735,720	¥804,820	¥825,320
		巾木	¥601,240	¥658,940	¥676,040

塗装(着色塗装)はあらゆる色に対応いたします。まずはお問い合わせください。



### 箱型シリーズ—180° バリアフリー4段廻り付き 14段上がり切り

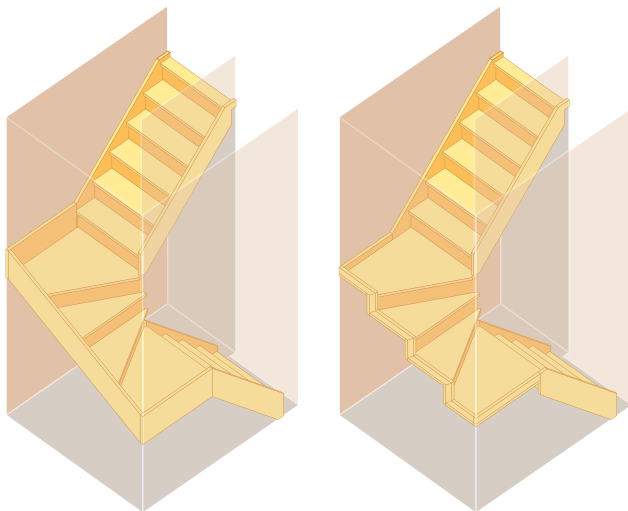

▲廻り部/側板納め

▲廻り部/巾木納め

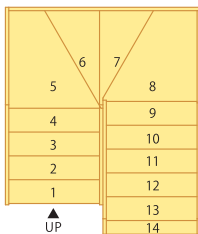

910モジュール【側板納め】仕様明細 ※( )は廻り部巾木納め仕様

部 材	寸法(L×W×T)mm	数 量
側 板	4200× 240× 30	2
廻 り 側 板	2400× 360× 30	2
( 巾 木 )	(1000× 75× 15)	(5)
変 形 2 段 廻 り	930× 930× 30	2
( 変 形 2 段 廻 り )	(1000× 1000× 30)	(2)
段 板	800× 240× 30	9
上 段 框	900× 120× 30	1
ケ コ ミ 板	800× 225× 5.5	12
ケ コ ミ 板	1000× 225× 5.5	2
ク サ ビ		(18)24
プレカット代		1
塗装代《塗装品のみ》		1

1000モジュール【側板納め】仕様明細 ※( )は廻り部巾木納め仕様

部 材	寸法(L×W×T)mm	数 量
側 板	4200× 240× 30	2
廻 り 側 板	2700× 360× 30	2
( 巾 木 )	(1100× 75× 15)	(5)
変 形 2 段 廻 り	1100× 1100× 30	2
段 板	900× 240× 30	9
上 段 框	1000× 120× 30	1
ケ コ ミ 板	1000× 225× 5.5	12
ケ コ ミ 板	1200× 225× 5.5	2
ク サ ビ		(18)24
プレカット代		1
塗装代《塗装品のみ》		1

※下記仕様での材料セット価格です。

階 高	3000mm	側 板 (厚)30mm
踏 面	210mm	段 板 (厚)30mm
鼻の出	30mm	

#### 樹種別価格

樹 種	モジュール	廻り部	無塗装	クリアー塗装	着色塗装
タモ	910	側板	¥280,540	¥336,940	¥353,640
		巾木	¥244,920	¥293,020	¥307,220
	1000	側板	¥329,440	¥395,140	¥414,640
		巾木	¥275,320	¥329,620	¥345,720
赤タモ	910	側板	¥345,940	¥402,340	¥419,040
		巾木	¥297,320	¥345,420	¥359,620
	1000	側板	¥405,640	¥471,340	¥490,840
		巾木	¥334,120	¥388,420	¥404,520
ゴム	910	側板	¥197,340	¥253,740	¥270,440
		巾木	¥172,120	¥220,220	¥234,420
	1000	側板	¥230,540	¥296,240	¥315,740
		巾木	¥193,420	¥247,720	¥263,820
へムロック ラジアータ パイン	910	側板	¥224,940	¥281,340	¥298,040
		巾木	¥192,120	¥240,220	¥254,420
	1000	側板	¥261,040	¥326,740	¥346,240
		巾木	¥215,120	¥269,420	¥285,520
ナラ	910	側板	¥345,940	¥402,340	¥419,040
		巾木	¥297,820	¥345,920	¥360,120
	1000	側板	¥405,640	¥471,340	¥490,840
		巾木	¥335,120	¥389,420	¥405,520
カバ桜	910	側板	¥359,340	¥415,740	¥432,440
		巾木	¥309,520	¥357,620	¥371,820
	1000	側板	¥420,200	¥485,900	¥505,400
		巾木	¥347,580	¥401,880	¥417,980
杉上小無地 桧上小無地	910	側板	¥346,440	¥402,840	¥419,540
		巾木	¥298,120	¥346,220	¥360,420
	1000	側板	¥405,200	¥470,900	¥490,400
		巾木	¥335,080	¥389,380	¥405,480
ウォール ナット	910	側板	¥677,380	¥733,780	¥750,480
		巾木	¥589,760	¥637,860	¥652,060
	1000	側板	¥801,480	¥867,180	¥886,680
		巾木	¥667,360	¥721,660	¥737,760

塗装(着色塗装)はあらゆる色に対応いたします。まずはお問い合わせください。





### 箱型シリーズ—180° 3段廻り+踊場付き 14段上がり切り

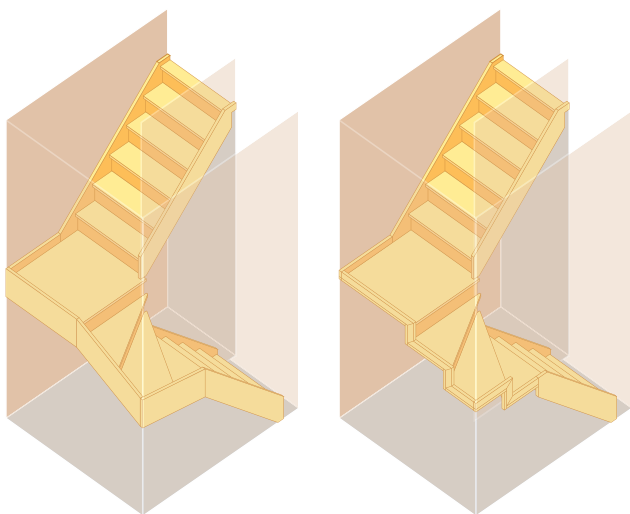

▲廻り部/側板納め

▲廻り部/巾木納め

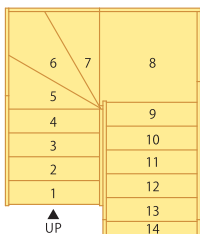

910モジュール【側板納め】仕様明細 ※( )は廻り部巾木納め仕様

部 材	寸法(L×W×T)mm	数 量
側 板	4200× 240× 30	2
廻 り 側 板	2400× 360× 30	2
( 巾 木 )	(1000× 75× 15)	(5)
3 段 廻 り	930× 930× 30	1
( 3 段 廻 り )	(1000×1000× 30)	(1)
踊 場	910× 910× 30	1
段 板	800× 240× 30	9
上 段 框	900× 120× 30	1
ケ コ ミ 板	800× 225× 5.5	12
ケ コ ミ 板	1000× 225× 5.5	2
ク サ ビ		(18)24
プ レ カ ッ ト 代		1
塗 装 代《塗 装 品 の み》		1

1000モジュール【側板納め】仕様明細 ※( )は廻り部巾木納め仕様

部 材	寸法(L×W×T)mm	数 量
側 板	4200× 240× 30	2
廻 り 側 板	2700× 360× 30	2
( 巾 木 )	(1100× 75× 15)	(5)
3 段 廻 り	1100×1100× 30	1
踊 場	1000×1000× 30	1
段 板	900× 240× 30	9
上 段 框	1000× 120× 30	1
ケ コ ミ 板	1000× 225× 5.5	12
ケ コ ミ 板	1200× 225× 5.5	2
ク サ ビ		(18)24
プ レ カ ッ ト 代		1
塗 装 代《塗 装 品 の み》		1

※下記仕様での材料セット価格です。

階 高 3000mm | 鼻の出 30mm | 段 板 (厚)30mm  
踏 面 210mm | 側 板 (厚)30mm

#### 樹種別価格

樹 種	モジュール	廻り部	無塗装	クリアー塗装	着色塗装
タモ	910	側板	¥255,240	¥311,340	¥328,040
		巾木	¥212,120	¥259,020	¥272,920
	1000	側板	¥289,640	¥353,940	¥373,040
		巾木	¥235,520	¥288,420	¥304,020
赤タモ	910	側板	¥326,640	¥382,740	¥399,440
		巾木	¥270,020	¥316,920	¥330,820
	1000	側板	¥372,640	¥436,940	¥456,040
		巾木	¥301,120	¥354,020	¥369,620
ゴム	910	側板	¥177,440	¥233,540	¥250,240
		巾木	¥146,820	¥193,720	¥207,620
	1000	側板	¥200,040	¥264,340	¥283,440
		巾木	¥162,920	¥215,820	¥231,420
へムロック ラジアータ パイン	910	側板	¥213,540	¥269,640	¥286,340
		巾木	¥176,120	¥223,020	¥236,920
	1000	側板	¥241,640	¥305,940	¥325,040
		巾木	¥195,720	¥248,620	¥264,220
ナラ	910	側板	¥326,640	¥382,740	¥399,440
		巾木	¥270,520	¥317,420	¥331,320
	1000	側板	¥372,640	¥436,940	¥456,040
		巾木	¥302,120	¥355,020	¥370,620
カバ桜	910	側板	¥339,640	¥395,740	¥412,440
		巾木	¥281,720	¥328,620	¥342,520
	1000	側板	¥386,500	¥450,800	¥469,900
		巾木	¥313,880	¥366,780	¥382,380
杉上小無地 桧上小無地	910	側板	¥327,540	¥383,640	¥400,340
		巾木	¥271,420	¥318,320	¥332,220
	1000	側板	¥372,900	¥437,200	¥456,300
		巾木	¥302,780	¥355,680	¥371,280
ウォール ナット	910	側板	¥637,480	¥693,580	¥710,280
		巾木	¥533,560	¥580,460	¥594,360
	1000	側板	¥733,280	¥797,580	¥816,680
		巾木	¥599,160	¥652,060	¥667,660

塗装(着色塗装)はあらゆる色に対応いたします。まずはお問い合わせください。

# 10



## 階段 セット価格表

### 箱型シリーズ—90° 4段廻り付き 14段上がり切り

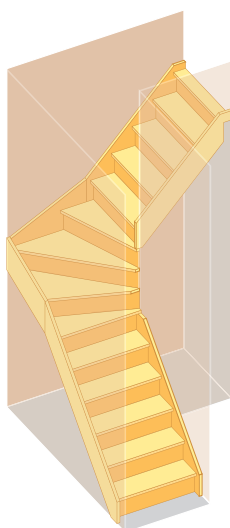

▲廻り部/側板納め

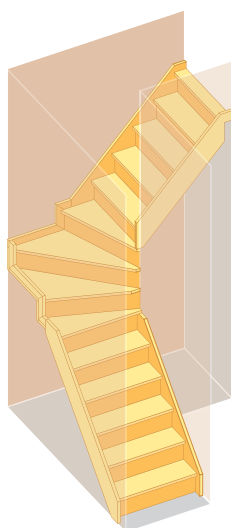

▲廻り部/巾木納め

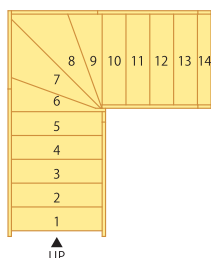

910モジュール【側板納め】仕様詳細 ※( )は廻り部巾木納め仕様

部 材	寸法(L×W×T)mm	数 量
側 板	4200 × 240 × 30	2
廻 り 側 板	2700 × 360 × 30	1
( 巾 木 )	(1000 × 75 × 15)	(3)
4 段 廻 り	1000 × 1000 × 30	1
段 板	800 × 240 × 30	9
上 段 框	900 × 120 × 30	1
ケ コ ミ 板	800 × 225 × 5.5	11
ケ コ ミ 板	1000 × 225 × 5.5	2
ケ コ ミ 板	1200 × 225 × 5.5	1
ク サ ビ		(18)22
プレカット代		1
塗装代《塗装品のみ》		1

1000モジュール【側板納め】仕様詳細 ※( )は廻り部巾木納め仕様

部 材	寸法(L×W×T)mm	数 量
側 板	4200 × 240 × 30	2
廻 り 側 板	3000 × 360 × 30	1
( 巾 木 )	(1100 × 75 × 15)	(3)
4 段 廻 り	1200 × 1200 × 30	1
段 板	900 × 240 × 30	9
上 段 框	1000 × 120 × 30	1
ケ コ ミ 板	1000 × 225 × 5.5	11
ケ コ ミ 板	1200 × 225 × 5.5	2
ケ コ ミ 板	1400 × 225 × 5.5	1
ク サ ビ		(18)22
プレカット代		1
塗装代《塗装品のみ》		1

※下記仕様での材料セット価格です。

階 高	3000mm	側 板 (厚)30mm
踏 面	210mm	段 板 (厚)30mm
鼻の出	30mm	

#### 樹種別価格

樹 種	モジュール	廻り部	無塗装	クリアー塗装	着色塗装
タモ	910	側板	¥221,750	¥268,350	¥282,150
		巾木	¥192,950	¥233,950	¥246,050
	1000	側板	¥288,120	¥348,420	¥366,320
		巾木	¥223,640	¥270,940	¥284,940
赤タモ	910	側板	¥273,850	¥320,450	¥334,250
		巾木	¥236,350	¥277,350	¥289,450
	1000	側板	¥353,820	¥414,120	¥432,020
		巾木	¥273,740	¥321,040	¥335,040
ゴム	910	側板	¥157,950	¥204,550	¥218,350
		巾木	¥137,450	¥178,450	¥190,550
	1000	側板	¥203,220	¥263,520	¥281,420
		巾木	¥158,840	¥206,140	¥220,140
へムロック ラジアータ パイン	910	側板	¥181,150	¥227,750	¥241,550
		巾木	¥156,250	¥197,250	¥209,350
	1000	側板	¥229,420	¥289,720	¥307,620
		巾木	¥179,240	¥226,540	¥240,540
ナラ	910	側板	¥273,850	¥320,450	¥334,250
		巾木	¥236,650	¥277,650	¥289,750
	1000	側板	¥353,820	¥414,120	¥432,020
		巾木	¥274,340	¥321,640	¥335,640
カバ桜	910	側板	¥285,680	¥332,280	¥346,080
		巾木	¥247,380	¥288,380	¥300,480
	1000	側板	¥367,110	¥427,410	¥445,310
		巾木	¥285,730	¥333,030	¥347,030
杉上小無地 桧上小無地	910	側板	¥275,780	¥322,380	¥336,180
		巾木	¥238,680	¥279,680	¥291,780
	1000	側板	¥354,310	¥414,610	¥432,510
		巾木	¥275,930	¥323,230	¥337,230
ウォール ナット	910	側板	¥532,190	¥578,790	¥592,590
		巾木	¥463,690	¥504,690	¥516,790
	1000	側板	¥697,320	¥757,620	¥775,520
		巾木	¥542,540	¥589,840	¥603,840

塗装(着色塗装)はあらゆる色に対応いたします。まずはお問い合わせください。



### 箱型シリーズ—180° 5段廻り付き 14段上がり切り

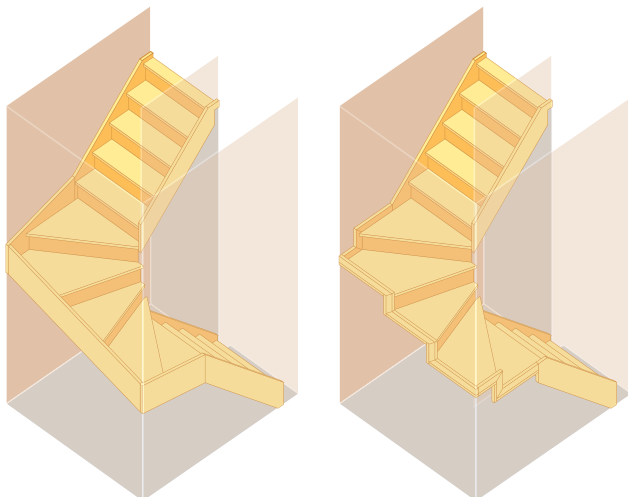

▲廻り部/側板納め

▲廻り部/巾木納め

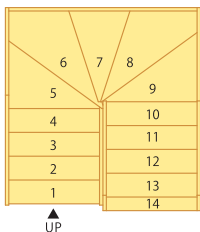

#### 910モジュール【側板納め】仕様明細 ※( )は廻り部巾木納め仕様

部 材	寸法(L×W×T)mm	数 量
側 板	4200× 240× 30	2
廻 り 側 板	2400× 360× 30	2
( 巾 木 )	(1000× 75× 15)	(7)
5 段 廻 り	2000×1000× 30	1
段 板	800× 240× 30	8
上 段 框	900× 120× 30	1
ケ コ ミ 板	800× 225× 5.5	10
ケ コ ミ 板	1200× 225× 5.5	4
ク サ ビ		(16)23
プ レ カ ッ ト 代		1
塗 装 代《塗 装 品 の み》		1

#### 1000モジュール【側板納め】仕様明細 ※( )は廻り部巾木納め仕様

部 材	寸法(L×W×T)mm	数 量
側 板	4200× 240× 30	2
廻 り 側 板	2700× 360× 30	2
( 巾 木 )	(1100× 75× 15)	(7)
5 段 廻 り	2100×1100× 30	1
段 板	900× 240× 30	8
上 段 框	1000× 120× 30	1
ケ コ ミ 板	1000× 225× 5.5	10
ケ コ ミ 板	1400× 225× 5.5	4
ク サ ビ		(16)23
プ レ カ ッ ト 代		1
塗 装 代《塗 装 品 の み》		1

※下記仕様での材料セット価格です。

階 高	3000mm	側 板 (厚)30mm
踏 面	210mm	段 板 (厚)30mm
鼻 の 出	30mm	

#### 樹種別価格

樹 種	モジュール	廻り部	無塗装	クリアー塗装	着色塗装
タモ	910	側板	¥288,060	¥345,660	¥362,760
		巾木	¥243,420	¥291,520	¥305,820
	1000	側板	¥317,660	¥381,960	¥400,960
		巾木	¥268,120	¥321,620	¥337,420
赤タモ	910	側板	¥354,160	¥411,760	¥428,860
		巾木	¥293,920	¥342,020	¥356,320
	1000	側板	¥390,860	¥455,160	¥474,160
		巾木	¥323,920	¥377,420	¥393,220
ゴム	910	側板	¥202,160	¥259,760	¥276,860
		巾木	¥171,520	¥219,620	¥233,920
	1000	側板	¥222,760	¥287,060	¥306,060
		巾木	¥189,420	¥242,920	¥258,720
へムロック ラジアータ パイン	910	側板	¥229,260	¥286,860	¥303,960
		巾木	¥190,820	¥238,920	¥253,220
	1000	側板	¥251,960	¥316,260	¥335,260
		巾木	¥209,820	¥263,320	¥279,120
ナラ	910	側板	¥354,160	¥411,760	¥428,860
		巾木	¥294,620	¥342,720	¥357,020
	1000	側板	¥390,860	¥455,160	¥474,160
		巾木	¥325,320	¥378,820	¥394,620
カバ桜	910	側板	¥367,680	¥425,280	¥442,380
		巾木	¥306,040	¥354,140	¥368,440
	1000	側板	¥405,080	¥469,380	¥488,380
		巾木	¥337,240	¥390,740	¥406,540
杉上小無地 桧上小無地	910	側板	¥354,380	¥411,980	¥429,080
		巾木	¥294,640	¥342,740	¥357,040
	1000	側板	¥390,680	¥454,980	¥473,980
		巾木	¥325,140	¥378,640	¥394,440
ウォール ナット	910	側板	¥696,360	¥753,960	¥771,060
		巾木	¥583,720	¥631,820	¥646,120
	1000	側板	¥773,680	¥837,980	¥856,980
		巾木	¥647,740	¥701,240	¥717,040

塗装(着色塗装)はあらゆる色に対応いたします。まずはお問い合わせください。



# 12



## 階段 セット価格表

### 箱型シリーズ—180° 7段廻り付き 14段上がり切り

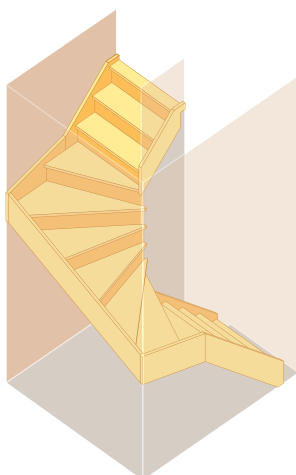

▲廻り部/側板納め

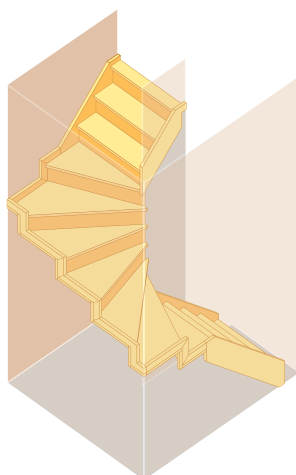

▲廻り部/巾木納め

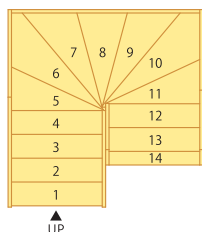

#### 910モジュール【側板納め】仕様明細 ※( )は廻り部巾木納め仕様

部 材	寸法(L×W×T)mm	数 量
側 板	3300 × 240 × 30	2
廻 り 側 板	2700 × 360 × 30	2
( 巾 木 )	(1000 × 75 × 15)	(7)
7 段 廻 り	2000 × 1000 × 30	1
段 板	800 × 240 × 30	6
上 段 框	900 × 120 × 30	1
ケ コ ミ 板	800 × 225 × 5.5	8
ケ コ ミ 板	1200 × 225 × 5.5	6
ク サ ビ		(12)21
プレカット代		1
塗装代《塗装品のみ》		1

#### 1000モジュール【側板納め】仕様明細 ※( )は廻り部巾木納め仕様

部 材	寸法(L×W×T)mm	数 量
側 板	3300 × 240 × 30	2
廻 り 側 板	2700 × 360 × 30	2
( 巾 木 )	(1100 × 75 × 15)	(7)
7 段 廻 り	2200 × 1100 × 30	1
段 板	900 × 240 × 30	6
上 段 框	1000 × 120 × 30	1
ケ コ ミ 板	1000 × 225 × 5.5	8
ケ コ ミ 板	1400 × 225 × 5.5	6
ク サ ビ		(12)21
プレカット代		1
塗装代《塗装品のみ》		1

※下記仕様での材料セット価格です。

階 高	3000mm	側 板 (厚)30mm
踏 面	210mm	段 板 (厚)30mm
鼻の出	30mm	

#### 樹種別価格

樹 種	モジュール	廻り部	無塗装	クリアー塗装	着色塗装
タモ	910	側板	¥299,320	¥353,420	¥369,420
		巾木	¥226,940	¥270,040	¥282,840
	1000	側板	¥328,960	¥388,660	¥406,360
		巾木	¥257,280	¥306,180	¥320,680
赤タモ	910	側板	¥360,920	¥415,020	¥431,020
		巾木	¥271,140	¥314,240	¥327,040
	1000	側板	¥396,460	¥456,160	¥473,860
		巾木	¥307,380	¥356,280	¥370,780
ゴム	910	側板	¥217,320	¥271,420	¥287,420
		巾木	¥161,140	¥204,240	¥217,040
	1000	側板	¥238,260	¥297,960	¥315,660
		巾木	¥182,780	¥231,680	¥246,180
へムロック ラジアータ パイン	910	側板	¥241,720	¥295,820	¥311,820
		巾木	¥176,740	¥219,840	¥232,640
	1000	側板	¥263,860	¥323,560	¥341,260
		巾木	¥199,580	¥248,480	¥262,980
ナラ	910	側板	¥360,920	¥415,020	¥431,020
		巾木	¥271,840	¥314,940	¥327,740
	1000	側板	¥396,460	¥456,160	¥473,860
		巾木	¥308,780	¥357,680	¥372,180
カバ桜	910	側板	¥374,200	¥428,300	¥444,300
		巾木	¥282,820	¥325,920	¥338,720
	1000	側板	¥410,440	¥470,140	¥487,840
		巾木	¥320,460	¥369,360	¥383,860
杉上小無地 桧上小無地	910	側板	¥361,400	¥415,500	¥431,500
		巾木	¥272,320	¥315,420	¥328,220
	1000	側板	¥396,640	¥456,340	¥474,040
		巾木	¥308,960	¥357,860	¥372,360
ウォール ナット	910	側板	¥689,420	¥743,520	¥759,520
		巾木	¥539,240	¥582,340	¥595,140
	1000	側板	¥764,400	¥824,100	¥841,800
		巾木	¥616,320	¥665,220	¥679,720

塗装(着色塗装)はあらゆる色に対応いたします。まずはお問い合わせください。



### 化粧ヒナシリーズ—両側化粧ヒナ段 14段上がり切り

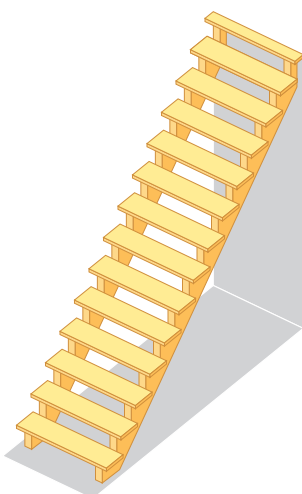
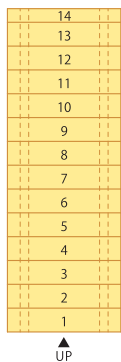

#### 910モジュール仕様明細

部 材	寸法(L×W×T)mm	数 量
化粧ヒナ段	4700×300×75	2
段板	1000×240×36	13
上段框	1000×120×36	1
プレカット代		1
塗装代《塗装品のみ》		1

#### 1000モジュール仕様明細

部 材	寸法(L×W×T)mm	数 量
化粧ヒナ段	4700×300×75	2
段板	1100×240×36	13
上段框	1100×120×36	1
プレカット代		1
塗装代《塗装品のみ》		1

※下記仕様での材料セット価格です。

階高	3000mm	側板(厚)	75mm
踏面	210mm	段板(厚)	36mm
鼻の出	30mm		

#### 樹種別価格

樹 種	モジュール	無塗装	クリアー塗装	着色塗装
タモ	910	¥472,200	¥535,800	¥554,700
	1000	¥498,500	¥565,100	¥584,900
赤タモ	910	¥507,300	¥570,900	¥589,800
	1000	¥520,800	¥587,400	¥607,200
ゴム	910	¥374,200	¥437,800	¥456,700
	1000	¥396,500	¥463,100	¥482,900
ヘムロック ラジアータ パイン	910	¥391,700	¥455,300	¥474,200
	1000	¥399,800	¥466,400	¥486,200
ナラ	910	¥529,100	¥592,700	¥611,600
	1000	¥542,600	¥609,200	¥629,000
カバ桜	910	¥516,700	¥580,300	¥599,200
	1000	¥530,200	¥596,800	¥616,600
杉上小無地 桧上小無地	910	¥499,000	¥562,600	¥581,500
	1000	¥512,400	¥579,000	¥598,800
ウォール ナット	910	¥918,000	¥981,600	¥1,000,500
	1000	¥946,300	¥1,012,900	¥1,032,700

塗装(着色塗装)はあらゆる色に対応いたします。まずはお問い合わせください。



### 化粧ヒナシリーズ<sup>®</sup>—片側化粧ヒナ段+片側落とし込み 14段上がり切り

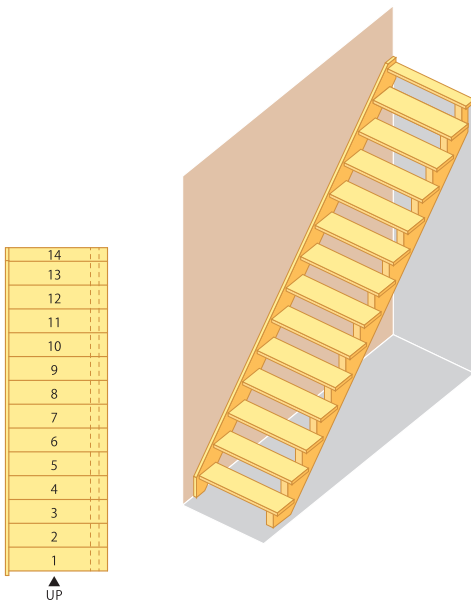

#### 910モジュール仕様明細

部 材	寸法(L×W×T)mm	数 量
化粧ヒナ段	4700×300×75	1
側板	4500×240×30	1
段板	900×240×36	13
上段框	900×120×36	1
プレカット代		1
塗装代《塗装品のみ》		1

#### 1000モジュール仕様明細

部 材	寸法(L×W×T)mm	数 量
化粧ヒナ段	4700×300×75	1
側板	4500×240×30	1
段板	1000×240×36	13
上段框	1000×120×36	1
プレカット代		1
塗装代《塗装品のみ》		1

※下記仕様での材料セット価格です。

階高	3000mm	側板 (厚)75・30mm
踏面	210mm	段板 (厚)36mm
鼻の出	30mm	

#### 樹種別価格

樹 種	モジュール	無塗装	クリアー塗装	着色塗装
タモ	910	¥323,800	¥375,000	¥390,200
	1000	¥333,300	¥387,500	¥403,600
赤タモ	910	¥364,700	¥415,900	¥431,100
	1000	¥378,200	¥432,400	¥448,500
ゴム	910	¥249,400	¥300,600	¥315,800
	1000	¥254,900	¥309,100	¥325,200
ヘムロック ラジアータ パイン	910	¥275,700	¥326,900	¥342,100
	1000	¥283,800	¥338,000	¥354,100
ナラ	910	¥378,800	¥430,000	¥445,200
	1000	¥392,300	¥446,500	¥462,600
カバ桜	910	¥370,900	¥422,100	¥437,300
	1000	¥385,700	¥439,900	¥456,000
杉上小無地 桧上小無地	910	¥358,400	¥409,600	¥424,800
	1000	¥371,900	¥426,100	¥442,200
ウォール ナット	910	¥667,700	¥718,900	¥734,100
	1000	¥694,800	¥749,000	¥765,100

塗装(着色塗装)はあらゆる色に対応いたします。まずはお問い合わせください。





### 化粧ヒナシリーズ<sup>®</sup>—片側化粧ヒナ段+片側下地ヒナ段 14段上がり切り (隠しタイプ)

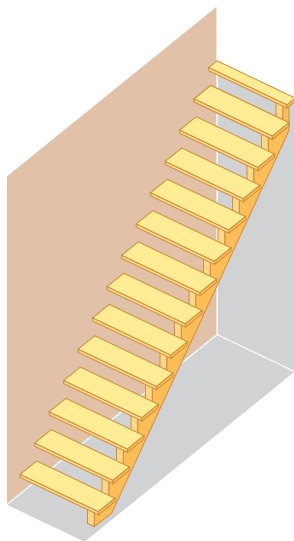
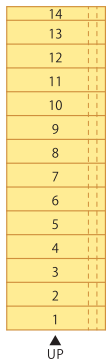

#### 樹種別価格

樹種	モジュール	無塗装	クリアー塗装	着色塗装
タモ	910	¥327,300	¥374,200	¥388,100
	1000	¥353,700	¥403,600	¥418,400
赤タモ	910	¥362,300	¥409,200	¥423,100
	1000	¥375,800	¥425,700	¥440,500
ゴム	910	¥259,500	¥306,400	¥320,300
	1000	¥281,900	¥331,800	¥346,600
ヘムロック ラジアータ パイン	910	¥277,000	¥323,900	¥337,800
	1000	¥285,100	¥335,000	¥349,800
ナラ	910	¥373,200	¥420,100	¥434,000
	1000	¥386,700	¥436,600	¥451,400
カバ桜	910	¥369,000	¥415,900	¥429,800
	1000	¥382,500	¥432,400	¥447,200
杉上小無地 桧上小無地	910	¥356,800	¥403,700	¥417,600
	1000	¥370,300	¥420,200	¥435,000
ウォール ナット	910	¥638,600	¥685,500	¥699,400
	1000	¥667,000	¥716,900	¥731,700

#### 910モジュール仕様明細

部材	寸法(L×W×T)mm	数量
化粧ヒナ段	4700×300×75	1
下地ヒナ段	4500×240×30	1
段板	1000×240×36	13
上段框	900×120×36	1
プレカット代		1
塗装代《塗装品のみ》		1

#### 1000モジュール仕様明細

部材	寸法(L×W×T)mm	数量
化粧ヒナ段	4700×300×75	1
下地ヒナ段	4500×240×30	1
段板	1100×240×36	13
上段框	1000×120×36	1
プレカット代		1
塗装代《塗装品のみ》		1

※下記仕様での材料セット価格です。

階高	3000mm	側板 (厚)75・30mm
踏面	210mm	段板 (厚)36mm
鼻の出	30mm	

塗装(着色塗装)はあらゆる色に対応いたします。まずはお問い合わせください。



### オープンシリーズ<sup>®</sup>—両側オープン 14段上がり切り

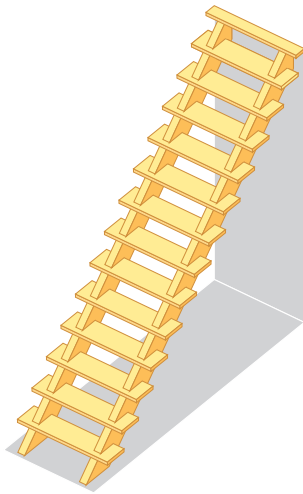

#### 910モジュール仕様明細

部 材	寸法(L×W×T)mm	数 量
力 桁	4500×240×75	2
段 板	1000×240×36	13
上 段 框	1000×120×36	1
プレカット代		1
塗装代《塗装品のみ》		1

#### 1000モジュール仕様明細

部 材	寸法(L×W×T)mm	数 量
力 桁	4500×240×75	2
段 板	1100×240×36	13
上 段 框	1100×120×36	1
プレカット代		1
塗装代《塗装品のみ》		1

※下記仕様での材料セット価格です。

階 高	3000mm	側 板 (厚)75mm
踏 面	210mm	段 板 (厚)36mm
鼻の出	30mm	

#### 樹種別価格

樹 種	モジュール	無塗装	クリアー塗装	着色塗装
タモ	910	¥390,900	¥448,000	¥464,900
	1000	¥417,200	¥477,300	¥495,100
赤タモ	910	¥426,000	¥483,100	¥500,000
	1000	¥439,500	¥499,600	¥517,400
ゴム	910	¥308,500	¥365,600	¥382,500
	1000	¥330,800	¥390,900	¥408,700
ヘムロック ラジアータ パイン	910	¥326,000	¥383,100	¥400,000
	1000	¥334,100	¥394,200	¥412,000
ナラ	910	¥442,200	¥499,300	¥516,200
	1000	¥455,700	¥515,800	¥533,600
カバ桜	910	¥434,000	¥491,100	¥508,000
	1000	¥447,500	¥507,600	¥525,400
杉上小無地 桧上小無地	910	¥419,100	¥476,200	¥493,100
	1000	¥432,500	¥492,600	¥510,400
ウォール ナット	910	¥767,500	¥824,600	¥841,500
	1000	¥795,800	¥855,900	¥873,700

塗装(着色塗装)はあらゆる色に対応いたします。まずはお問い合わせください。



### オープンシリーズ<sup>®</sup> 一片側オープン+片側落とし込み 14段上がり切り

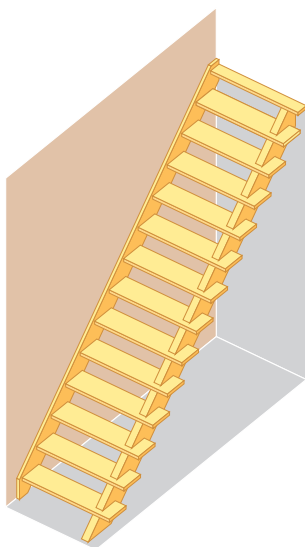
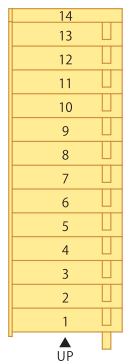

#### 910モジュール仕様明細

部 材	寸法(L×W×T)mm	数 量
力 桁	4500×240×75	1
側 板	4500×240×30	1
段 板	1000×240×36	13
上 段 框	1000×120×36	1
プレカット代		1
塗装代《塗装品のみ》		1

#### 1000モジュール仕様明細

部 材	寸法(L×W×T)mm	数 量
力 桁	4500×240×75	1
側 板	4500×240×30	1
段 板	1100×240×36	13
上 段 框	1100×120×36	1
プレカット代		1
塗装代《塗装品のみ》		1

※下記仕様での材料セット価格です。

階 高	3000mm	側 板 (厚)75・30mm
踏 面	210mm	段 板 (厚)36mm
鼻の出	30mm	

#### 樹種別価格

樹 種	モジュール	無塗装	クリアー塗装	着色塗装
タモ	910	¥300,800	¥351,800	¥366,900
	1000	¥327,100	¥381,100	¥397,100
赤タモ	910	¥345,700	¥396,700	¥411,800
	1000	¥359,200	¥413,200	¥429,200
ゴム	910	¥230,200	¥281,200	¥296,300
	1000	¥252,500	¥306,500	¥322,500
ヘムロック ラジアータ パイン	910	¥259,100	¥310,100	¥325,200
	1000	¥267,200	¥321,200	¥337,200
ナラ	910	¥357,000	¥408,000	¥423,100
	1000	¥370,500	¥424,500	¥440,500
カバ桜	910	¥352,500	¥403,500	¥418,600
	1000	¥366,000	¥420,000	¥436,000
杉上小無地 桧上小無地	910	¥340,100	¥391,100	¥406,200
	1000	¥353,500	¥407,500	¥423,500
ウォール ナット	910	¥627,700	¥678,700	¥693,800
	1000	¥656,000	¥710,000	¥726,000

塗装(着色塗装)はあらゆる色に対応いたします。まずはお問い合わせください。





### オープンシリーズ<sup>®</sup>—片側オープン+片側下地ヒナ段 14段上がり切り (隠しタイプ)

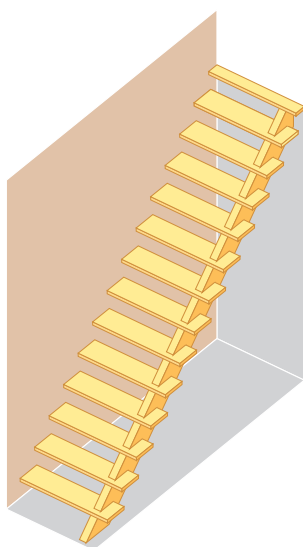
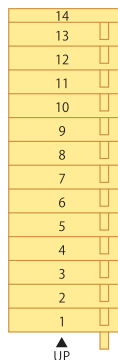

#### 910モジュール仕様明細

部 材	寸法(L×W×T)mm	数 量
力 桁	4500×240×75	1
下 地 ヒ ナ 段	4500×240×30	1
段 板	1000×240×36	13
上 段 框	1000×120×36	1
プレカッタ代		1
塗装代《塗装品のみ》		1

#### 1000モジュール仕様明細

部 材	寸法(L×W×T)mm	数 量
力 桁	4500×240×75	1
下 地 ヒ ナ 段	4500×240×30	1
段 板	1100×240×36	13
上 段 框	1100×120×36	1
プレカッタ代		1
塗装代《塗装品のみ》		1

※下記仕様での材料セット価格です。

階 高	3000mm	側 板 (厚)75・30mm
踏 面	210mm	段 板 (厚)36mm
鼻の出	30mm	

#### 樹種別価格

樹 種	モジュール	無塗装	クリアー塗装	着色塗装
タモ	910	¥295,200	¥338,900	¥351,800
	1000	¥321,500	¥368,200	¥382,100
赤タモ	910	¥330,300	¥3374,000	¥386,900
	1000	¥343,800	¥390,500	¥404,400
ゴム	910	¥235,100	¥278,800	¥291,700
	1000	¥257,400	¥304,100	¥318,000
ヘムロック ラジアータ パイン	910	¥252,600	¥296,300	¥309,200
	1000	¥260,700	¥307,400	¥321,300
ナラ	910	¥338,400	¥382,100	¥395,000
	1000	¥351,900	¥398,600	¥412,500
カバ桜	910	¥336,300	¥380,000	¥392,900
	1000	¥349,800	¥396,500	¥410,400
杉上小無地 桧上小無地	910	¥325,500	¥369,200	¥382,100
	1000	¥338,900	¥385,600	¥399,500
ウォール ナット	910	¥572,600	¥616,300	¥629,200
	1000	¥600,900	¥647,600	¥661,500

塗装(着色塗装)はあらゆる色に対応いたします。まずはお問い合わせください。



### 下地ヒナシリーズ—両側下地ヒナ段 14段上がり切り《両側壁》 (隠しタイプ)

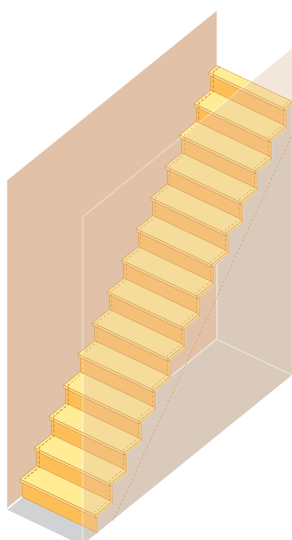
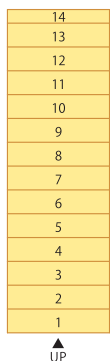

#### 樹種別価格

樹種	モジュール	無塗装	クリアー塗装	着色塗装
タモ	910	¥161,620	¥189,820	¥198,120
	1000	¥169,720	¥200,120	¥209,120
赤タモ	910	¥188,520	¥216,720	¥225,020
	1000	¥199,320	¥229,720	¥238,720
ゴム	910	¥133,220	¥161,420	¥169,720
	1000	¥138,620	¥169,020	¥178,020
ヘムロック ラジアータ パイン	910	¥146,720	¥174,920	¥183,220
	1000	¥153,420	¥183,820	¥192,820
ナラ	910	¥188,520	¥216,720	¥225,020
	1000	¥199,320	¥229,720	¥238,720
カバ桜	910	¥197,620	¥225,820	¥234,120
	1000	¥209,720	¥240,120	¥249,120
杉上小無地 桧上小無地	910	¥193,520	¥221,720	¥230,020
	1000	¥204,420	¥234,820	¥243,820
ウォール ナット	910	¥318,600	¥346,800	¥355,100
	1000	¥341,600	¥372,000	¥381,000

#### 910モジュール仕様明細

部材	寸法(L×W×T)mm	数量
下地ヒナ段	4500×240×30	2
段板	900×240×30	13
上段框	900×120×30	1
ケコミ板	1000×225×5.5	14
プレカット代		1
塗装代《塗装品のみ》		1

#### 1000モジュール仕様明細

部材	寸法(L×W×T)mm	数量
下地ヒナ段	4500×240×30	2
段板	1000×240×30	13
上段框	1000×120×30	1
ケコミ板	1000×225×5.5	14
プレカット代		1
塗装代《塗装品のみ》		1

※下記仕様での材料セット価格です。

階高	3000mm	側板(厚)	30mm
踏面	210mm	段板(厚)	30mm
鼻の出	30mm		

塗装(着色塗装)はあらゆる色に対応いたします。まずはお問い合わせください。



### 下地ヒナシリーズ<sup>®</sup>—片側下地ヒナ段+片側箱型タイプ 14段上がり切り《片木口化粧》 (隠しタイプ)

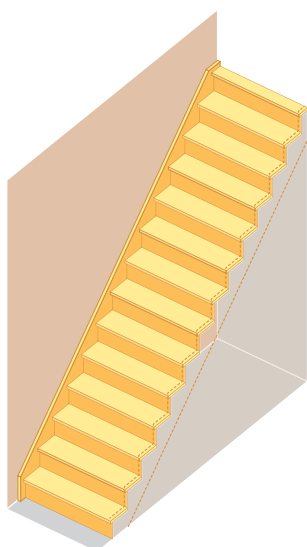
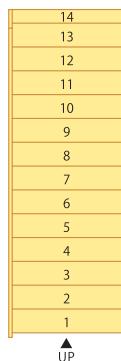

#### 910モジュール仕様明細

部 材	寸法(L×W×T)mm	数 量
下 地 ヒ ナ 段	4500×240×30	1
側 板	4500×240×30	1
段 板	1000×240×30	13
上 段 框	1000×120×30	1
ケ コ ミ 板	1000×225×5.5	14
見 切	1000×25×25	4
ク サ ビ		13
プレカット代		1
塗装代《塗装品のみ》		1

#### 1000モジュール仕様明細

部 材	寸法(L×W×T)mm	数 量
下 地 ヒ ナ 段	4500×240×30	1
側 板	4500×240×30	1
段 板	1100×240×30	13
上 段 框	1100×120×30	1
ケ コ ミ 板	1200×225×5.5	14
見 切	1000×25×25	4
ク サ ビ		13
プレカット代		1
塗装代《塗装品のみ》		1

※下記仕様での材料セット価格です。

階 高	3000mm	側 板 (厚)30mm
踏 面	210mm	段 板 (厚)30mm
鼻の出	30mm	

#### 樹種別価格

樹 種	モジュール	無塗装	クリアー塗装	着色塗装
タモ	910	¥186,800	¥225,800	¥237,400
	1000	¥210,980	¥253,880	¥266,580
赤タモ	910	¥227,080	¥266,080	¥277,680
	1000	¥241,060	¥283,960	¥296,660
ゴム	910	¥143,600	¥182,600	¥194,200
	1000	¥163,780	¥206,680	¥219,380
ヘムロック ラジアータ パイン	910	¥169,880	¥208,880	¥220,480
	1000	¥178,460	¥221,360	¥234,060
ナラ	910	¥230,280	¥269,280	¥280,880
	1000	¥244,260	¥287,160	¥299,860
カバ桜	910	¥238,400	¥277,400	¥289,000
	1000	¥251,400	¥294,300	¥307,000
杉上小無地 桧上小無地	910	¥231,180	¥270,180	¥281,780
	1000	¥244,080	¥286,980	¥299,680
ウォール ナット	910	¥415,180	¥454,180	¥465,780
	1000	¥441,580	¥484,480	¥497,180

塗装(着色塗装)はあらゆる色に対応いたします。まずはお問い合わせください。





### 下地ヒナシリーズ—両側下地ヒナ段+180° 6段廻り付き 14段上がり切り (隠しタイプ)

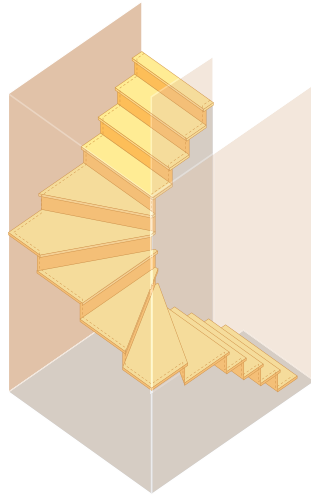
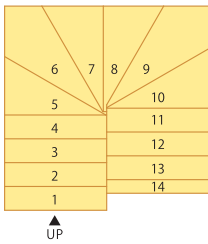

#### 樹種別価格

樹種	モジュール	無塗装	クリアー塗装	着色塗装
タモ	910	¥233,200	¥266,600	¥276,500
	1000	¥263,900	¥301,900	¥313,100
赤タモ	910	¥278,700	¥312,100	¥322,000
	1000	¥317,300	¥355,300	¥366,500
ゴム	910	¥184,200	¥217,600	¥227,500
	1000	¥206,400	¥244,400	¥255,600
ヘムロック ラジアータ パイン	910	¥206,900	¥240,300	¥250,200
	1000	¥233,200	¥271,200	¥282,400
ナラ	910	¥278,700	¥312,100	¥322,000
	1000	¥317,300	¥355,300	¥366,500
カバ桜	910	¥289,320	¥322,720	¥332,620
	1000	¥329,220	¥367,220	¥378,420
杉上小無地 桧上小無地	910	¥282,020	¥315,420	¥325,320
	1000	¥320,120	¥358,120	¥369,320
ウォール ナット	910	¥486,300	¥519,700	¥529,600
	1000	¥559,820	¥597,820	¥609,020

#### 910モジュール仕様明細

部材	寸法(L×W×T)mm	数量
下地ヒナ段	1800×240×30	2
下地ヒナ段	1600×240×30	2
下地ヒナ段	2400×360×30	1
下地ヒナ段	1200×360×30	2
3段廻り	1000×1000×30	2
段板	900×240×30	7
上段框	900×120×30	1
ケコミ板	1000×225×5.5	10
ケコミ板	1200×225×5.5	4
プレカット代		1
塗装代《塗装品のみ》		1

#### 1000モジュール仕様明細

部材	寸法(L×W×T)mm	数量
下地ヒナ段	1800×240×30	2
下地ヒナ段	1600×240×30	2
下地ヒナ段	2700×360×30	1
下地ヒナ段	1350×360×30	2
3段廻り	1100×1100×30	2
段板	1000×240×30	7
上段框	1000×120×30	1
ケコミ板	1000×225×5.5	10
ケコミ板	1400×225×5.5	4
プレカット代		1
塗装代《塗装品のみ》		1

※下記仕様での材料セット価格です。

階高	3000mm	側板(厚)30mm
踏面	210mm	段板(厚)30mm
鼻の出	30mm	

塗装(着色塗装)はあらゆる色に対応いたします。まずはお問い合わせください。



### 下地ヒナシリーズ—片側下地ヒナ段+片側箱型180° 6段廻り付き 14段上がり切り (隠しタイプ)

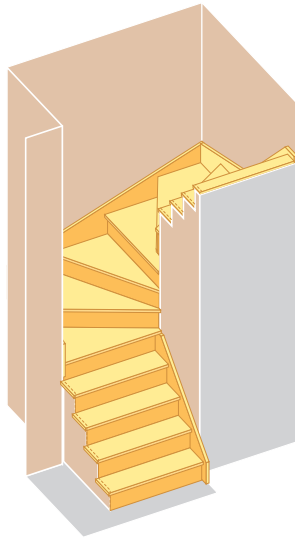
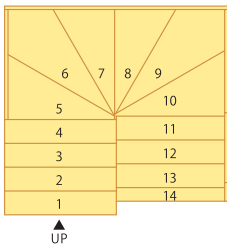

#### 910モジュール仕様明細

部 材	寸法(L×W×T)mm	数 量
下 地 ヒ ナ 段	1800× 240×30	1
下 地 ヒ ナ 段	1600× 240×30	1
廻 り 側 板	2400× 360×30	2
側 板	1800× 240×30	1
側 板	1600× 240×30	1
3 段 廻 り	930× 930×30	2
段 板	1000× 240×30	7
上 段 框	1000× 120×30	1
ケ コ ミ 板	1000× 225×5.5	14
見 切	1000× 25×25	2
ク サ ビ		15
プレカット代		1
塗装代《塗装品のみ》		1

#### 1000モジュール仕様明細

部 材	寸法(L×W×T)mm	数 量
下 地 ヒ ナ 段	1800× 240×30	1
下 地 ヒ ナ 段	1600× 240×30	1
廻 り 側 板	2700× 360×30	2
側 板	1800× 240×30	1
側 板	1600× 240×30	1
3 段 廻 り	1100×1100×30	2
段 板	1100× 240×30	7
上 段 框	1100× 120×30	1
ケ コ ミ 板	1200× 225×5.5	14
見 切	1000× 25×25	2
ク サ ビ		15
プレカット代		1
塗装代《塗装品のみ》		1

※下記仕様での材料セット価格です。

階 高	3000mm	側 板 (厚)30mm
踏 面	210mm	段 板 (厚)30mm
鼻の出	30mm	

#### 樹種別価格

樹 種	モジュール	無塗装	クリアー塗装	着色塗装
タモ	910	¥277,180	¥329,180	¥342,180
	1000	¥305,160	¥366,160	¥381,960
赤タモ	910	¥351,420	¥403,420	¥416,420
	1000	¥375,300	¥436,300	¥452,100
ゴム	910	¥197,080	¥249,080	¥262,080
	1000	¥217,760	¥278,760	¥294,560
ヘムロック ラジアータ パイン	910	¥234,020	¥286,020	¥299,020
	1000	¥247,800	¥308,800	¥324,600
ナラ	910	¥351,420	¥403,420	¥416,420
	1000	¥375,300	¥436,300	¥452,100
カバ桜	910	¥365,580	¥417,580	¥430,580
	1000	¥388,780	¥449,780	¥465,580
杉上小無地 桧上小無地	910	¥352,920	¥404,920	¥417,920
	1000	¥375,320	¥436,320	¥452,120
ウォール ナット	910	¥678,660	¥730,660	¥743,660
	1000	¥727,760	¥788,760	¥804,560

塗装(着色塗装)はあらゆる色に対応いたします。まずはお問い合わせください。

# 踏板ノンスリップ加工図

## 角溝

●1本溝

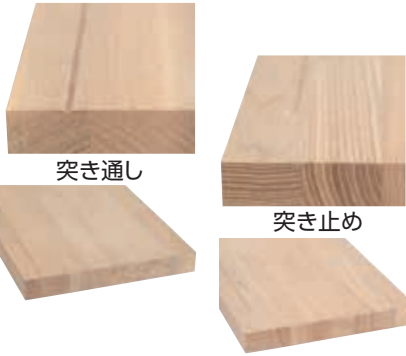
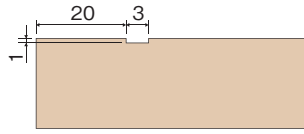

●2本溝

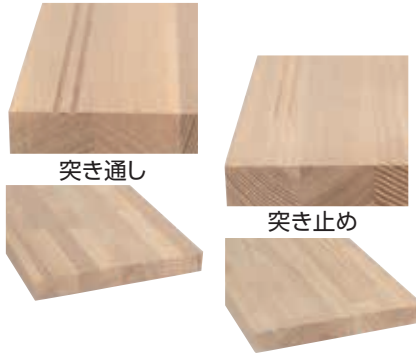
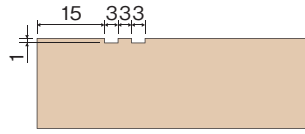

●3本溝

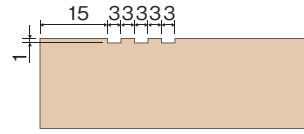

## U溝

●1本溝

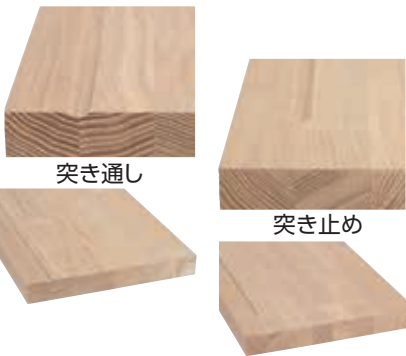
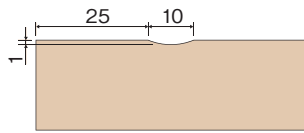

●2本溝

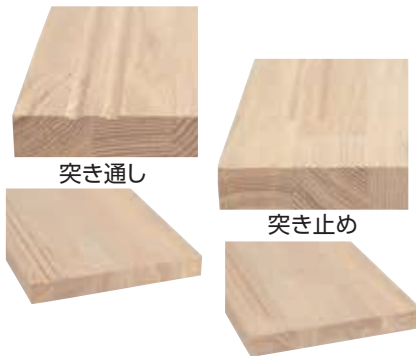
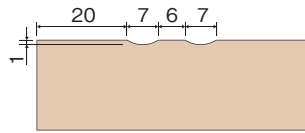

●3本溝

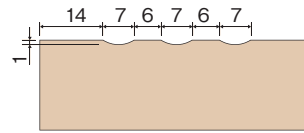

## V溝

●1本溝

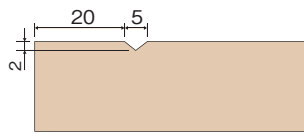

●2本溝

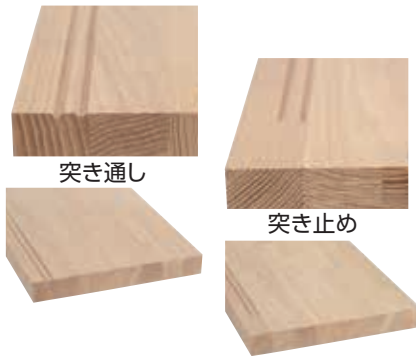
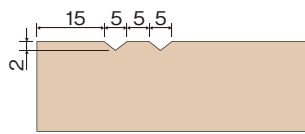

●3本溝

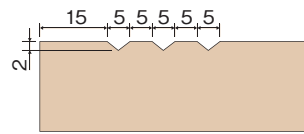

突き止めの場合は長さをご指示ください。  
※指示がない場合は芯振りとなります。

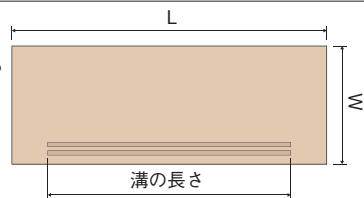



# 側板プレカットの種類

## ①BOX(箱型)タイプ

一般的な階段。ケコミ有り。踏板は側板の後ろからはめ込み、クサビで固定する。

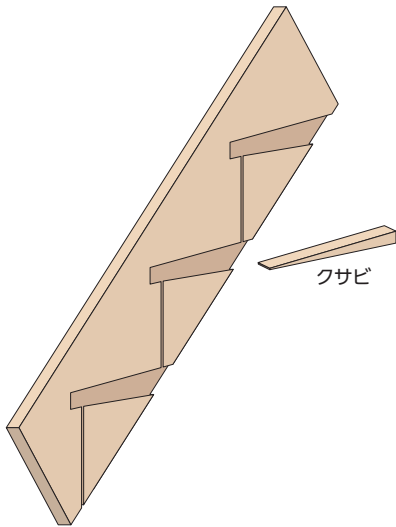

## ②落とし込みタイプ

BOXタイプのケコミを使用しないタイプ。踏板は側板内側からはめ込む。クサビは無し。(ロフトハシゴはこのタイプとなります。)

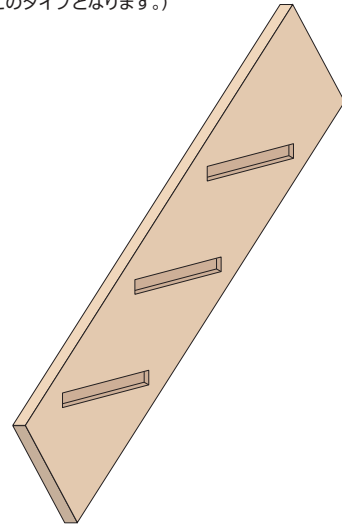

## ③ヒナ段タイプ

### ●下地ヒナ段型

受材が見えなくなるタイプ。ケコミ有り。踏板を受材の上に乗せる。受材端より踏板が飛び出る(ツノ出し)。ヒナ段が片側の場合、片側ヒナ受材・片側通常BOXタイプとなります。ケコミ木口は見切り材(25×25断面L型)を使用し隠します。

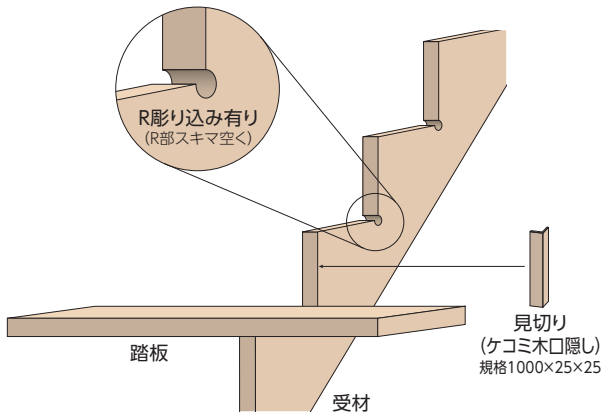

### ●化粧ヒナ段型

力桁が見えるタイプ。ケコミ無し。踏板を力桁の上に乗せる。力桁端より踏板が飛び出る(ツノ出し)。下地が無い場合、側板のみで支えるため力桁となります。ヒナ段が片側の場合、片側ヒナ受用カ桁・片側落とし込みタイプとなります。

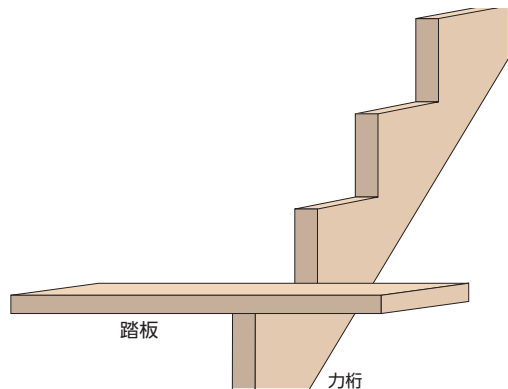

## ④オープンタイプ

力桁を使用し、踏板は力桁正面より差込む。踏板・力桁両方にカキコミ有り。力桁端より踏板が飛び出る(ツノ出し)。オープンが片側の場合、片側オープン用カ桁・片側落とし込みタイプとなります。

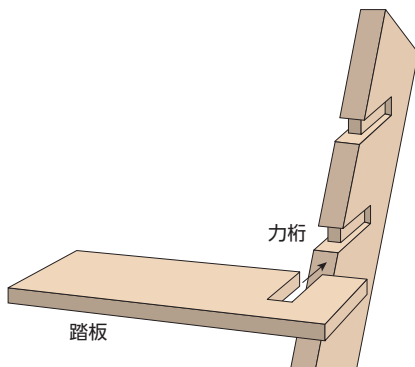

## ⑤廻り側板加工タイプ

BOX(箱型)タイプと同仕様の廻り部分の側板。直と廻り部分を一連の側板で納める場合に使用します。踊り場等、巾木で納める場合は不要になります。

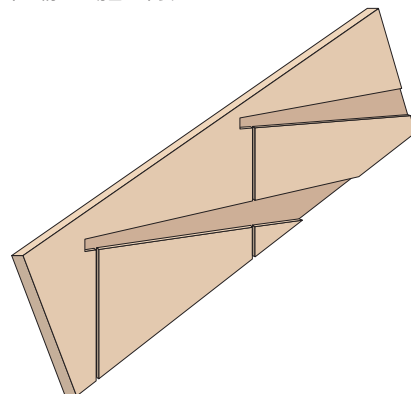

# 階段オプション加工・オプション部材

## 側板ボードシャクリ加工

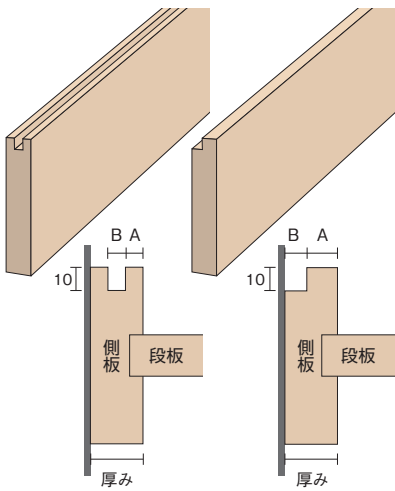

## 巾木組み上げ加工

※接着剤とフィニッシュで固定

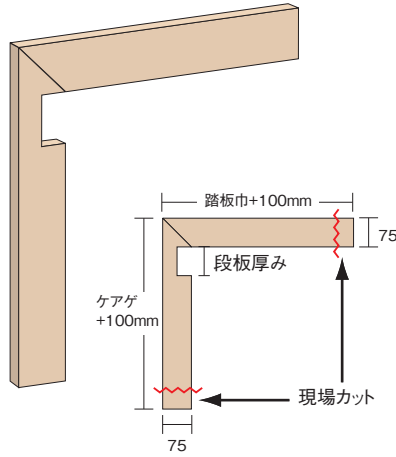

## 巾木留め加工

※組上げなし

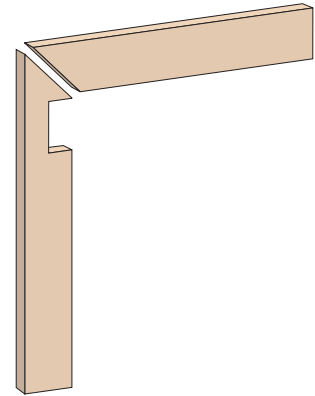

## 上段框加工

通常(上段框部彫込なし)

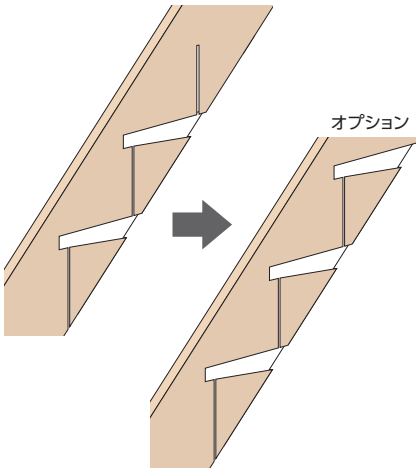

## 上段框フローシャクリ加工

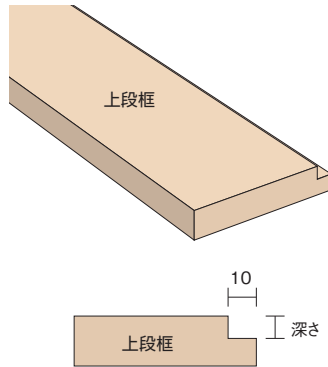

## クサビ (直用・廻り用)

### 直用

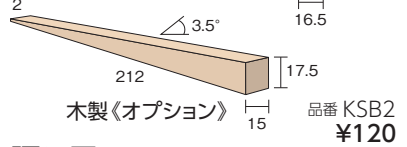
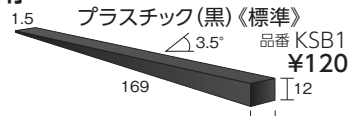

### 廻り用

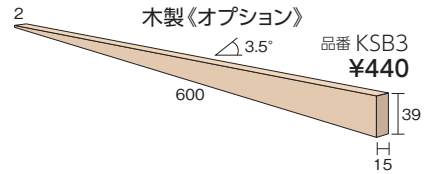

## 小口テープ



## 補修液 (50cc)



## L型金具 化粧材(ビス付)



## ヒナ段受金具下地材

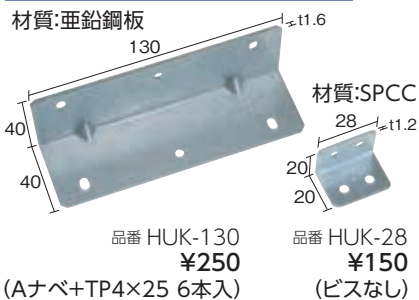

## マスキングテープ



## ダボ栓(無塗装品)

1000×10φ 品番 □M01010 各 ¥2,000



500×12φ タモ(T) ナラ(N)  
品番 □M05012 各 ¥1,000

※品番最初の□には( )内の材種記号が入ります。

# 化粧ヒナ段・段板取付方法

## 桁見切り

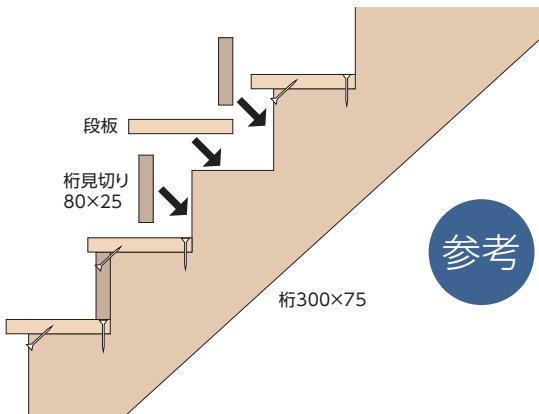

### 段板の桁への取り付け方法

参考

- ①桁と段板にウレタン系などの強力な接着剤を塗る。
- ②桁見切を入れて隠れる部分に、天場と下場からそれぞれビスを打ち込む。
- ③前から桁見切を入れ、接着剤と隠し釘などで固定します。

## ヒナ段 平プレート

寸法 118×105×2.3

- ①力桁の上に平プレートを乗せる。  
(力桁内側にビス穴3列並ぶように)

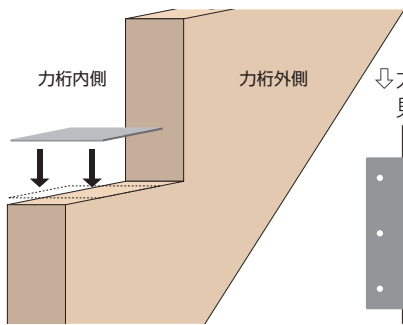

ヒナ段平プレート(黒)  
品番 XHPB ¥3,800



- ②力桁に付属のビスを4カ所留める。

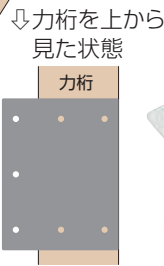
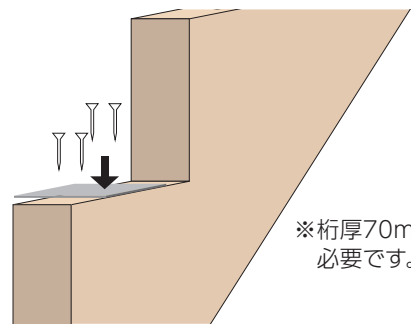

ヒナ段平プレート(白)  
品番 XHPW ¥3,800



- ③踏板を力桁の上に乗せる。  
(踏板裏にはプレート用シャクリが必要)

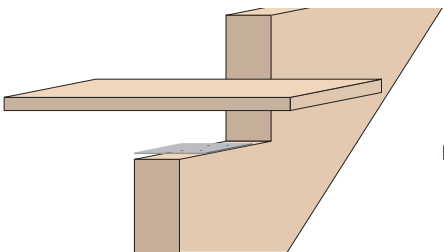

- ④踏板と重なる平プレートに付属のビスを3カ所留める。(踏板の裏面をビスで留める)

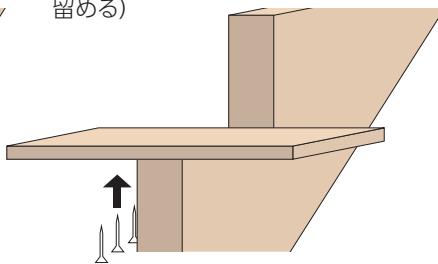

- ⑤外れたり、グラついたりしていないか、ビス固定の具合を確認する。

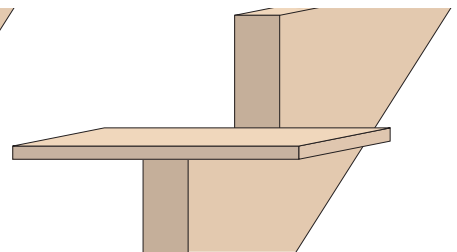

## ダボ栓ビス留め

- ①踏板にダボ栓10φ用の穴を開ける。  
•ビスより少し小さい穴を開ける。  
•市販の木工用ビスで留める。

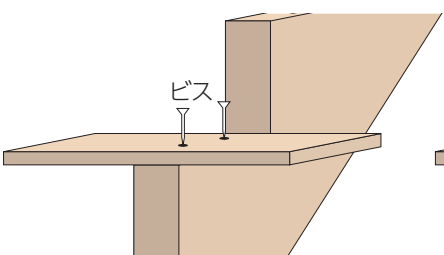

- ②穴に木工用ボンドを入れる。  
•ダボ栓を押し入れる。  
(入らない場合は、サンドペーパー等で先端を細く削る。)

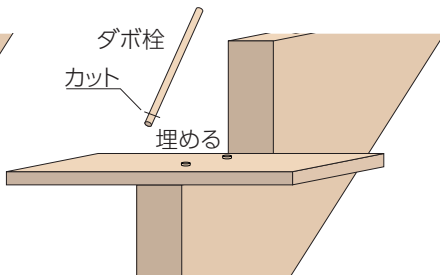

- ③サンドペーパーで木目に沿って平らにする。

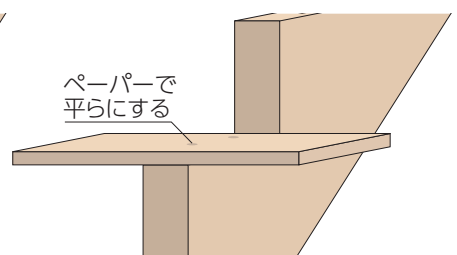



# 階段ケコミ倒し加工

## 箱型

### ●タイプ1

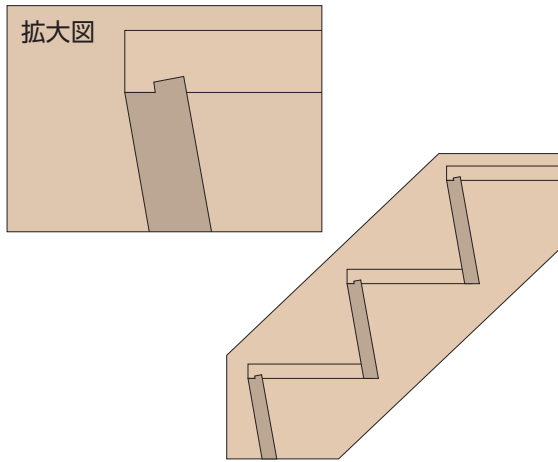

### ●タイプ2

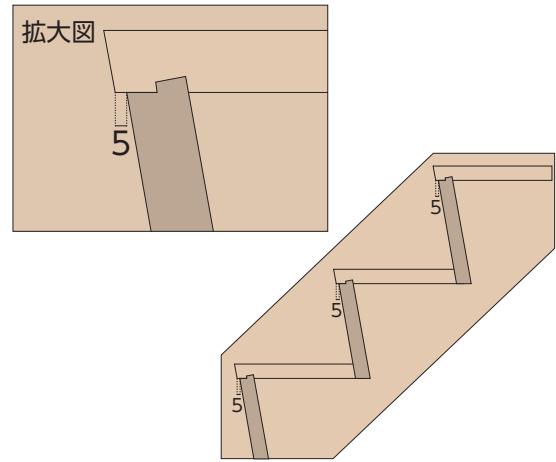

## 下地ヒナ段型

### ●タイプ3

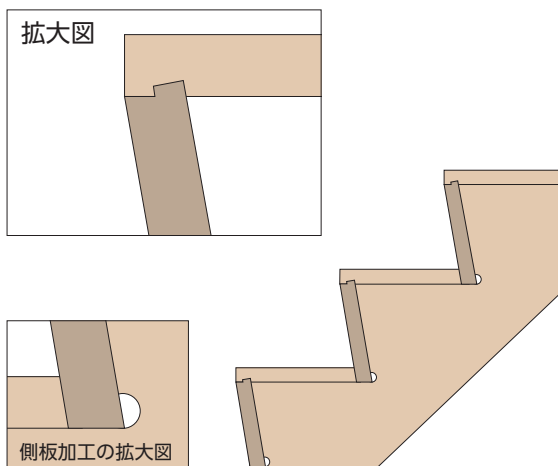

### ●タイプ4

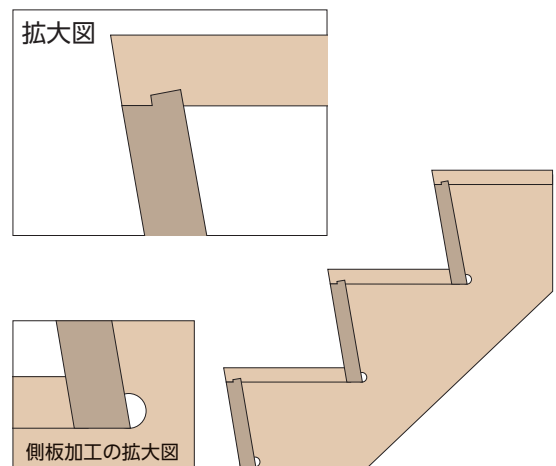

## 段鼻形状

### ●パターン1

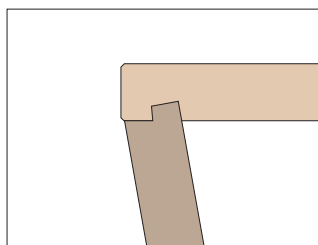

### ●パターン2

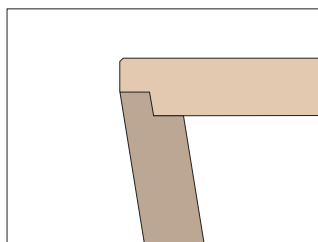

正面からビスを打てますので、  
カーペットなど正面に巻き付ける  
施工の場合に便利です。

## 階段ケコミ倒し加工の注意事項

- 通常の直階段、踊り場のみ制作可能です。
- 廻り段には対応しておりません。
- 踏板の先端にR加工を施す場合は下地ヒナ段にて対応させていただきます。
- ケコミの厚みは15ミリ以上で対応致します。
- ボックス階段で鼻の出を作る場合は、鼻の出が5ミリ以上必要になります。

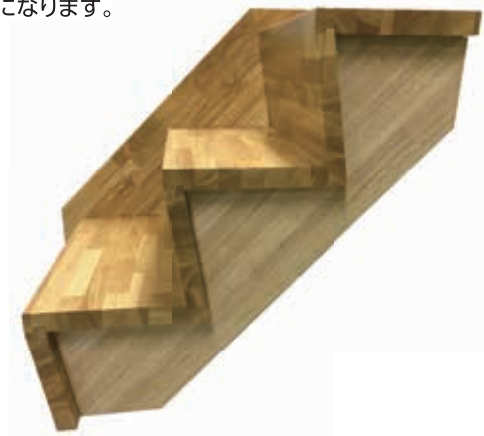





階段

## 階段部材一覧表

見積り・発注シートはP-138にございます。ご利用ください。

品名	寸法(L×W×T)mm	品番	タモ(T)	ゴム(G)	ヘムロック(L) ラジアータパイン(P)	ナラ(N)
力桁	4200×240×75	□422475	¥86,900 <sup>受</sup>	¥66,200 <sup>受</sup>	¥66,200 <sup>受</sup>	¥94,500 <sup>受</sup>
	3300×240×60	□332460	¥54,600 <sup>受</sup>	¥41,600 <sup>受</sup>	¥41,600 <sup>受</sup>	¥59,400 <sup>受</sup>
側板	5000×240×30	□502430	¥30,600	¥18,900	¥31,500 <sup>受</sup>	¥45,000 <sup>受</sup>
	4500×240×30	□452430	¥27,500	¥17,000	¥28,400 <sup>受</sup>	¥40,500 <sup>受</sup>
	4200×240×30	□422430	¥25,700	¥15,900	¥20,400	¥34,800
	3600×240×30	□362430	¥22,000	¥13,600	¥17,500	¥29,800
	3300×240×30	□332430	¥20,200	¥12,500	¥16,000	¥27,300
	2500×240×30	□252430	¥15,300	¥9,500	¥12,200	¥20,700
廻り側板	2700×360×30	□273630	¥24,800	¥15,300	¥19,700	¥33,500
	2400×360×30	□243630	¥22,000	¥13,600	¥17,500	¥29,800
3段廻り段板	1100×1100×36	□M31136	¥64,700	¥40,700	¥51,800	¥87,000
	1100×1100×30	□M31130	¥54,300	¥34,200	¥43,500	¥72,800
	1000×1000×36	□M31036	¥53,800	¥33,900	¥43,100	¥72,200
	1000×1000×30	□M31030	¥45,200	¥28,600	¥36,200	¥60,500
	930×930×36	□M39336	¥46,800	¥29,600	¥37,500	¥62,700
	930×930×30	□M39330	¥39,300	¥25,000	¥31,600	¥52,500
2段廻り段板	1100×1100×36	□M21136	¥64,100	¥40,100	¥51,200	¥86,400
	1100×1100×30	□M21130	¥53,700	¥33,600	¥42,900	¥72,200
	1000×1000×36	□M21036	¥53,200	¥33,300	¥42,500	¥71,600
	1000×1000×30	□M21030	¥44,600	¥28,000	¥35,600	¥59,900
	930×930×36	□M29336	¥46,200	¥29,000	¥36,900	¥62,100
	930×930×30	□M29330	¥38,700	¥24,400	¥31,000	¥51,900
2段廻り段板 (パリアフリー用)	1100×1100×36	□M21136V	¥73,400	¥49,300	¥51,200	¥86,400
	1100×1100×30	□M21130V	¥61,400	¥41,300	¥42,900	¥72,200
	1000×1000×36	□M21036V	¥60,900	¥41,000	¥42,500	¥71,600
	1000×1000×30	□M21030V	¥50,900	¥34,400	¥35,600	¥59,900
	930×930×36	□M29336V	¥52,800	¥35,600	¥36,900	¥62,100
	930×930×30	□M29330V	¥44,200	¥29,900	¥31,000	¥51,900
踊り場	1000×1000×36	□M11036	¥34,300	¥21,400	¥27,300	¥46,100
	1000×1000×30	□M11030	¥28,700	¥17,900	¥22,900	¥38,600
	910×910×36	□M19136	¥28,500	¥17,800	¥22,700	¥38,300
	910×910×30	□M19130	¥23,800	¥14,900	¥19,000	¥32,000
段板	1000×240×36	□102436	¥7,900	¥5,100	¥6,400	¥10,500
	1000×240×30	□102430	¥6,700	¥4,400	¥5,500	¥8,900
	900×240×36	□902436	¥7,200	¥4,700	¥5,800	¥9,500
	900×240×30	□902430	¥6,100	¥4,000	¥5,000	¥8,100
	800×240×36	□802436	¥6,500	¥4,200	¥5,300	¥8,500
	800×240×30	□802430	¥5,500	¥3,600	¥4,500	¥7,200
	1000×257.5×36	□10257536	¥8,500	¥5,500	¥6,900	¥11,300
	1000×257.5×30	□10257530	¥7,200	¥4,700	¥5,800	¥9,500
	900×257.5×36	□90257536	¥7,700	¥5,000	¥6,200	¥10,200
	900×257.5×30	□90257530	¥6,500	¥4,300	¥5,300	¥8,600
	800×257.5×36	□80257536	¥6,900	¥4,500	¥5,600	¥9,100
	800×257.5×30	□80257530	¥5,900	¥3,800	¥4,800	¥7,700
上段框	1100×120×36	□111236	¥4,600	¥3,100	¥3,800	¥6,100
	1100×120×30	□111230	¥4,000	¥2,700	¥3,300	¥5,200
	1000×120×36	□101236	¥4,300	¥2,900	¥3,500	¥5,600
	1000×120×30	□101230	¥3,700	¥2,500	¥3,000	¥4,700
	900×120×36	□901236	¥3,900	¥2,600	¥3,200	¥5,100
	900×120×30	□901230	¥3,400	¥2,300	¥2,800	¥4,300
ケコミ板	1800×225×5.5	□K1800	¥2,430	¥2,430	¥2,430	¥2,430
	1400×225×5.5	□K1400	¥1,850	¥1,850	¥1,850	¥1,850
	1200×225×5.5	□K1200	¥1,550	¥1,550	¥1,550	¥1,550
	1000×225×5.5	□K1000	¥1,330	¥1,330	¥1,330	¥1,330
	800×225×5.5	□K800	¥1,100	¥1,100	¥1,100	¥1,100
巾木	1100×75×15	□117515	¥1,700	¥1,300	¥1,300	¥1,850
	1000×75×15	□107515	¥1,550	¥1,180	¥1,180	¥1,700
ケコミ見切	1000×25×25	□KM1025	¥2,480	¥2,080	¥2,100	¥2,700
クサビ(プラスチック)		KSB1	¥120	¥120	¥120	¥120

※品番の□には( )内の材種記号が入ります。例)タモ T452430  
 ※表記価格はすべて無塗装品です。塗装は、あらゆる色に対応します。

<sup>受</sup>は受注生産品です。 ※4200を超えた場合は別途送料がかかります。  
**注意事項** 段板のみの場合300円プラスになります。



見積り・発注シートはP-138にございます。ご利用ください。

品名	寸法(L×W×T)mm	品番	赤タモ(A)	カバ桜(K)	杉上小無地(S) 桧上小無地(H)	ウォールナット(W)
力桁	4200×240×75	□422475	¥86,900 <sup>受</sup>	¥88,800 <sup>受</sup>	¥85,100 <sup>受</sup>	¥179,600 <sup>受</sup>
	3300×240×60	□332460	¥54,600 <sup>受</sup>	¥55,800 <sup>受</sup>	¥53,500 <sup>受</sup>	¥112,900 <sup>受</sup>
側板	5000×240×30	□502430	¥41,400 <sup>受</sup>	¥42,300 <sup>受</sup>	¥40,500 <sup>受</sup>	¥85,500 <sup>受</sup>
	4500×240×30	□452430	¥37,300 <sup>受</sup>	¥38,100 <sup>受</sup>	¥36,500 <sup>受</sup>	¥77,000 <sup>受</sup>
	4200×240×30	□422430	¥34,800 <sup>受</sup>	¥35,500 <sup>受</sup>	¥34,000 <sup>受</sup>	¥71,800 <sup>受</sup>
	3600×240×30	□362430	¥29,800 <sup>受</sup>	¥30,500 <sup>受</sup>	¥29,200 <sup>受</sup>	¥61,600 <sup>受</sup>
	3300×240×30	□332430	¥27,300 <sup>受</sup>	¥27,900 <sup>受</sup>	¥26,700 <sup>受</sup>	¥56,400 <sup>受</sup>
	2500×240×30	□252430	¥20,700 <sup>受</sup>	¥21,200 <sup>受</sup>	¥20,300 <sup>受</sup>	¥42,800 <sup>受</sup>
廻り側板	2700×360×30	□273630	¥33,500 <sup>受</sup>	¥34,300 <sup>受</sup>	¥32,800 <sup>受</sup>	¥69,300 <sup>受</sup>
	2400×360×30	□243630	¥29,800 <sup>受</sup>	¥30,500 <sup>受</sup>	¥29,200 <sup>受</sup>	¥61,600 <sup>受</sup>
3段廻り段板	1100×1100×36	□M31136	¥87,000 <sup>受</sup>	¥88,800 <sup>受</sup>	¥85,100 <sup>受</sup>	¥177,700 <sup>受</sup>
	1100×1100×30	□M31130	¥72,800 <sup>受</sup>	¥74,300 <sup>受</sup>	¥71,200 <sup>受</sup>	¥148,400 <sup>受</sup>
	1000×1000×36	□M31036	¥72,200 <sup>受</sup>	¥73,700 <sup>受</sup>	¥70,700 <sup>受</sup>	¥147,200 <sup>受</sup>
	1000×1000×30	□M31030	¥60,500 <sup>受</sup>	¥61,700 <sup>受</sup>	¥59,200 <sup>受</sup>	¥122,900 <sup>受</sup>
	930×930×36	□M39336	¥62,700 <sup>受</sup>	¥64,000 <sup>受</sup>	¥61,300 <sup>受</sup>	¥127,500 <sup>受</sup>
	930×930×30	□M39330	¥52,500 <sup>受</sup>	¥53,600 <sup>受</sup>	¥51,400 <sup>受</sup>	¥106,600 <sup>受</sup>
2段廻り段板	1100×1100×36	□M21136	¥86,400 <sup>受</sup>	¥88,200 <sup>受</sup>	¥84,500 <sup>受</sup>	¥177,100 <sup>受</sup>
	1100×1100×30	□M21130	¥72,200 <sup>受</sup>	¥73,700 <sup>受</sup>	¥70,600 <sup>受</sup>	¥147,800 <sup>受</sup>
	1000×1000×36	□M21036	¥71,600 <sup>受</sup>	¥73,100 <sup>受</sup>	¥70,100 <sup>受</sup>	¥146,600 <sup>受</sup>
	1000×1000×30	□M21030	¥59,900 <sup>受</sup>	¥61,100 <sup>受</sup>	¥58,600 <sup>受</sup>	¥122,300 <sup>受</sup>
	930×930×36	□M29336	¥62,100 <sup>受</sup>	¥63,400 <sup>受</sup>	¥60,700 <sup>受</sup>	¥126,900 <sup>受</sup>
	930×930×30	□M29330	¥51,900 <sup>受</sup>	¥53,000 <sup>受</sup>	¥50,800 <sup>受</sup>	¥106,000 <sup>受</sup>
2段廻り段板 (パリアフリー用)	1100×1100×36	□M21136V	¥86,400 <sup>受</sup>	¥88,200 <sup>受</sup>	¥84,500 <sup>受</sup>	¥177,100 <sup>受</sup>
	1100×1100×30	□M21130V	¥72,200 <sup>受</sup>	¥73,700 <sup>受</sup>	¥70,600 <sup>受</sup>	¥147,800 <sup>受</sup>
	1000×1000×36	□M21036V	¥71,600 <sup>受</sup>	¥73,100 <sup>受</sup>	¥70,100 <sup>受</sup>	¥146,600 <sup>受</sup>
	1000×1000×30	□M21030V	¥59,900 <sup>受</sup>	¥61,100 <sup>受</sup>	¥58,600 <sup>受</sup>	¥122,300 <sup>受</sup>
	930×930×36	□M29336V	¥62,100 <sup>受</sup>	¥63,400 <sup>受</sup>	¥60,700 <sup>受</sup>	¥126,900 <sup>受</sup>
	930×930×30	□M29330V	¥51,900 <sup>受</sup>	¥53,000 <sup>受</sup>	¥50,800 <sup>受</sup>	¥106,000 <sup>受</sup>
踊り場	1000×1000×36	□M11036	¥46,100 <sup>受</sup>	¥47,100 <sup>受</sup>	¥45,200 <sup>受</sup>	¥94,700 <sup>受</sup>
	1000×1000×30	□M11030	¥38,600 <sup>受</sup>	¥39,400 <sup>受</sup>	¥37,700 <sup>受</sup>	¥79,000 <sup>受</sup>
	910×910×36	□M19136	¥38,300 <sup>受</sup>	¥39,100 <sup>受</sup>	¥37,500 <sup>受</sup>	¥78,500 <sup>受</sup>
	910×910×30	□M19130	¥32,000 <sup>受</sup>	¥32,700 <sup>受</sup>	¥31,300 <sup>受</sup>	¥65,500 <sup>受</sup>
段板	1000×240×36	□102436	¥10,500 <sup>受</sup>	¥10,800 <sup>受</sup>	¥10,300 <sup>受</sup>	¥21,100 <sup>受</sup>
	1000×240×30	□102430	¥8,900 <sup>受</sup>	¥9,100 <sup>受</sup>	¥8,700 <sup>受</sup>	¥17,700 <sup>受</sup>
	900×240×36	□902436	¥9,500 <sup>受</sup>	¥9,700 <sup>受</sup>	¥9,300 <sup>受</sup>	¥19,100 <sup>受</sup>
	900×240×30	□902430	¥8,100 <sup>受</sup>	¥8,200 <sup>受</sup>	¥7,900 <sup>受</sup>	¥16,000 <sup>受</sup>
	800×240×36	□802436	¥8,500 <sup>受</sup>	¥8,700 <sup>受</sup>	¥8,400 <sup>受</sup>	¥17,000 <sup>受</sup>
	800×240×30	□802430	¥7,200 <sup>受</sup>	¥7,400 <sup>受</sup>	¥7,100 <sup>受</sup>	¥14,300 <sup>受</sup>
	1000×257.5×36	□10257536	¥11,300 <sup>受</sup>	¥11,500 <sup>受</sup>	¥11,000 <sup>受</sup>	¥22,600 <sup>受</sup>
	1000×257.5×30	□10257530	¥9,500 <sup>受</sup>	¥9,700 <sup>受</sup>	¥9,300 <sup>受</sup>	¥18,900 <sup>受</sup>
	900×257.5×36	□90257536	¥10,200 <sup>受</sup>	¥10,400 <sup>受</sup>	¥10,000 <sup>受</sup>	¥20,400 <sup>受</sup>
	900×257.5×30	□90257530	¥8,600 <sup>受</sup>	¥8,800 <sup>受</sup>	¥8,400 <sup>受</sup>	¥17,100 <sup>受</sup>
	800×257.5×36	□80257536	¥9,100 <sup>受</sup>	¥9,300 <sup>受</sup>	¥8,900 <sup>受</sup>	¥18,200 <sup>受</sup>
	800×257.5×30	□80257530	¥7,700 <sup>受</sup>	¥7,900 <sup>受</sup>	¥7,600 <sup>受</sup>	¥15,300 <sup>受</sup>
上段框	1100×120×36	□111236	¥6,100 <sup>受</sup>	¥6,200 <sup>受</sup>	¥5,900 <sup>受</sup>	¥11,900 <sup>受</sup>
	1100×120×30	□111230	¥5,200 <sup>受</sup>	¥5,300 <sup>受</sup>	¥5,100 <sup>受</sup>	¥10,000 <sup>受</sup>
	1000×120×36	□101236	¥5,600 <sup>受</sup>	¥5,700 <sup>受</sup>	¥5,500 <sup>受</sup>	¥10,900 <sup>受</sup>
	1000×120×30	□101230	¥4,700 <sup>受</sup>	¥4,800 <sup>受</sup>	¥4,700 <sup>受</sup>	¥9,200 <sup>受</sup>
	900×120×36	□901236	¥5,100 <sup>受</sup>	¥5,200 <sup>受</sup>	¥5,000 <sup>受</sup>	¥9,800 <sup>受</sup>
	900×120×30	□901230	¥4,300 <sup>受</sup>	¥4,400 <sup>受</sup>	¥4,200 <sup>受</sup>	¥8,300 <sup>受</sup>
ケコミ板	1800×225×5.5	□K1800	¥2,430 <sup>受</sup>	¥3,000 <sup>受</sup>	¥3,000 <sup>受</sup>	¥4,200 <sup>受</sup>
	1400×225×5.5	□K1400	¥1,850 <sup>受</sup>	¥2,330 <sup>受</sup>	¥2,330 <sup>受</sup>	¥3,980 <sup>受</sup>
	1200×225×5.5	□K1200	¥1,550 <sup>受</sup>	¥2,030 <sup>受</sup>	¥2,030 <sup>受</sup>	¥3,250 <sup>受</sup>
	1000×225×5.5	□K1000	¥1,330 <sup>受</sup>	¥1,880 <sup>受</sup>	¥1,880 <sup>受</sup>	¥3,000 <sup>受</sup>
	800×225×5.5	□K800	¥1,100 <sup>受</sup>	¥1,550 <sup>受</sup>	¥1,550 <sup>受</sup>	¥2,300 <sup>受</sup>
巾木	1100×75×15	□117515	¥1,700 <sup>受</sup>	¥1,750 <sup>受</sup>	¥1,680 <sup>受</sup>	¥3,530 <sup>受</sup>
	1000×75×15	□107515	¥1,550 <sup>受</sup>	¥1,580 <sup>受</sup>	¥1,530 <sup>受</sup>	¥3,200 <sup>受</sup>
ケコミ見切	1000×25×25	□KM1025	¥2,700 <sup>受</sup>	¥2,730 <sup>受</sup>	¥2,650 <sup>受</sup>	¥4,230 <sup>受</sup>
クサビ(プラスチック)		KSB1	¥120	¥120	¥120	¥120

※品番の□には( )内の材種記号が入ります。例)タモ T452430  
 ※表記価格はすべて無塗装品です。塗装は、あらゆる色に対応します。

<sup>受</sup>は受注生産品です。 ※4200を超えた場合は別途送料がかかります。  
**注意事項** 段板のみの場合300円プラスになります。













階段 収納棚

# SBOXES

Space Storage Step  
空間 × 収納 × 歩み

ロフトのある部屋にひと工夫。広い空間とちょっとオシャレに様変わり。

SBOXESは寸法を設置スペースに合わせて変更可能で、

塗装も部屋の雰囲気と同じように合わせることも可能です。

また、サイズカット、ダボ穴加工付きなので、現場カットも不要です。

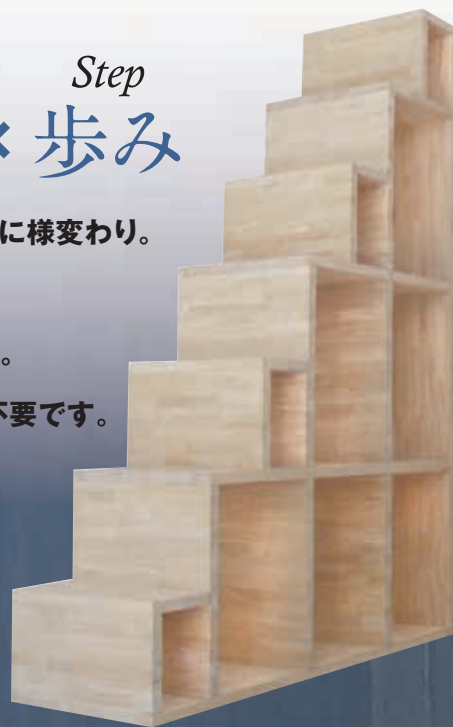

※扉は弊社製品ではありません。

### SBOXES 2400 type-A

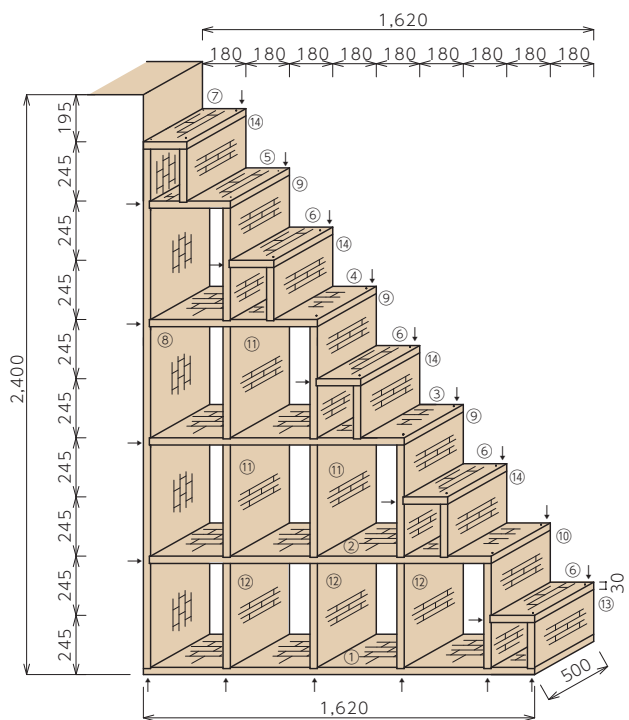

### SBOXES 2400 type-B

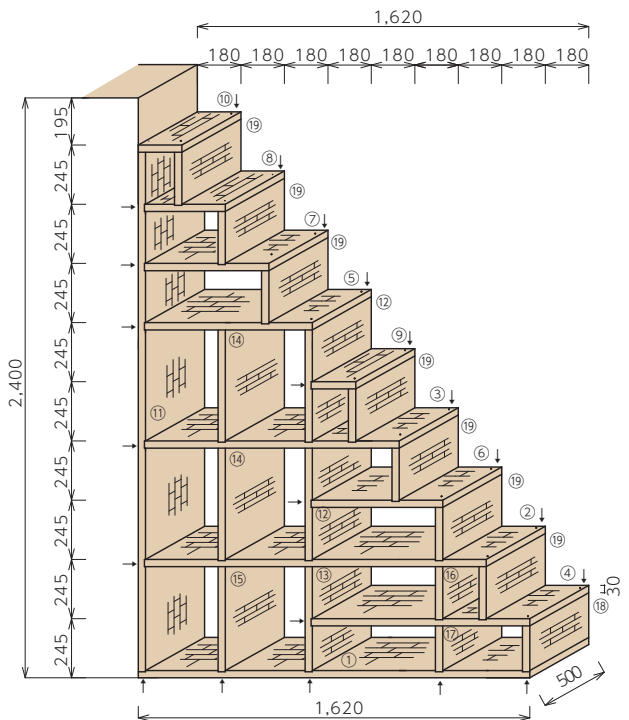

### SBOXES 2400 type-C

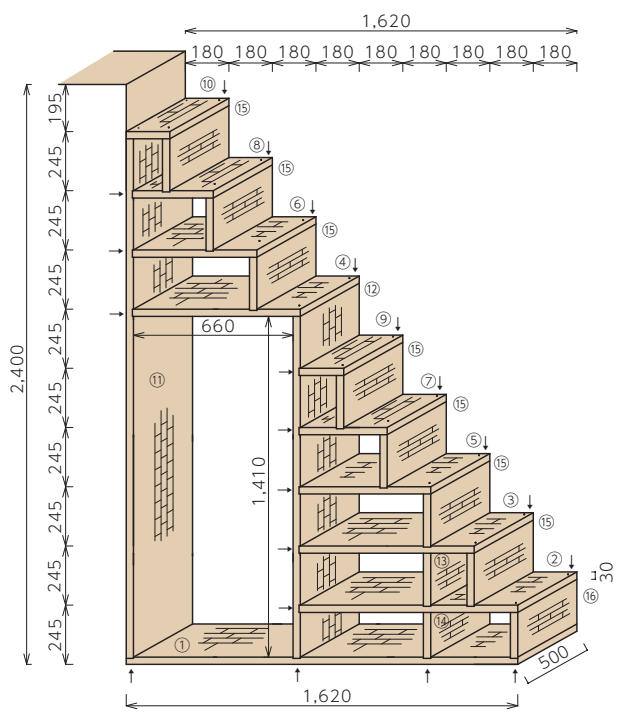

### SBOXES 2400 type-D

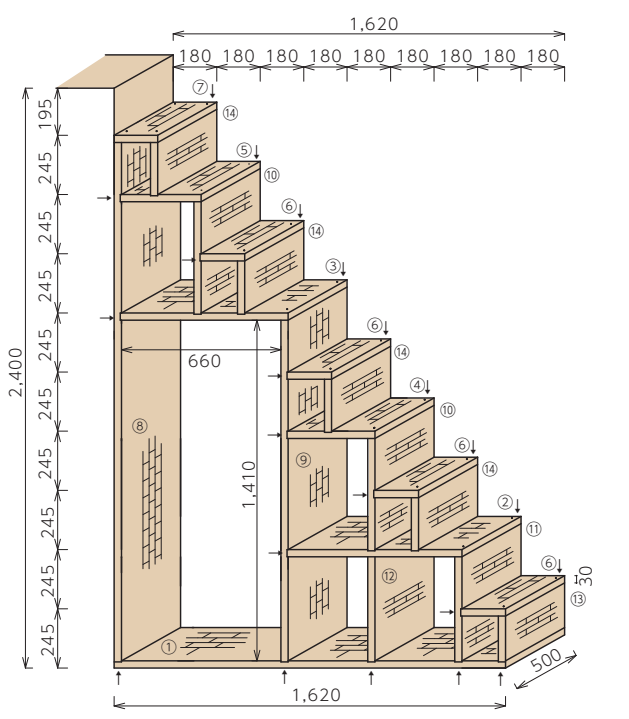



階段

**SBOXES**  
Space Storage Step

- Ex.
- 施工
- 例
- サイズカット品
- 受注生産品
- 階段
- 階段廻り部材
- ロフトハンゴ
- カウンター
- 框・枠・造作材
- 押入・羽目板
- お取り扱いについて

### SBOXES 2700 type-A

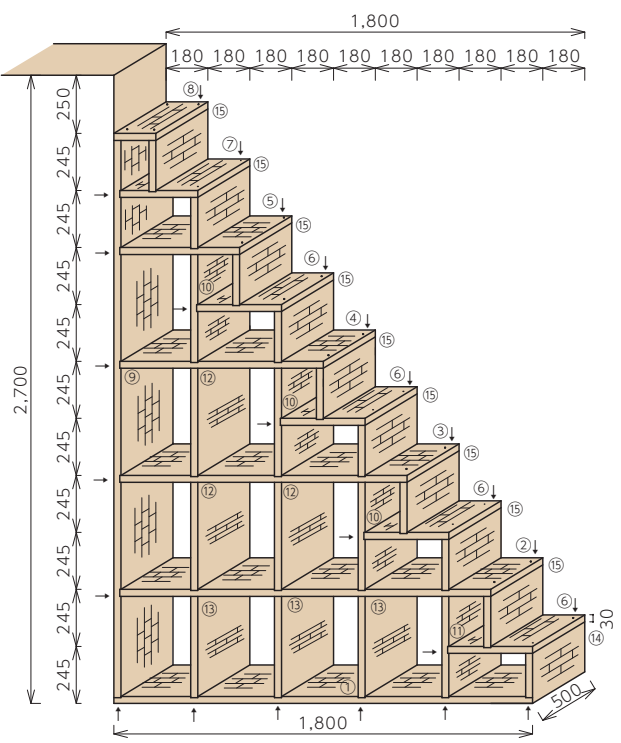

### SBOXES 2700 type-B

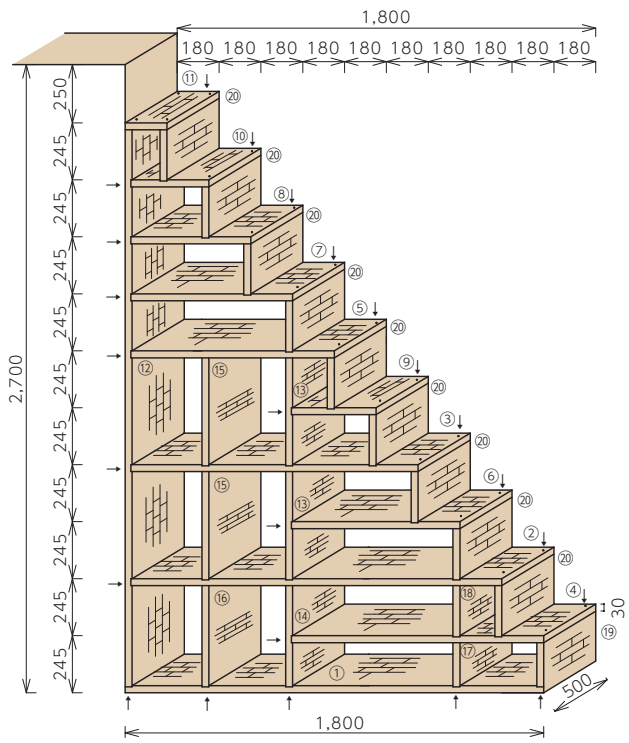

### SBOXES 2700 type-C

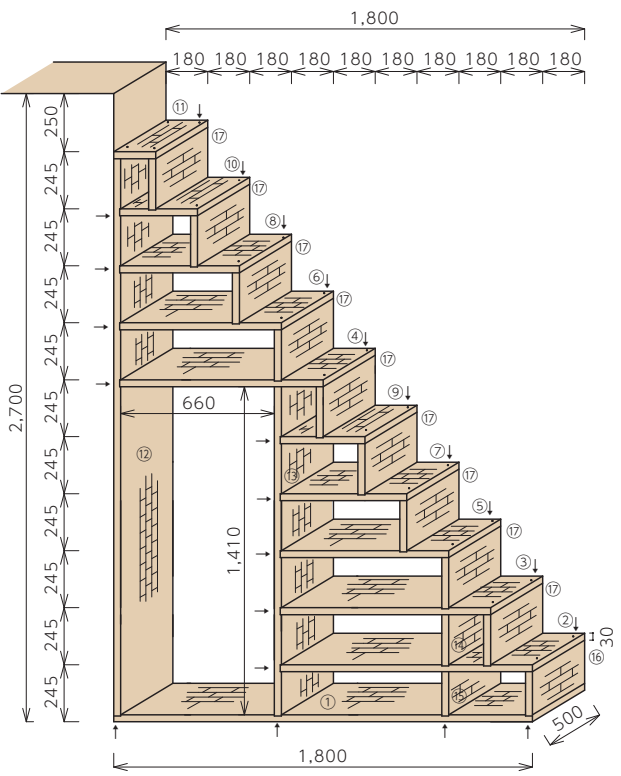

### SBOXES 2700 type-D

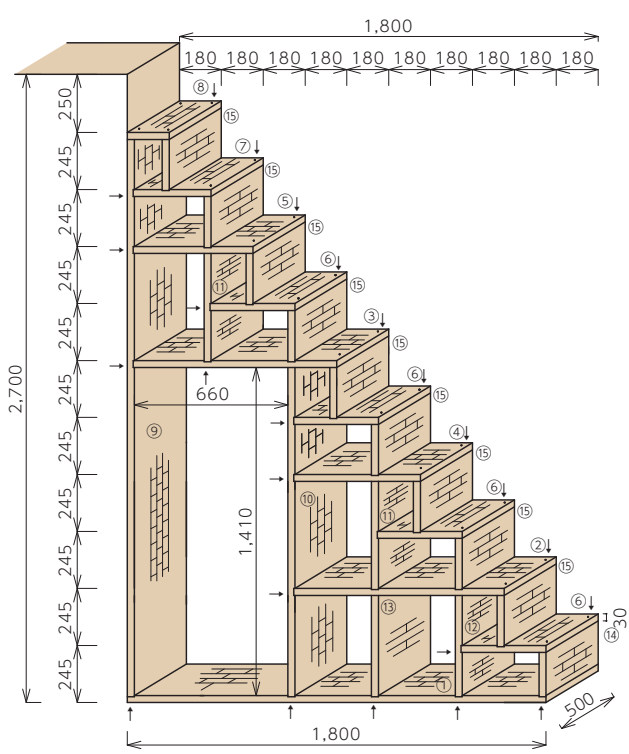



# SBOXES 部材一覧表・価格表

Space Storage Step

**注意事項** ※施工費は入っておりません。部材の価格となります。 ※部材一覧表の記号★は溝加工有り、☆はダボ穴加工有りです。

## SBOXES 2400 type-A 部材一覧

品名	寸法(長さ・巾・厚み)	記号	数量	品名	寸法(長さ・巾・厚み)	記号	数量
①底板	1620×500×30	★☆	1	⑨背板	500×465×30	★☆	3
②棚板	1415×500×30	★☆	1	⑩背板	500×435×30	★☆	1
③棚板	1055×500×30	★☆	1	⑪縦板	500×465×30		3
④棚板	695×500×30	★☆	1	⑫縦板	500×435×30		3
⑤棚板	500×335×30	★☆	1	⑬蹴込	500×190×30		1
⑥踏板	500×185×30	☆	4	⑭蹴込	500×220×30		4
⑦踏板	500×180×30	☆	1	ダボ栓	1000×10Φ		2
⑧背板	2150×500×30	★☆	1				

### 価格

材種	無塗装	クリア	着色	材種	無塗装	クリア	着色
タモ	¥329,800	¥424,600	¥474,600	ゴム	¥262,600	¥357,400	¥407,400

## SBOXES 2700 type-A 部材一覧

品名	寸法(長さ・巾・厚み)	記号	数量	品名	寸法(長さ・巾・厚み)	記号	数量
①底板	1800×500×30	★☆	1	⑨背板	2395×500×30	★☆	1
②棚板	1595×500×30	★☆	1	⑩背板	500×465×30	★☆	3
③棚板	1235×500×30	★☆	1	⑪背板	500×435×30	★☆	1
④棚板	875×500×30	★☆	1	⑫縦板	500×465×30		3
⑤棚板	515×500×30	★☆	1	⑬縦板	500×435×30		3
⑥棚板	500×365×30	★☆	4	⑭蹴込	500×190×30		1
⑦棚板	500×335×30	★☆	1	⑮蹴込	500×220×30		9
⑧踏板	500×180×30	☆	1	ダボ栓	1000×10Φ		2

### 価格

材種	無塗装	クリア	着色	材種	無塗装	クリア	着色
タモ	¥407,800	¥525,200	¥587,200	ゴム	¥324,400	¥441,900	¥503,900

## SBOXES 2400 type-B 部材一覧

品名	寸法(長さ・巾・厚み)	記号	数量	品名	寸法(長さ・巾・厚み)	記号	数量
①底板	1620×500×30	★☆	1	⑪背板	2150×500×30	★☆	1
②棚板	1415×500×30	★☆	1	⑫背板	500×465×30	★☆	2
③棚板	1055×500×30	★☆	1	⑬背板	500×435×30	★☆	1
④棚板	905×500×30	★☆	1	⑭縦板	500×465×30		2
⑤棚板	695×500×30	★☆	1	⑮縦板	500×435×30		1
⑥棚板	545×500×30	★☆	1	⑯縦板	500×220×30		1
⑦棚板	515×500×30	★☆	1	⑰縦板	500×190×30		1
⑧棚板	500×335×30	★☆	1	⑱蹴込	500×190×30		1
⑨踏板	500×185×30	☆	1	⑲蹴込	500×220×30		7
⑩踏板	500×180×30	☆	1	ダボ栓	1000×10Φ		2

### 価格

材種	無塗装	クリア	着色	材種	無塗装	クリア	着色
タモ	¥345,900	¥445,300	¥497,800	ゴム	¥275,300	¥374,800	¥427,200

## SBOXES 2700 type-B 部材一覧

品名	寸法(長さ・巾・厚み)	記号	数量	品名	寸法(長さ・巾・厚み)	記号	数量
①底板	1800×500×30	★☆	1	⑫背板	2395×500×30	★☆	1
②棚板	1595×500×30	★☆	1	⑬背板	500×465×30	★☆	2
③棚板	1235×500×30	★☆	1	⑭背板	500×435×30	★☆	1
④棚板	1085×500×30	★☆	1	⑮縦板	500×465×30		2
⑤棚板	875×500×30	★☆	1	⑯縦板	500×435×30		1
⑥棚板	725×500×30	★☆	1	⑰縦板	500×190×30		1
⑦棚板	695×500×30	★☆	1	⑱縦板	500×220×30		1
⑧棚板	515×500×30	★☆	1	⑲蹴込	500×190×30		1
⑨棚板	500×365×30	★☆	1	⑲蹴込	500×220×30		9
⑩棚板	500×335×30	★☆	1	ダボ栓	1000×10Φ		2
⑪踏板	500×180×30	☆	1				

### 価格

材種	無塗装	クリア	着色	材種	無塗装	クリア	着色
タモ	¥408,200	¥525,900	¥587,900	ゴム	¥324,800	¥442,400	¥504,500

## SBOXES 2400 type-C 部材一覧

品名	寸法(長さ・巾・厚み)	記号	数量	品名	寸法(長さ・巾・厚み)	記号	数量
①底板	1620×500×30	★☆	1	⑩踏板	500×180×30	☆	1
②棚板	905×500×30	★☆	1	⑪背板	2150×500×30	★☆	1
③棚板	725×500×30	★☆	1	⑫背板	1415×500×30	★☆	1
④棚板	695×500×30	★☆	1	⑬縦板	500×220×30		1
⑤棚板	545×500×30	★☆	1	⑭縦板	500×190×30		1
⑥棚板	515×500×30	★☆	1	⑮蹴込	500×220×30		7
⑦棚板	500×365×30	★☆	1	⑯蹴込	500×190×30		1
⑧棚板	500×335×30	★☆	1	ダボ栓	1000×10Φ		2
⑨踏板	500×185×30	☆	1				

### 価格

材種	無塗装	クリア	着色	材種	無塗装	クリア	着色
タモ	¥282,200	¥363,100	¥405,800	ゴム	¥224,800	¥305,700	¥348,400

## SBOXES 2700 type-C 部材一覧

品名	寸法(長さ・巾・厚み)	記号	数量	品名	寸法(長さ・巾・厚み)	記号	数量
①底板	1800×500×30	★☆	1	⑩棚板	500×335×30	★☆	1
②棚板	1085×500×30	★☆	1	⑪踏板	500×180×30	☆	1
③棚板	905×500×30	★☆	1	⑫背板	2395×500×30	★☆	1
④棚板	875×500×30	★☆	1	⑬背板	1415×500×30	★☆	1
⑤棚板	725×500×30	★☆	1	⑭縦板	500×220×30		1
⑥棚板	695×500×30	★☆	1	⑮縦板	500×190×30		1
⑦棚板	545×500×30	★☆	1	⑯蹴込	500×190×30		1
⑧棚板	515×500×30	★☆	1	⑰蹴込	500×220×30		9
⑨棚板	500×365×30	★☆	1	ダボ栓	1000×10Φ		2

### 価格

材種	無塗装	クリア	着色	材種	無塗装	クリア	着色
タモ	¥344,600	¥443,700	¥495,900	ゴム	¥274,300	¥373,400	¥425,600

## SBOXES 2400 type-D 部材一覧

品名	寸法(長さ・巾・厚み)	記号	数量	品名	寸法(長さ・巾・厚み)	記号	数量
①底板	1620×500×30	★☆	1	⑨背板	1415×500×30	★☆	1
②棚板	725×500×30	★☆	1	⑩背板	500×465×30	★☆	2
③棚板	695×500×30	★☆	1	⑪背板	500×435×30	★☆	1
④棚板	500×365×30	★☆	1	⑫縦板	500×435×30		1
⑤棚板	500×335×30	★☆	1	⑬蹴込	500×190×30		1
⑥踏板	500×185×30	☆	4	⑭蹴込	500×220×30		4
⑦踏板	500×180×30	☆	1	ダボ栓	1000×10Φ		2
⑧背板	2150×500×30	★☆	1				

### 価格

材種	無塗装	クリア	着色	材種	無塗装	クリア	着色
タモ	¥266,100	¥342,400	¥382,600	ゴム	¥212,000	¥288,300	¥328,500

## SBOXES 2700 type-D 部材一覧

品名	寸法(長さ・巾・厚み)	記号	数量	品名	寸法(長さ・巾・厚み)	記号	数量
①底板	1800×500×30	★☆	1	⑨背板	2395×500×30	★☆	1
②棚板	905×500×30	★☆	1	⑩背板	1415×500×30	★☆	1
③棚板	875×500×30	★☆	1	⑪背板	500×465×30	★☆	2
④棚板	545×500×30	★☆	1	⑫背板	500×435×30	★☆	1
⑤棚板	515×500×30	★☆	1	⑬縦板	500×435×30		1
⑥棚板	500×365×30	★☆	4	⑭蹴込	500×190×30		1
⑦棚板	500×335×30	★☆	1	⑮蹴込	500×220×30		9
⑧踏板	500×180×30	☆	1	ダボ栓	1000×10Φ		2

### 価格

材種	無塗装	クリア	着色	材種	無塗装	クリア	着色
タモ	¥344,100	¥443,000	¥495,200	ゴム	¥273,900	¥372,900	¥425,100

Ex 施工例  
受注生産品  
階段  
階段廻り部材  
ロフトハンゴ  
カウンター  
框・枠・造作材  
押入・羽目板  
お取り扱いについて



階段回り部材

## 親柱丸型・子柱丸型

受 このページの製品は全て受注生産品です。



105mm丸型

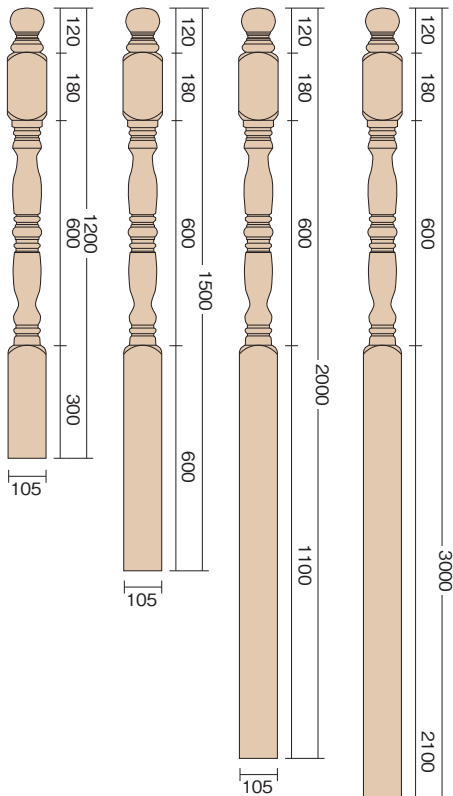

90mm丸型

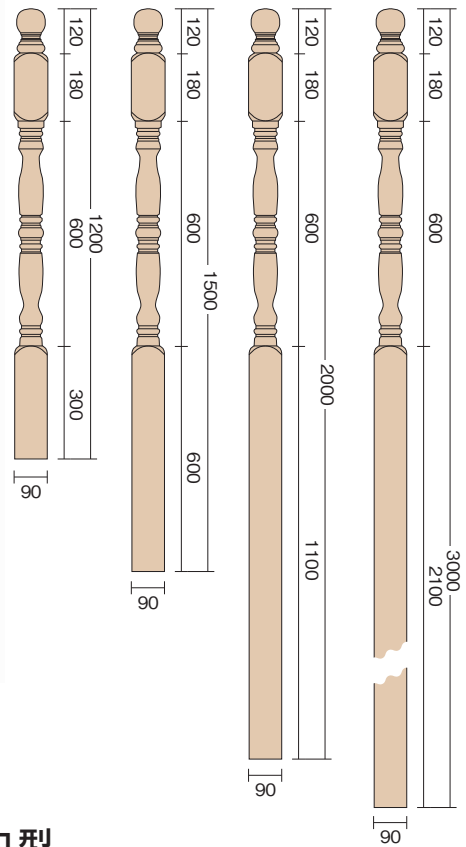

45mm丸型

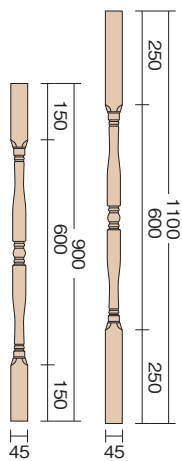

## 子柱丸型

品番・寸法(L×W×T)mm	塗装	タモ(T)	ゴム(G)
□K9045□ 900×45×45	無塗装	¥4,050	¥3,460
	クリア塗装	¥5,170	¥4,580
	着色塗装	¥5,470	¥4,880
□K1145□ 1100×45×45	無塗装	¥4,770	¥4,050
	クリア塗装	¥6,140	¥5,410
	着色塗装	¥6,510	¥5,780

※塗装(着色塗装)は、あらゆる色に対応します。

※品番最初の□には( )内の材種記号が、最後の□には下記の塗装番号が入ります。

塗装番号 0: 無塗装 1: クリア塗装 2: 着色塗装

例) タモクリア塗装 TK90451

## 親柱丸型

品番・寸法(L×W×T)mm	塗装	タモ(T)	ゴム(G)
□O12105□ 1200×105×105	無塗装	¥23,000	¥18,700
	クリア塗装	¥26,500	¥22,200
	着色塗装	¥27,400	¥23,100
□O15105□ 1500×105×105	無塗装	¥28,100	¥22,700
	クリア塗装	¥32,500	¥27,100
	着色塗装	¥33,600	¥28,300
□O20105□ 2000×105×105	無塗装	¥44,700	¥37,600
	クリア塗装	¥50,500	¥43,400
	着色塗装	¥52,100	¥44,900
□O30105□ 3000×105×105	無塗装	¥73,500	¥62,700
	クリア塗装	¥82,200	¥71,400
	着色塗装	¥84,500	¥73,800
□O1290□ 1200×90×90	無塗装	¥19,600	¥16,400
	クリア塗装	¥22,600	¥19,400
	着色塗装	¥23,400	¥20,200
□O1590□ 1500×90×90	無塗装	¥23,800	¥19,900
	クリア塗装	¥27,600	¥23,600
	着色塗装	¥28,600	¥24,600
□O2090□ 2000×90×90	無塗装	¥39,000	¥33,800
	クリア塗装	¥44,000	¥38,700
	着色塗装	¥45,300	¥40,100
□O3090□ 3000×90×90	無塗装	¥64,900	¥57,000
	クリア塗装	¥72,400	¥64,500
	着色塗装	¥74,400	¥66,500

※塗装(着色塗装)は、あらゆる色に対応します。

※品番最初の□には( )内の材種記号が、最後の□には下記の塗装番号が入ります。

塗装番号 0: 無塗装 1: クリア塗装 2: 着色塗装

例) タモクリア塗装 TO121051

Ex. 施工例 サイズカット品 階段 階段回り部材 ロフトハンゴ カウンター 框・柵・造作材 押入・羽目板 お取り扱いについて

# 親柱角型・子柱角型

受 このページの製品は全て受注生産品です。

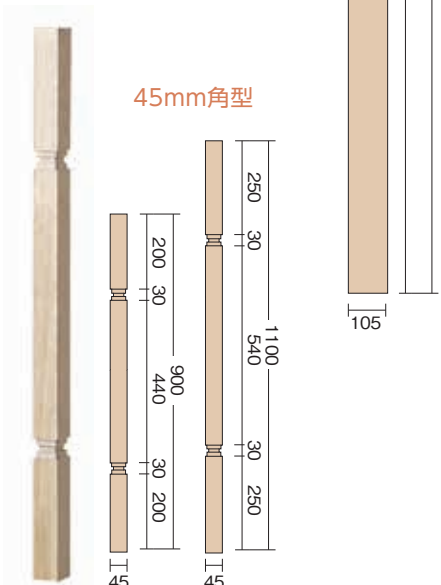
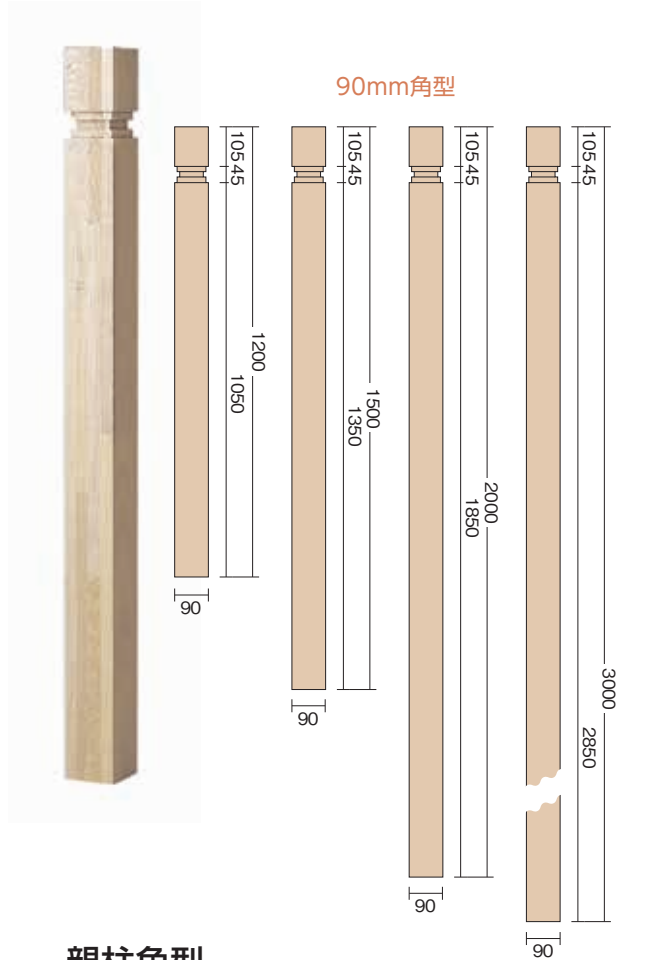
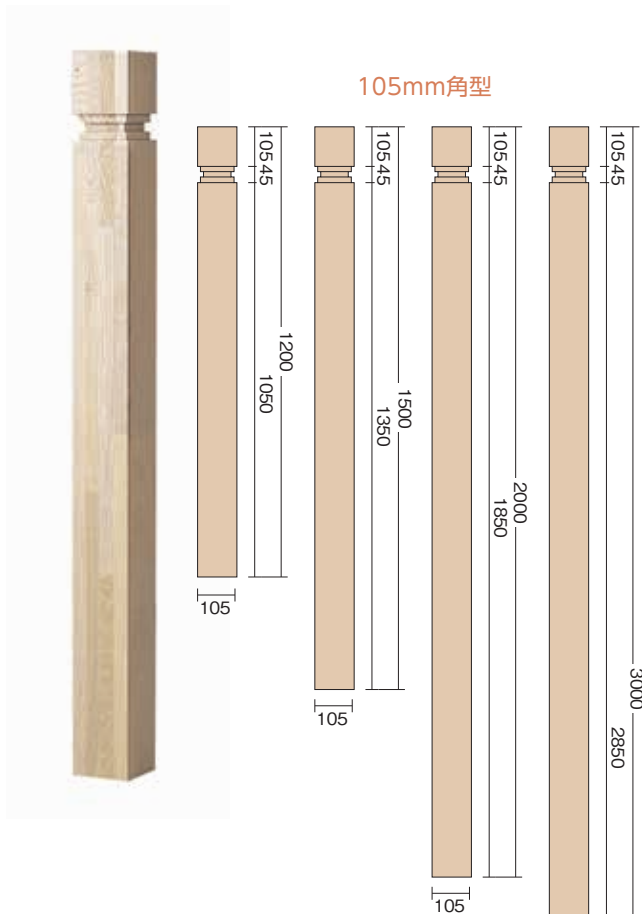

## 親柱角型

品番・寸法(L×W×T)mm	塗 装	タモ(T)	ゴム(G)
□OK12105□ 1200×105×105	無 塗 装	¥20,400	¥16,100
	クリア塗装	¥23,900	¥19,600
	着色塗装	¥24,800	¥20,500
□OK15105□ 1500×105×105	無 塗 装	¥23,600	¥18,200
	クリア塗装	¥28,000	¥22,600
	着色塗装	¥29,100	¥23,800
□OK20105□ 2000×105×105	無 塗 装	¥29,000	¥21,800
	クリア塗装	¥34,800	¥27,600
	着色塗装	¥36,300	¥29,200
□OK30105□ 3000×105×105	無 塗 装	¥39,700	¥29,000
	クリア塗装	¥48,400	¥37,700
	着色塗装	¥50,800	¥40,000
□OK1290□ 1200×90×90	無 塗 装	¥17,000	¥13,800
	クリア塗装	¥19,900	¥16,800
	着色塗装	¥20,800	¥17,600
□OK1590□ 1500×90×90	無 塗 装	¥19,300	¥15,400
	クリア塗装	¥23,100	¥19,100
	着色塗装	¥24,100	¥20,100
□OK2090□ 2000×90×90	無 塗 装	¥23,300	¥18,000
	クリア塗装	¥28,200	¥23,000
	着色塗装	¥29,600	¥24,300
□OK3090□ 3000×90×90	無 塗 装	¥31,200	¥23,300
	クリア塗装	¥38,600	¥30,700
	着色塗装	¥40,600	¥32,700

## 子柱角型

品番・寸法(L×W×T)mm	塗 装	タモ(T)	ゴム(G)
□KK9045□ 900×45×45	無 塗 装	¥3,280	¥2,680
	クリア塗装	¥4,390	¥3,800
	着色塗装	¥4,690	¥4,100
□KK1145□ 1100×45×45	無 塗 装	¥3,670	¥2,950
	クリア塗装	¥5,030	¥4,310
	着色塗装	¥5,400	¥4,680

※塗装(着色塗装)は、あらゆる色に対応します。  
 ※品番最初の□には( )内の材種記号が、最後の□には下記の塗装番号が入ります。  
 塗装番号 0:無塗装 1:クリア塗装 2:着色塗装  
 例)タモクリア塗装 TKK90451

※塗装(着色塗装)は、あらゆる色に対応します。  
 ※品番最初の□には( )内の材種記号が、最後の□には下記の塗装番号が入ります。  
 塗装番号 0:無塗装 1:クリア塗装 2:着色塗装  
 例)タモクリア塗装 TOK121051





階段回り部材

## デザイン親柱・子柱／手摺C

受 このページの製品は全て受注生産品です。

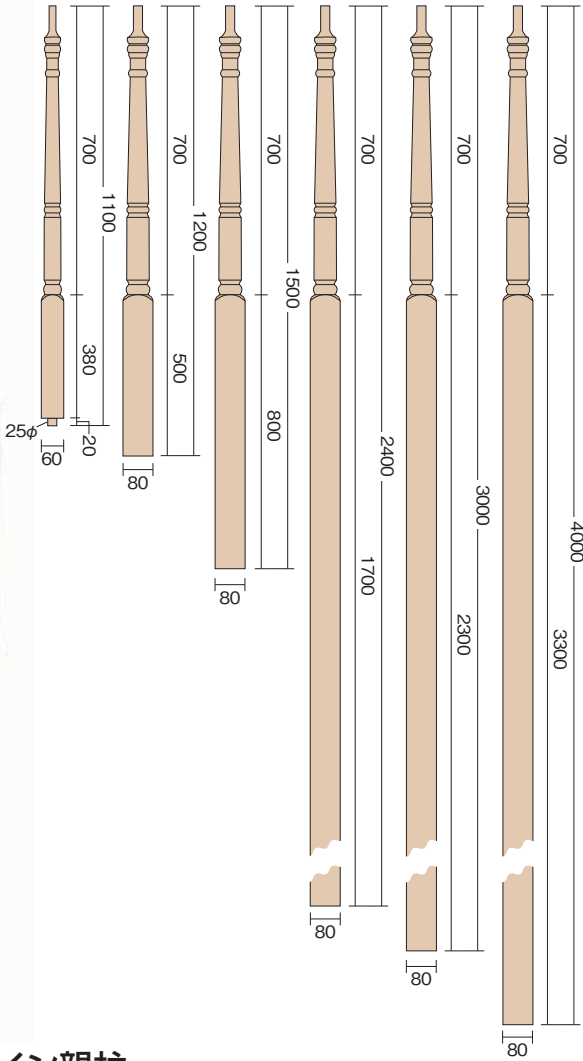

## デザイン親柱

品番	寸法(L×W×T)mm	塗装	タモ
TOSA1160□ ※スターティングステップ用	1100×60×60	無塗装	¥25,500
		クリア塗装	¥27,300
		着色塗装	¥27,800
TOSA1280□	1200×80×80	無塗装	¥28,500
		クリア塗装	¥31,100
		着色塗装	¥31,800
TOSA1580□	1500×80×80	無塗装	¥30,400
		クリア塗装	¥33,700
		着色塗装	¥34,600
TOSA2480□	2400×80×80	無塗装	¥49,500
		クリア塗装	¥54,800
		着色塗装	¥56,200
TOSA3080□	3000×80×80	無塗装	¥59,600
		クリア塗装	¥66,200
		着色塗装	¥68,000
TOSA4080□	4000×80×80	無塗装	¥78,800
		クリア塗装	¥87,600
		着色塗装	¥90,000

※塗装(着色塗装)は、あらゆる色に対応します。  
 ※品番最後の□には下記の塗装番号が入ります。  
 塗装番号 0: 無塗装 1: クリア塗装 2: 着色塗装  
 例) 1100クリア塗装 TOSA11601



## デザイン子柱

品番	寸法(L×W×T)mm	塗装	タモ
TKSA9038□	900×38×38	無塗装	¥3,000
		クリア塗装	¥3,940
		着色塗装	¥4,200
TKSA1138□	1100×38×38	無塗装	¥3,750
		クリア塗装	¥4,900
		着色塗装	¥5,210

※塗装(着色塗装)は、あらゆる色に対応します。  
 ※品番最後の□には下記の塗装番号が入ります。  
 塗装番号 0: 無塗装 1: クリア塗装 2: 着色塗装  
 例) 900クリア塗装 TKSA90381

## 手摺C

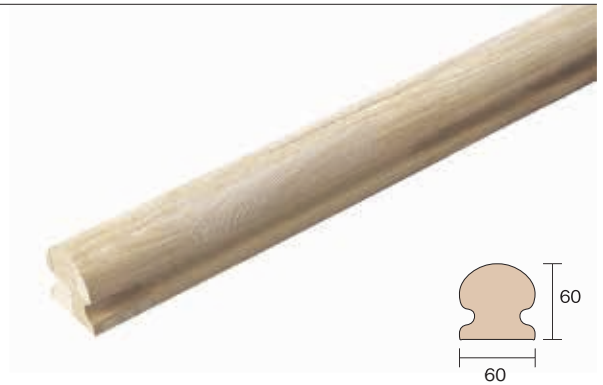

品番	寸法(L×W×T)mm	塗装	タモ
TTC206060□	2000×60×60	無塗装	¥21,600
		クリア塗装	¥24,900
		着色塗装	¥25,800
TTC306060□	3000×60×60	無塗装	¥31,880
		クリア塗装	¥36,830
		着色塗装	¥38,180
TTC406060□	4000×60×60	無塗装	¥45,000
		クリア塗装	¥51,600
		着色塗装	¥53,400

※塗装(着色塗装)は、あらゆる色に対応します。  
 ※品番最後の□には下記の塗装番号が入ります。  
 塗装番号 0: 無塗装 1: クリア塗装 2: 着色塗装  
 例) 2000クリア塗装 TTC2060601

Ex. 施工例  
 サイズカット品  
 階段  
 階段回り部材  
 ロフトハンゴ  
 カウンター  
 框・枠・造作材  
 押入・羽目板  
 お取り扱いについて

# 手摺C対応—手摺役物

受 このページの製品は全て受注生産品です。

手摺役物(タモ) ※表記価格はすべて無塗装品です。塗装は、あらゆる色に対応します。

■SA-3

¥28,100

■SA-4

¥12,400

■SA-5

¥22,500

■SA-6

¥18,800

■SA-8

¥20,300

■SA-9R/L

左右対称形対応  
※写真・図はRタイプです

¥51,800

■SA-10R/L

左右対称形対応  
※写真・図はRタイプです

¥36,800

■SA-11R/L

左右対称形対応  
※写真・図はRタイプです

¥35,300

■SA-12R・L

左右対称形対応  
※写真・図はRタイプです

¥56,300

■SA-13

¥10,500

■SA-14

¥30,000

■SA-15R/L

左右対称形対応  
※写真・図はLタイプです

¥71,300

■SA-16R/L

左右対称形対応  
※写真・図はRタイプです

¥48,800

■SA-17

¥45,000

■SA-19R/L

左右対称形対応  
※写真・図はRタイプです

¥56,300

■SA-20R/L

左右対称形対応  
※写真・図はRタイプです

¥52,500

■ロゼット

(丸型) 厚21 ¥2,400

(楕円型) 厚21 ¥2,400

■ジョイントボルトセット

¥940

※塗装代(手摺役物)¥1,250 (ロゼット)¥500



階段回り部材

## 手摺A・B/手摺A・Bフィラー付

受 このページの製品は全て受注生産品です。

## 手摺A

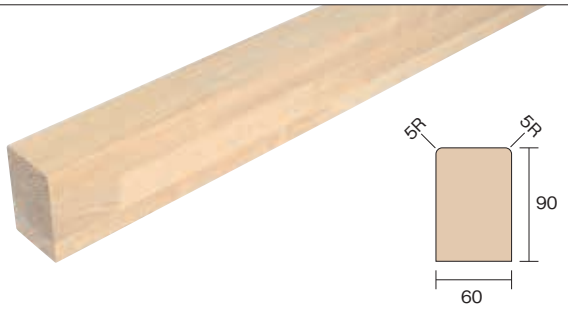

品番・寸法(L×W×T)mm	塗装	タモ(T)	ゴム(G)
□TA209060□ 2000×90×60	無塗装	¥14,100	¥10,200
	クリア塗装	¥18,200	¥14,300
	着色塗装	¥19,300	¥15,500
□TA309060□ 3000×90×60	無塗装	¥21,100	¥15,300
	クリア塗装	¥27,300	¥21,500
	着色塗装	¥29,000	¥23,200
□TA409060□ 4000×90×60	無塗装	¥28,200	¥20,400
	クリア塗装	¥36,400	¥28,700
	着色塗装	¥38,700	¥30,900

※塗装(着色塗装)は、あらゆる色に対応します。

※品番最初の□には( )内の材種記号が、最後の□には下記の塗装番号が入ります。

塗装番号 0:無塗装 1:クリア塗装 2:着色塗装

例)2000×90×60タモクリア塗装 TTA2090601

## 手摺B



品番・寸法(L×W×T)mm	塗装	タモ(T)	ゴム(G)
□TB209060□ 2000×90×60	無塗装	¥19,100	¥15,200
	クリア塗装	¥23,200	¥19,300
	着色塗装	¥24,300	¥20,500
□TB309060□ 3000×90×60	無塗装	¥28,600	¥22,800
	クリア塗装	¥34,800	¥29,000
	着色塗装	¥36,500	¥30,700
□TB409060□ 4000×90×60	無塗装	¥38,200	¥30,400
	クリア塗装	¥46,400	¥38,700
	着色塗装	¥48,700	¥40,900

※塗装(着色塗装)は、あらゆる色に対応します。

※品番最初の□には( )内の材種記号が、最後の□には下記の塗装番号が入ります。

塗装番号 0:無塗装 1:クリア塗装 2:着色塗装

例)2000×90×60タモクリア塗装 TTB2090601

## 手摺Aフィラー付

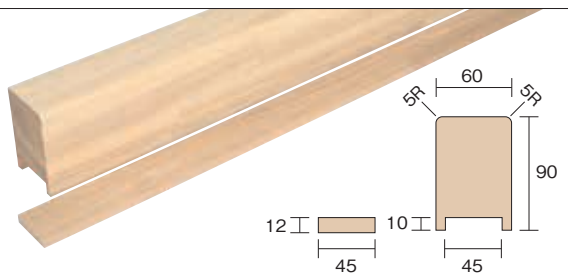

品番・寸法(L×W×T)mm	塗装	タモ(T)	ゴム(G)
□TAF209060□ 2000×90×60	無塗装	¥16,100	¥12,200
	クリア塗装	¥20,200	¥16,300
	着色塗装	¥21,300	¥17,500
□TAF204512□ 2000×45×12	無塗装	¥1,600	¥1,200
	クリア塗装	¥2,500	¥2,100
	着色塗装	¥2,700	¥2,400
□TAF309060□ 3000×90×60	無塗装	¥24,100	¥18,300
	クリア塗装	¥30,300	¥24,500
	着色塗装	¥32,000	¥26,200
□TAF304512□ 3000×45×12	無塗装	¥2,400	¥1,800
	クリア塗装	¥3,800	¥3,200
	着色塗装	¥4,100	¥3,500
□TAF409060□ 4000×90×60	無塗装	¥32,200	¥24,400
	クリア塗装	¥40,400	¥32,700
	着色塗装	¥42,700	¥34,900
□TAF404512□ 4000×45×12	無塗装	¥3,200	¥2,500
	クリア塗装	¥5,000	¥4,300
	着色塗装	¥5,500	¥4,700

※塗装(着色塗装)は、あらゆる色に対応します。

※品番最初の□には( )内の材種記号が、最後の□には下記の塗装番号が入ります。

塗装番号 0:無塗装 1:クリア塗装 2:着色塗装

例)2000×90×60タモクリア塗装 TTAF2090601

## 手摺Bフィラー付

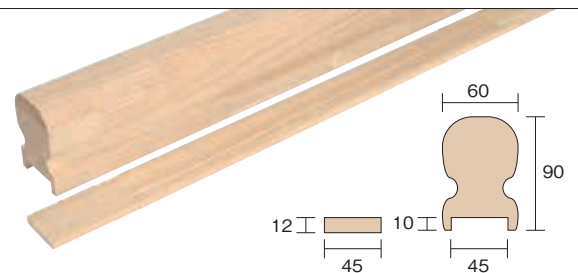

品番・寸法(L×W×T)mm	塗装	タモ(T)	ゴム(G)
□TBF209060□ 2000×90×60	無塗装	¥21,100	¥17,200
	クリア塗装	¥25,200	¥21,300
	着色塗装	¥26,300	¥22,500
□TBF204512□ 2000×45×12	無塗装	¥1,600	¥1,200
	クリア塗装	¥2,500	¥2,100
	着色塗装	¥2,700	¥2,400
□TBF309060□ 3000×90×60	無塗装	¥31,600	¥25,800
	クリア塗装	¥37,800	¥32,000
	着色塗装	¥39,500	¥33,700
□TBF304512□ 3000×45×12	無塗装	¥2,400	¥1,800
	クリア塗装	¥3,800	¥3,200
	着色塗装	¥4,100	¥3,500
□TBF409060□ 4000×90×60	無塗装	¥42,200	¥34,400
	クリア塗装	¥50,400	¥42,700
	着色塗装	¥52,700	¥44,900
□TBF404512□ 4000×45×12	無塗装	¥3,200	¥2,500
	クリア塗装	¥5,000	¥4,300
	着色塗装	¥5,500	¥4,700

※塗装(着色塗装)は、あらゆる色に対応します。

※品番最初の□には( )内の材種記号が、最後の□には下記の塗装番号が入ります。

塗装番号 0:無塗装 1:クリア塗装 2:着色塗装

例)2000×90×60タモクリア塗装 TTBF2090601

Ex. 施工例

サイズカット品

階段

階段回り部材

ソフトハンゴ

カウンター

框・枠・造作材

押入・羽目板

お取り扱いについて





階段回り部材



Ex. 施工例

サイズカット品  
受注生産品



階段

段



階段廻り部材



ロフトハシゴ



カウンター



框・枠・造作材



押入・羽目板



お取り扱いについて

# 丸棒の実際の太さです

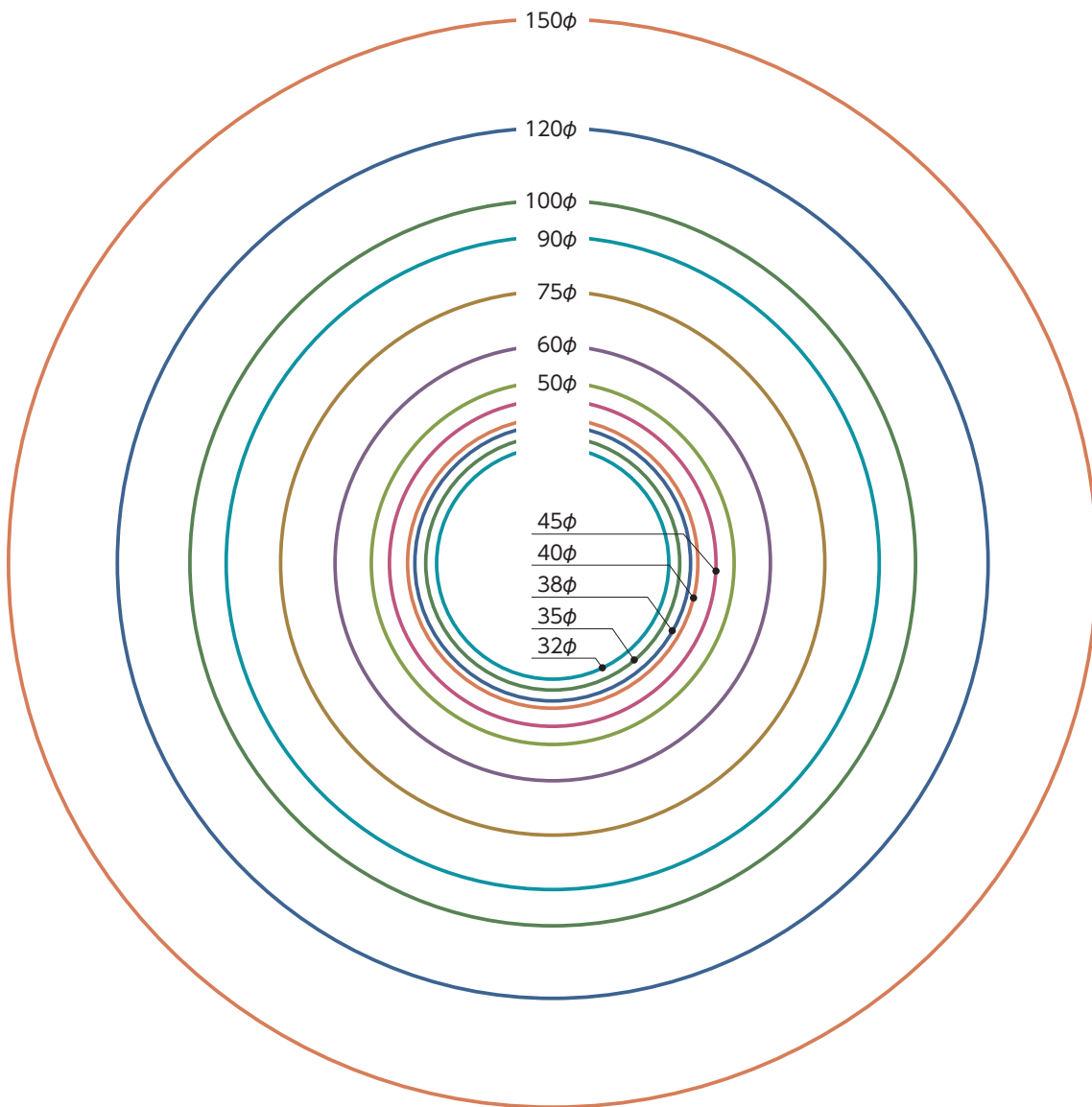



階段回り部材

# 丸棒・手摺部材



部材φ	寸法(L×φ)mm	塗装	タモ		ゴム	
			品番	価格	品番	価格
32φ	3950×32	無塗装	TM04032	¥4,730	GM04032	¥12,470 <sup>受</sup>
		クリア塗装	TM14032	¥8,200 <sup>受</sup>	GM14032	¥15,940 <sup>受</sup>
		着色塗装	TM24032	¥9,150 <sup>受</sup>	GM24032	¥16,890 <sup>受</sup>
35φ	3950×35	無塗装	TM04035	¥5,400	GM04035	¥4,050
		クリア塗装	TM14035	¥5,910	GM14035	¥7,850 <sup>受</sup>
		着色塗装	TM24035	¥10,240 <sup>受</sup>	GM24035	¥8,890 <sup>受</sup>
	4500×35	無塗装	TM04535	¥12,330	GM04535	¥25,710 <sup>受</sup>
		クリア塗装	TM14535	¥16,660 <sup>受</sup>	GM14535	¥36,290 <sup>受</sup>
		着色塗装	TM24535	¥17,840 <sup>受</sup>	GM24535	¥37,480 <sup>受</sup>
38φ	3950×38	無塗装	TM04038	¥6,580	GM04038	¥14,120 <sup>受</sup>
		クリア塗装	TM14038	¥7,460	GM14038	¥18,250 <sup>受</sup>
		着色塗装	TM24038	¥11,830 <sup>受</sup>	GM24038	¥19,380 <sup>受</sup>
	4500×38	無塗装	TM04538	¥13,000	GM04538	¥26,690 <sup>受</sup>
		クリア塗装	TM14538	¥17,700 <sup>受</sup>	GM14538	¥37,650 <sup>受</sup>
		着色塗装	TM24538	¥18,990 <sup>受</sup>	GM24538	¥38,930 <sup>受</sup>
	5500×38	無塗装	TM05538	¥15,360	GM05538	¥36,390 <sup>受</sup>
		クリア塗装	TM15538	¥21,110 <sup>受</sup>	GM15538	¥48,390 <sup>受</sup>
		着色塗装	TM25538	¥22,680 <sup>受</sup>	GM25538	¥49,950 <sup>受</sup>
40φ	3950×40	無塗装	TM04040	¥7,260	GM04040	¥14,730 <sup>受</sup>
		クリア塗装	TM14040	¥11,600 <sup>受</sup>	GM14040	¥19,080 <sup>受</sup>
		着色塗装	TM24040	¥12,790 <sup>受</sup>	GM24040	¥20,260 <sup>受</sup>
	4500×40	無塗装	TM04540	¥14,350	GM04540	¥27,390 <sup>受</sup>
		クリア塗装	TM14540	¥19,300 <sup>受</sup>	GM14540	¥38,590 <sup>受</sup>
		着色塗装	TM24540	¥20,650 <sup>受</sup>	GM24540	¥39,940 <sup>受</sup>
	5500×40	無塗装	TM05540	¥16,040	GM05540	¥37,320 <sup>受</sup>
		クリア塗装	TM15540	¥22,090 <sup>受</sup>	GM15540	¥49,620 <sup>受</sup>
		着色塗装	TM25540	¥23,740 <sup>受</sup>	GM25540	¥51,270 <sup>受</sup>
45φ	3950×45	無塗装	TM04045	¥9,450	GM04045	¥16,370 <sup>受</sup>
		クリア塗装	TM14045	¥10,630	GM14045	¥21,260 <sup>受</sup>
		着色塗装	TM24045	¥15,670 <sup>受</sup>	GM24045	¥22,600 <sup>受</sup>
	4500×45	無塗装	TM04545	¥16,710	GM04545	¥29,260 <sup>受</sup>
		クリア塗装	TM14545	¥22,280 <sup>受</sup>	GM14545	¥41,080 <sup>受</sup>
		着色塗装	TM24545	¥23,800 <sup>受</sup>	GM24545	¥42,590 <sup>受</sup>
	5500×45	無塗装	TM05545	¥19,410	GM05545	¥39,830 <sup>受</sup>
		クリア塗装	TM15545	¥26,220 <sup>受</sup>	GM15545	¥52,890 <sup>受</sup>
		着色塗装	TM25545	¥28,080 <sup>受</sup>	GM25545	¥54,750 <sup>受</sup>
50φ	3950×50	無塗装	TM04050	¥11,480	GM04050	¥20,360 <sup>受</sup>
		クリア塗装	TM14050	¥16,910 <sup>受</sup>	GM14050	¥25,790 <sup>受</sup>
		着色塗装	TM24050	¥18,390 <sup>受</sup>	GM24050	¥27,270 <sup>受</sup>
	4500×50	無塗装	TM04550	¥40,470 <sup>受</sup>	GM04550	¥36,720 <sup>受</sup>
		クリア塗装	TM14550	¥52,900 <sup>受</sup>	GM14550	¥49,160 <sup>受</sup>
		着色塗装	TM24550	¥54,590 <sup>受</sup>	GM24550	¥50,850 <sup>受</sup>
	5500×50	無塗装	TM05550	¥56,170 <sup>受</sup>	GM05550	¥51,140 <sup>受</sup>
		クリア塗装	TM15550	¥69,980 <sup>受</sup>	GM15550	¥64,950 <sup>受</sup>
		着色塗装	TM25550	¥72,050 <sup>受</sup>	GM25550	¥67,010 <sup>受</sup>

## ■特注加工

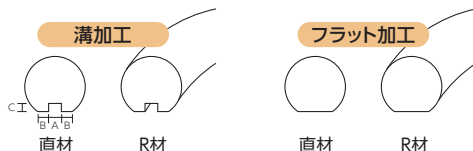

※着色塗装は木目出しになります。<sup>受</sup>は受注生産品です。  
 ※塗装(着色塗装)は、あらゆる色に対応します。

※在庫が無い場合もございますのでお問い合わせください。  
 ※その他積層材は受注生産可能です。  
 ※32φ未満は積層材での対応は出来ませんので無垢材での対応となります。  
 ※溝加工は発注時にABCの寸法をご連絡ください。  
 ※左図以外の特注加工にも対応しております。  
 ※4200を超えた場合は別途送料がかかります。



階段回り部材

## 丸棒・手摺部材

部材φ	寸法(L×φ)mm	塗装	タモ		ゴム		
			品番	価格	品番	価格	
60φ	3950×60	無塗装	TM04060	¥16,370	GM04060	¥23,490 <sup>受</sup>	
		クリア塗装	TM14060	¥18,060	GM14060	¥30,010 <sup>受</sup>	
		着色塗装	TM24060	¥24,660 <sup>受</sup>	GM24060	¥31,790 <sup>受</sup>	
	4500×60	無塗装	TM04560	¥24,640	GM04560	¥45,160 <sup>受</sup>	
		クリア塗装	TM14560	¥32,070 <sup>受</sup>	GM14560	¥52,590 <sup>受</sup>	
		着色塗装	TM24560	¥34,090 <sup>受</sup>	GM24560	¥54,610 <sup>受</sup>	
	5500×60	無塗装	TM05560	¥28,860	GM05560	¥63,270 <sup>受</sup>	
		クリア塗装	TM15560	¥37,940 <sup>受</sup>	GM15560	¥72,340 <sup>受</sup>	
		着色塗装	TM25560	¥40,410 <sup>受</sup>	GM25560	¥74,820 <sup>受</sup>	
75φ	3000×75	無塗装	TM03075	¥41,800	GM03075	¥37,700	
		クリア塗装	TM13075	¥48,000 <sup>受</sup>	GM13075	¥43,800 <sup>受</sup>	
		着色塗装	TM23075	¥49,700 <sup>受</sup>	GM23075	¥45,500 <sup>受</sup>	
	3950×75	無塗装	TM04075	¥56,600	GM04075	¥48,100	
		クリア塗装	TM14075	¥64,800 <sup>受</sup>	GM14075	¥56,400 <sup>受</sup>	
		着色塗装	TM24075	¥67,100 <sup>受</sup>	GM24075	¥58,600 <sup>受</sup>	
	3000×90	無塗装	TM03090	¥58,200	GM03090	¥49,300	
		クリア塗装	TM13090	¥65,700 <sup>受</sup>	GM13090	¥56,700 <sup>受</sup>	
		着色塗装	TM23090	¥67,700 <sup>受</sup>	GM23090	¥58,800 <sup>受</sup>	
3950×90	無塗装	TM04090	¥75,600	GM04090	¥63,700		
	クリア塗装	TM14090	¥85,500 <sup>受</sup>	GM14090	¥73,600 <sup>受</sup>		
	着色塗装	TM24090	¥88,200 <sup>受</sup>	GM24090	¥76,300 <sup>受</sup>		
105φ	3000×105	無塗装	TM030105	¥70,200 <sup>受</sup>	GM030105	¥62,400 <sup>受</sup>	
		クリア塗装	TM130105	¥78,800 <sup>受</sup>	GM130105	¥71,000 <sup>受</sup>	
		着色塗装	TM230105	¥81,200 <sup>受</sup>	GM230105	¥73,400 <sup>受</sup>	
	3950×105	無塗装	TM040105	¥97,000 <sup>受</sup>	GM040105	¥81,100 <sup>受</sup>	
		クリア塗装	TM140105	¥108,600 <sup>受</sup>	GM140105	¥92,600 <sup>受</sup>	
		着色塗装	TM240105	¥111,700 <sup>受</sup>	GM240105	¥95,800 <sup>受</sup>	
	120φ	3000×120	無塗装	TM030120	¥102,400 <sup>受</sup>	GM030120	¥87,000 <sup>受</sup>
			クリア塗装	TM130120	¥112,300 <sup>受</sup>	GM130120	¥96,900 <sup>受</sup>
			着色塗装	TM230120	¥115,000 <sup>受</sup>	GM230120	¥99,600 <sup>受</sup>
3950×120		無塗装	TM040120	¥134,500 <sup>受</sup>	GM040120	¥113,900 <sup>受</sup>	
		クリア塗装	TM140120	¥147,700 <sup>受</sup>	GM140120	¥127,100 <sup>受</sup>	
		着色塗装	TM240120	¥151,300 <sup>受</sup>	GM240120	¥130,700 <sup>受</sup>	
3000×150		無塗装	TM030150	¥162,400 <sup>受</sup>	GM030150	¥136,600 <sup>受</sup>	
		クリア塗装	TM130150	¥174,800 <sup>受</sup>	GM130150	¥149,000 <sup>受</sup>	
		着色塗装	TM230150	¥178,100 <sup>受</sup>	GM230150	¥152,400 <sup>受</sup>	
3950×150	無塗装	TM040150	¥214,400 <sup>受</sup>	GM040150	¥180,100 <sup>受</sup>		
	クリア塗装	TM140150	¥230,900 <sup>受</sup>	GM140150	¥196,600 <sup>受</sup>		
	着色塗装	TM240150	¥235,400 <sup>受</sup>	GM240150	¥201,100 <sup>受</sup>		

## エンドキャップ



部材φ	品番	タモ			ゴム			
		無塗装	クリア塗装	着色塗装	品番	無塗装	クリア塗装	着色塗装
φ35	TE□35	¥880	¥1,130	¥1,130 <sup>受</sup>	GE□35	¥1,400	¥1,650 <sup>受</sup>	¥1,650 <sup>受</sup>
φ38	TE□38	¥880	¥1,130	¥1,130 <sup>受</sup>	GE□38	¥1,600 <sup>受</sup>	¥1,850 <sup>受</sup>	¥1,850 <sup>受</sup>
φ45	TE□45	¥1,250	¥1,500	¥1,500 <sup>受</sup>	GE□45	¥1,800 <sup>受</sup>	¥2,050 <sup>受</sup>	¥2,050 <sup>受</sup>

※塗装(着色塗装)は、あらゆる色に対応します。受は受注生産品です。

※品番□には下記の塗装番号が入ります。

塗装番号 0:無塗装 1:クリア塗装 2:着色塗装 例) タモクリア塗装 TE135

## システム手摺役物(タモ)



部材φ	品番	寸法(L×φ)mm	無塗装	クリア塗装	着色塗装
φ35	T□15L1535	150/150×35	¥7,500	¥8,750	¥8,750 <sup>受</sup>
φ35	T□15L8235	150/82.5×35	¥7,500	¥8,750 <sup>受</sup>	¥8,750 <sup>受</sup>
φ38	T□15L1538	150/150×38	¥8,250 <sup>受</sup>	¥9,500 <sup>受</sup>	¥9,500 <sup>受</sup>
φ38	T□15L8238	150/82.5×38	¥8,250 <sup>受</sup>	¥9,500 <sup>受</sup>	¥9,500 <sup>受</sup>
φ45	T□15L1545	150/150×45	¥18,000 <sup>受</sup>	¥19,250 <sup>受</sup>	¥19,250 <sup>受</sup>
φ60	T□15L1560	150/150×60	¥20,000 <sup>受</sup>	¥21,250 <sup>受</sup>	¥21,250 <sup>受</sup>

※塗装(着色塗装)は、あらゆる色に対応します。受は受注生産品です。

※品番□には下記の塗装番号が入ります。

塗装番号 0:無塗装 1:クリア塗装 2:着色塗装 例) クリア塗装 T115L1535





階段回り部材

# ブラケット 35φ

**注意事項** 32φで使用する場合は変換アダプターが必要です。

TSCノーマルシリーズ

シルバー   ゴールド   ブラウン   ホワイト   ブラック	寸法図	品番	価格
<b>手摺ブラケット壁受・丸型</b> (32φ対応可能) 		シルバー XUB35WR-S ゴールド XUB35WR-G ブラウン XUB35WR-B ホワイト XUB35WR-W ブラック XUB35WR-KA	¥710
<b>手摺ブラケット壁受・角型</b> (32φ対応可能) 		シルバー XUB35WA-S ゴールド XUB35WA-G ホワイト XUB35WA-W	¥710
<b>手摺ブラケット直受</b> (32φ対応可能) 		シルバー XUB35S-S ゴールド XUB35S-G ブラウン XUB35S-B ホワイト XUB35S-W ブラック XUB35S-KA	¥710

## TSCスマートシリーズ

シルバー   ゴールド   ブラウン   ホワイト	寸法図	品番	価格
<b>手摺ブラケット壁受・箱型</b> 		シルバー XNUB35W-S ゴールド XNUB35W-G ブラウン XNUB35W-B ホワイト XNUB35W-W	¥850
<b>手摺ブラケット直受・箱型</b> 		シルバー XNUB35S-S ゴールド XNUB35S-G ブラウン XNUB35S-B ホワイト XNUB35S-W	¥850

## TSCレトロシリーズ

シルバー   ゴールド   ブラウン	寸法図	品番	価格
<b>壁用ブラケット</b> 		シルバー XW3532-S ゴールド XW3532-G ブラウン XW3532-B	¥660
<b>直用ブラケット</b> 		シルバー XS3532-S ゴールド XS3532-G ブラウン XS3532-B	¥660
<b>エンド用ブラケット</b> 		ゴールド XEC3532-G ブラウン XEC3532-B	¥1,320
<b>エンドプレート</b> 		ブラウン XEP35-B	¥1,130
<b>接続ジョイント</b> 		ブラウン XJB35-B	¥990

Ex. 施工例

サイズカット品

階段

階段回り部材

ロフトハンゴ

カウンター

框・枠・造作材

押入・羽目板

お取り扱いについて



階段回り部材

# ブラケット 35φ

**注意事項** 32φで使用する場合は変換アダプターが必要です。

## TSCノーマルシリーズ・スマートシリーズ共通パーツ

シルバー	ゴールド	ブラウン	ホワイト	ブラック	寸法図	品番	価格
手摺ブラケットエンド (32φ対応可能)						シルバー XUB35E-S	¥1,320
						ゴールド XUB35E-G	
						ブラウン XUB35E-B	
						ホワイト XUB35E-W	
						ブラック XUB35E-KA	
手摺ブラケットコーナー (32φ対応可能)						シルバー XUB35C-S	¥1,320
						ゴールド XUB35C-G	
						ブラウン XUB35C-B	
						ホワイト XUB35C-W	
						ブラック XUB35C-W	

## TSCノーマルシリーズ・スマートシリーズ・レトロシリーズ共通パーツ

シルバー	ゴールド	ブラウン	ホワイト	ブラック	寸法図	品番	価格
フリージョイント (32φ対応可能)						シルバー XUB35ZFJ-S	¥1,420
						ゴールド XUB35ZFJ-G	
						ブラウン XUB35ZFJ-B	
						ホワイト XUB35ZFJ-W	
						ブラック XUB35ZFJ-KA	
自在金具Wコーナー (32φ対応可能)						シルバー XC3590-S	¥2,600
						ゴールド XC3590-G	
						ブラウン XC3590-B	
						ホワイト XC3590-W	
						ブラック XC3590-W	
エンドベース (32φ対応可能)						シルバー XUB35B-S	¥710
						ゴールド XUB35B-G	
						ブラウン XUB35B-B	
						ホワイト XUB35B-W	
						ブラック XUB35B-KA	
接続金具						シルバー XKT35J-S	¥660
						ゴールド XKT35J-G	
						ブラウン XKT35J-B	
						ホワイト XKT35J-W	
						ブラック XKT35J-W	
エンドキャップ (32φ対応可能)						シルバー XUB35EC-S	¥600
						ゴールド XUB35EC-G	
						ブラウン XUB35EC-B	
						ブラック XUB35EC-B	
						ホワイト XUB35EC-B	
自在ブラケットタモ無塗装 (金具ブラウン)						XG350-B	¥5,400
自在ブラケットタモクリア (金具ブラウン)						XG351-B	¥6,080
32φ用変換アダプター						XUB32CA	¥50
<p>[32φで使用する時に必要な個数]</p> <p>手摺ブラケットエンド : 1個    自在金具Wコーナー : 2個</p> <p>手摺ブラケットコーナー : 2個    エンドベース : 1個</p> <p>フリージョイント : 2個    エンドキャップ : 1個</p>							

Ex 施工例  
受注生産品  
階段  
階段廻り部材  
ロフトハンゴ  
カウンター  
框・枠・造作材  
押入・羽目板  
お取り扱いについて



階段回り部材

# ブラケット 35φ

TSC グレイスシリーズ

※材質 亜鉛ダイカスト

	ホワイトブロンズ	寸法図	品番	価格
手摺ブラケット壁受・箱型			ホワイトブロンズ XNUB35W-WB	¥1,710
手摺ブラケット直受・箱型			ホワイトブロンズ XNUB35S-WB	¥1,370
手摺ブラケットエンド			ホワイトブロンズ XNUB35E-WB	¥1,770
フリージョイント			ホワイトブロンズ XUB35ZFJ-WB	¥1,910
手摺ブラケットコーナー			ホワイトブロンズ XUB35C-WB	¥1,810



Ex. 施工例

サイズカット品

階段

階段回り部材

ロフトハンゴ

カウンター

框・枠・造作材

押入・羽目板

お取り扱いについて





階段廻り部材

# ブラケット 35φ

TSC KH-45シリーズ



※材質 亜鉛ダイカスト

クロームメッキ	サテンニッケル	寸法図	品番	価格
壁付用ブラケット			クロームメッキ XKH-451-XC サテンニッケル XKH-451-XN	¥2,640
直受用ブラケット			クロームメッキ XKH-452-XC サテンニッケル XKH-452-XN	¥2,450
エンド用			クロームメッキ XKH-453-XC サテンニッケル XKH-453-XN	¥4,710

## TSC KH-37シリーズ

クロームメッキ	サテンニッケル	寸法図	品番	価格
壁付用ブラケット			クロームメッキ XKH-371-XC サテンニッケル XKH-371-XN	¥2,450
直受用ブラケット			クロームメッキ XKH-372-XC サテンニッケル XKH-372-XN	¥2,450
エンド用			クロームメッキ XKH-373-XC サテンニッケル XKH-373-XN	¥4,710

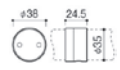
## TSC KH-45シリーズ・KH-37シリーズ共通パーツ

クロームメッキ	サテンニッケル	寸法図	品番	価格
連結用ジョイント			クロームメッキ XKH-374-XC サテンニッケル XKH-374-XN	¥2,830
コーナー用フレキシブルジョイント			クロームメッキ XKH-375-XC サテンニッケル XKH-375-XN	¥6,600



Ex. 施工例

受注生産品

階段

階段廻り部材

ロフトハンゴ

カウンター

框・枠・造作材

押入・羽目板

お取り扱いについて



階段回り部材

# ブラケット 38φ

ブラウン

寸法図

品番

価格

壁受ブラケット

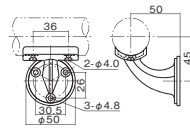

ブラウン

XK38-B

¥1,050

直受ブラケット

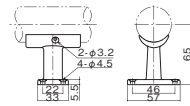

ブラウン

XT38-B

¥1,050

# ブラケット 45φ

ブラウン

寸法図

品番

価格

壁受ブラケット

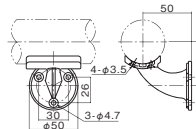

ブラウン

XK45-B

¥1,050

直受ブラケット

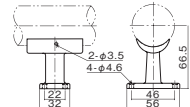

ブラウン

XT45-B

¥1,050

# デザイン手摺ブラケット

施工につきましてはP-134~P-135をご参照ください。

シルバー

寸法

品番

価格

デザイン手摺ブラケット



100×40×30

シルバー

DBW-S

¥1,890

## 部品明細

部品名称		数量	略図
ブラケット	壁面固定金具(大)	1	
	手摺固定金具(小)	1	
	カバー	1	
手摺固定ネジ Aナベ+TP3.5×20		4	
壁面固定ネジ Aナベ+TP4.5×40		4	
金具連結 ネジセット	トラス+M6×15	3	
	バネ座金M6用	3	

# デザイン手摺・フラット手摺

**受** このページの製品は全て**受注生産品**です。

## デザイン手摺(タモ)

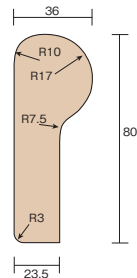

## デザイン手摺(ゴム)



材種	品番	寸法(L×W×T)mm	塗装	価格
タモ	TDT208036□	2000×80×36	無塗装	¥16,200
			クリア塗装	¥19,400
			着色塗装	¥20,200
タモ	TDT308036□	3000×80×36	無塗装	¥24,300
			クリア塗装	¥29,100
			着色塗装	¥30,400
タモ	TDT408036□	4000×80×36	無塗装	¥32,400
			クリア塗装	¥38,700
			着色塗装	¥40,500
ゴム	GDT208036□	2000×80×36	無塗装	¥14,100
			クリア塗装	¥17,300
			着色塗装	¥18,200
ゴム	GDT308036□	3000×80×36	無塗装	¥21,200
			クリア塗装	¥26,000
			着色塗装	¥27,300
ゴム	GDT408036□	4000×80×36	無塗装	¥28,200
			クリア塗装	¥34,600
			着色塗装	¥36,400

※塗装(着色塗装)は、あらゆる色に対応します。  
 ※品番最後の□には下記の塗装番号が入ります。  
 塗装番号 0:無塗装 1:クリア塗装 2:着色塗装  
 例)2000×80×36タモクリア塗装 TDT2080361

## フラット手摺(タモ)

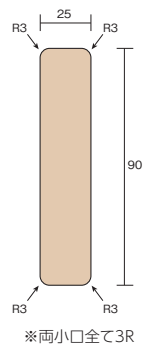

## フラット手摺(ゴム)



材種	品番	寸法(L×W×T)mm	塗装	価格
タモ	TFT209025□	2000×90×25	無塗装	¥8,300
			クリア塗装	¥11,500
			着色塗装	¥12,400
タモ	TFT309025□	3000×90×25	無塗装	¥12,200
			クリア塗装	¥17,000
			着色塗装	¥18,300
タモ	TFT409025□	4000×90×25	無塗装	¥16,200
			クリア塗装	¥22,500
			着色塗装	¥24,200
ゴム	GFT209025□	2000×90×25	無塗装	¥6,700
			クリア塗装	¥9,900
			着色塗装	¥10,700
ゴム	GFT309025□	3000×90×25	無塗装	¥9,800
			クリア塗装	¥14,600
			着色塗装	¥15,900
ゴム	GFT409025□	4000×90×25	無塗装	¥12,900
			クリア塗装	¥19,300
			着色塗装	¥21,000

※塗装(着色塗装)は、あらゆる色に対応します。  
 ※品番最後の□には下記の塗装番号が入ります。  
 塗装番号 0:無塗装 1:クリア塗装 2:着色塗装  
 例)2000×90×25タモクリア塗装 TFT2090251  
 ※その他材種・寸法につきましてはお問い合わせください。

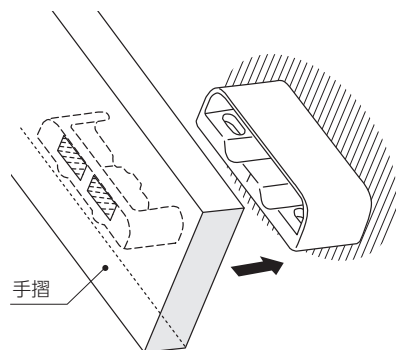



# ブラケットベース

受 このページの製品は全て受注生産品です。



タモ

ゴム



無塗装

無塗装



クリア

クリア

## ブラケットベース

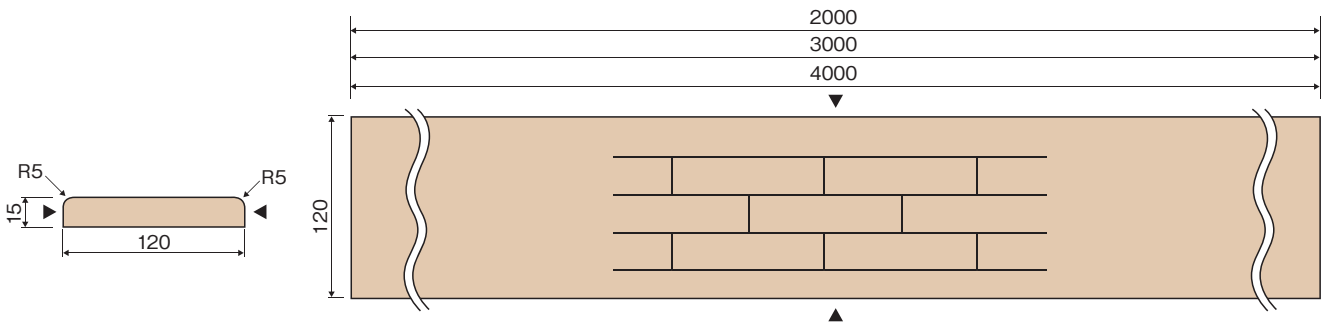

### ■付属品

寸法(L×W×T)mm	ビス	ビスワッシャー	ビス輪
2000×120×15	10個	10個	10個
3000×120×15	14個	14個	14個
4000×120×15	18個	18個	18個

樹種	品番	寸法(L×W×T)mm	無塗装	クリア塗装	着色塗装
タモ	T2012015□	2000×120×15	¥5,010	¥7,410	¥8,010
	T3012015□	3000×120×15	¥7,520	¥11,120	¥12,020
	T4012015□	4000×120×15	¥10,020	¥14,820	¥16,020
ゴム	G2012015□	2000×120×15	¥3,840	¥6,240	¥6,840
	G3012015□	3000×120×15	¥5,760	¥9,360	¥10,260
	G4012015□	4000×120×15	¥7,680	¥12,480	¥13,680

※塗装(着色塗装)は、あらゆる色に対応します。

※品番最後の□には下記の塗装番号が入ります。

塗装番号 0:無塗装 1:クリア塗装 2:着色塗装

例)2000×120×15タモクリア塗装 T20120151

## ブラケットベース用エンドキャップ

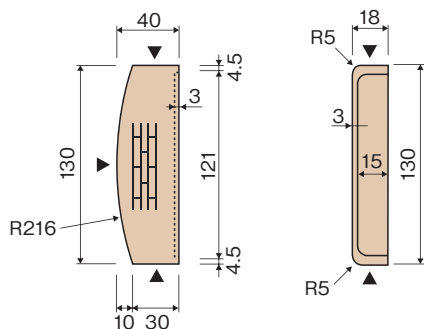

樹種	品番	寸法(L×W×T)mm	無塗装	クリア塗装	着色塗装
タモ	T134018□	130×40×18	¥2,230	¥2,480	¥2,730
ゴム	G134018□	130×40×18	¥1,900	¥2,150	¥2,400

※塗装(着色塗装)は、あらゆる色に対応します。

※品番最後の□には下記の塗装番号が入ります。

塗装番号 0:無塗装 1:クリア塗装 2:着色塗装

例)タモクリア塗装 T1340181

# ロフトハシゴ

個性豊かな木製ロフトハシゴ。  
TSCは何色にでも塗っちゃいます。

## ■共通付属品

品番	製品名	数量
LTP	SSパイプ	1本
LTG	ゲンコツ	2個
LTF	フック	2個
LTT	手摺	2本
LTA	ゴム足	2個

## ■共通製品仕様

材種	ラジアタパイン集成材(側板)
	ラジアタパインク材(段板)
塗装	ウレタンクリア仕上げ(側板・段板)
金具	クロームメッキ仕上げ
荷姿	1セット/ダンボールケース入り



◀写真はロフトハシゴLT-1200

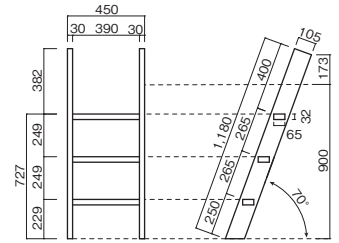
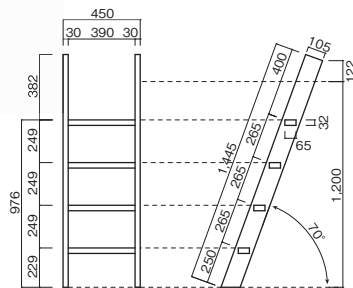

## ■ロフトハシゴLT-900(105)

品番	段数	高さ(mm)	重量	塗装	価格
LT-900	3段	900	7kg	クリアー	¥35,700
				着色木目出し	¥42,840
				塗りつぶし	¥46,410

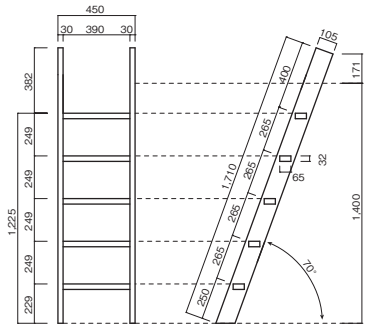

## ■ロフトハシゴLT-1400(105)

品番	段数	高さ(mm)	重量	塗装	価格
LT-1400	5段	1400	9kg	クリアー	¥47,300
				着色木目出し	¥56,760
				塗りつぶし	¥61,490

## ■ロフトハシゴLT-1200(105)

品番	段数	高さ(mm)	重量	塗装	価格
LT-1200	4段	1200	8kg	クリアー	¥41,500
				着色木目出し	¥49,800
				塗りつぶし	¥53,950

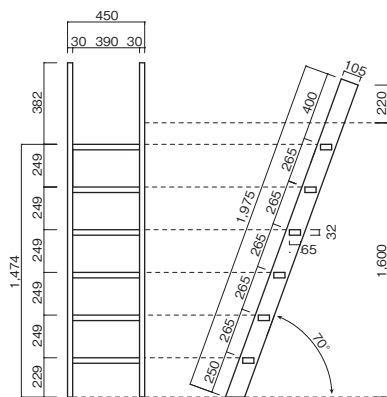

## ■ロフトハシゴLT-1600(105)

品番	段数	高さ(mm)	重量	塗装	価格
LT-1600	6段	1600	10kg	クリアー	¥48,800
				着色木目出し	¥58,560
				塗りつぶし	¥63,440

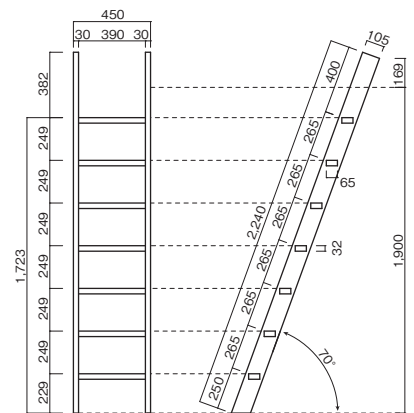

## ■ロフトハシゴLT-1900(105)

品番	段数	高さ(mm)	重量	塗装	価格
LT-1900	7段	1900	11kg	クリアー	¥50,400
				着色木目出し	¥60,480
				塗りつぶし	¥65,520

※特注サイズ、特注塗装等はお問い合わせください。別途見積りいたします。  
 ※塗装(着色塗装)はあらゆる色に対応いたします。まずはお問い合わせください。



■共通付属品

品番	製品名	数量
LTP	SSパイプ	1本
LTG	ゲンコツ	2個
LTF	フック	2個
LTT	手摺	2本
LTA	ゴム足	2個

■共通製品仕様

材種	ラジアタパイン集成材(側板)
	ラジアタパインムク材(段板)
塗装	ウレタンクリア仕上げ(側板・段板)
金具	クロームメッキ仕上げ
荷姿	1セット/ダンボールケース入り



◀写真はロフトハシゴLT-2400

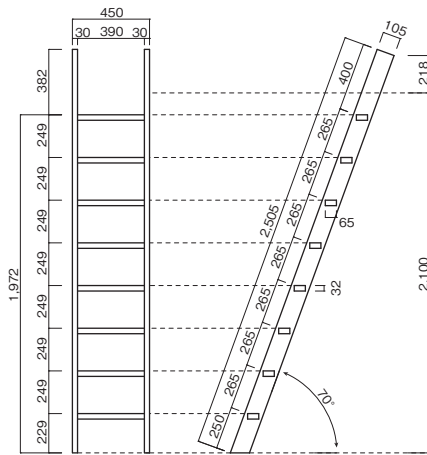

■ロフトハシゴLT-2100(105)

品番	段数	高さ(mm)	重量	塗装	価格
LT-2100	8段	2100	12kg	クリアー	¥52,000
				着色木目出し	¥62,400
				塗りつぶし	¥67,600

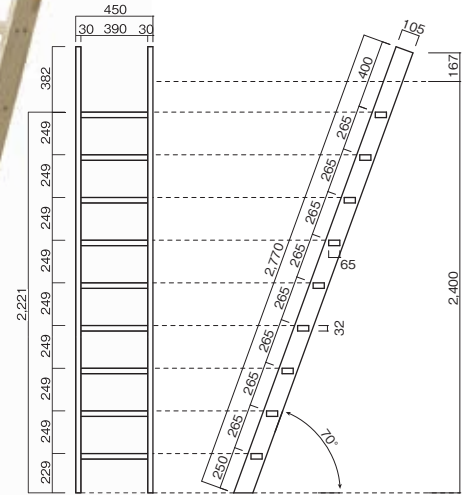

■ロフトハシゴLT-2400(105)

品番	段数	高さ(mm)	重量	塗装	価格
LT-2400	9段	2400	13kg	クリアー	¥58,600
				着色木目出し	¥70,320
				塗りつぶし	¥76,180

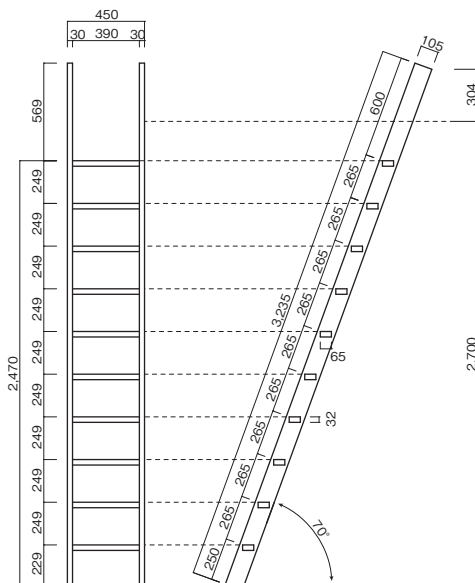

■ロフトハシゴLT-2700(105)

品番	段数	高さ(mm)	重量	塗装	価格
LT-2700	10段	2700	14kg	クリアー	¥72,000
				着色木目出し	¥86,400
				塗りつぶし	¥93,600

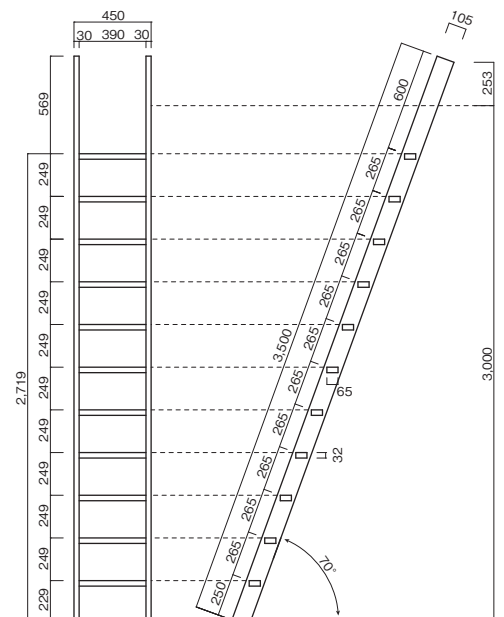

■ロフトハシゴLT-3000(105)

品番	段数	高さ(mm)	重量	塗装	価格
LT-3000	11段	3000	16kg	クリアー	¥81,900
				着色木目出し	¥98,280
				塗りつぶし	¥106,470

※特注サイズ、特注塗装等はお問い合わせください。別途見積りいたします。  
 ※塗装(着色塗装)はあらゆる色に対応いたします。まずはお問い合わせください。

ロフトハシゴ (カラーバリエーション)

※カラーにより価格は異なります。お問い合わせ下さい。  
 ※特注色も対応致します。



○ホワイト  
(塗りつぶし)



●ブラック  
(塗りつぶし)



●クリアー

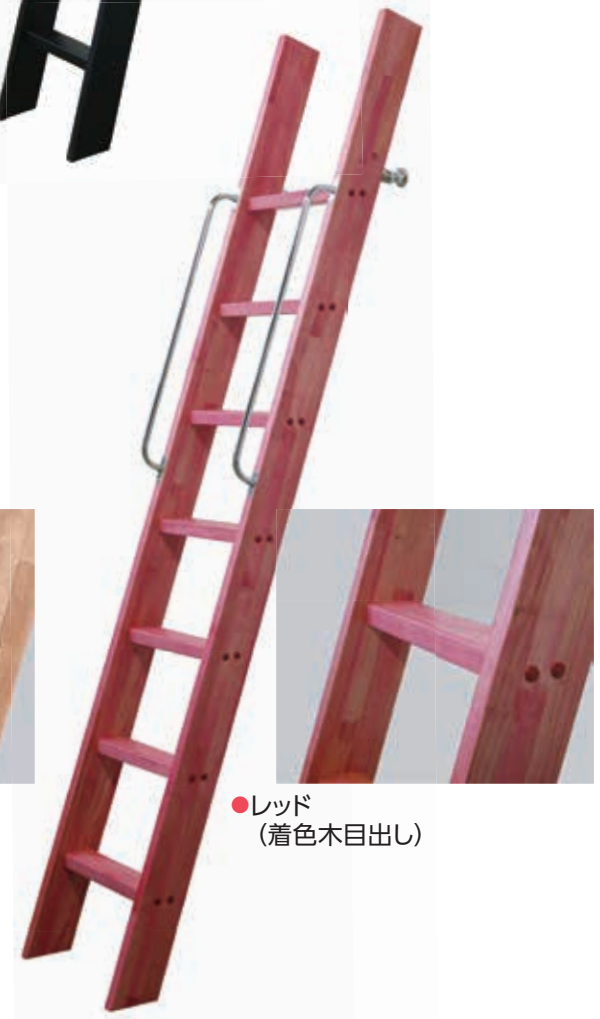

●レッド  
(着色木目出し)

# ロフトハシゴ (カラーバリエーション)

※カラーにより価格は異なります。お問い合わせ下さい。  
 ※特注色も対応致します。



●グリーン  
 (着色木目出し)



●ブルー  
 (着色木目出し)



●ウォールナット  
 (着色木目出し)



●ブラックチェリー  
 (着色木目出し)

Ex.

施工例



注文生産品



階段

段



階段廻り部材



ロフトハシゴ



カウンター



框・枠・造作材



押入・羽目板



お取り扱いについて



# ロフトハシゴオプション部材

金具セット(パイプ1本、ゲンコツ2個、フック2個)

●LSET ¥5,110



SSパイプ

●LTP ¥1,130

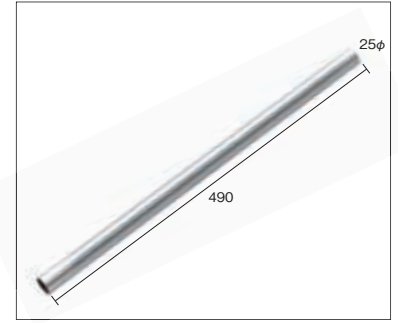

ゲンコツ

●LTG ¥1,580

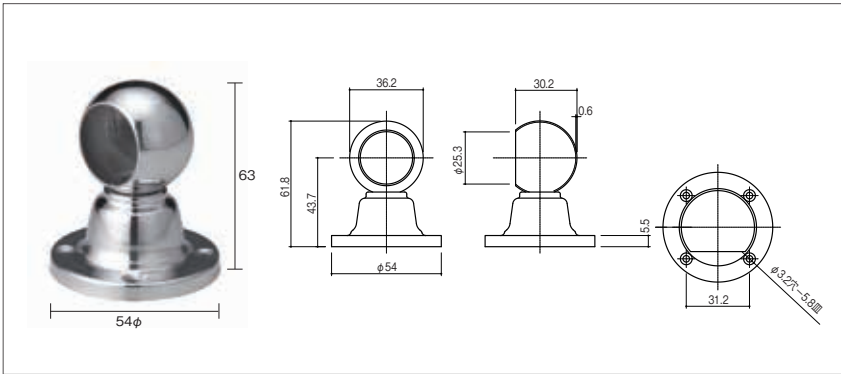

フック

●LTF ¥420

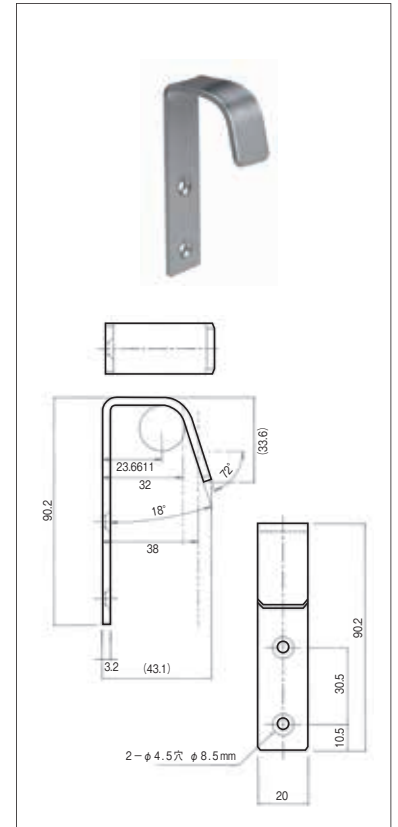

手摺

●LTT ¥4,210

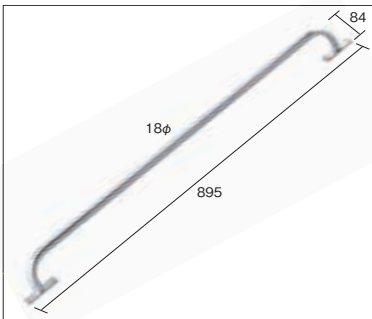

ゴム足

●LTA ¥820

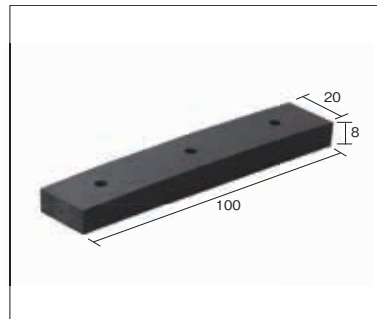

高さを自由に設置できるハシゴ用手摺が、安全な昇降をお手伝いします。

壁付けフック受け(パイプ)とフックの組み合わせでハシゴのズレを防止します。

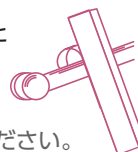

床を傷めない樹脂ストッパー付。

塗装(着色塗装)はあらゆる色に対応いたします。まずはお問い合わせください。



カウンター



# 実寸のR形状です

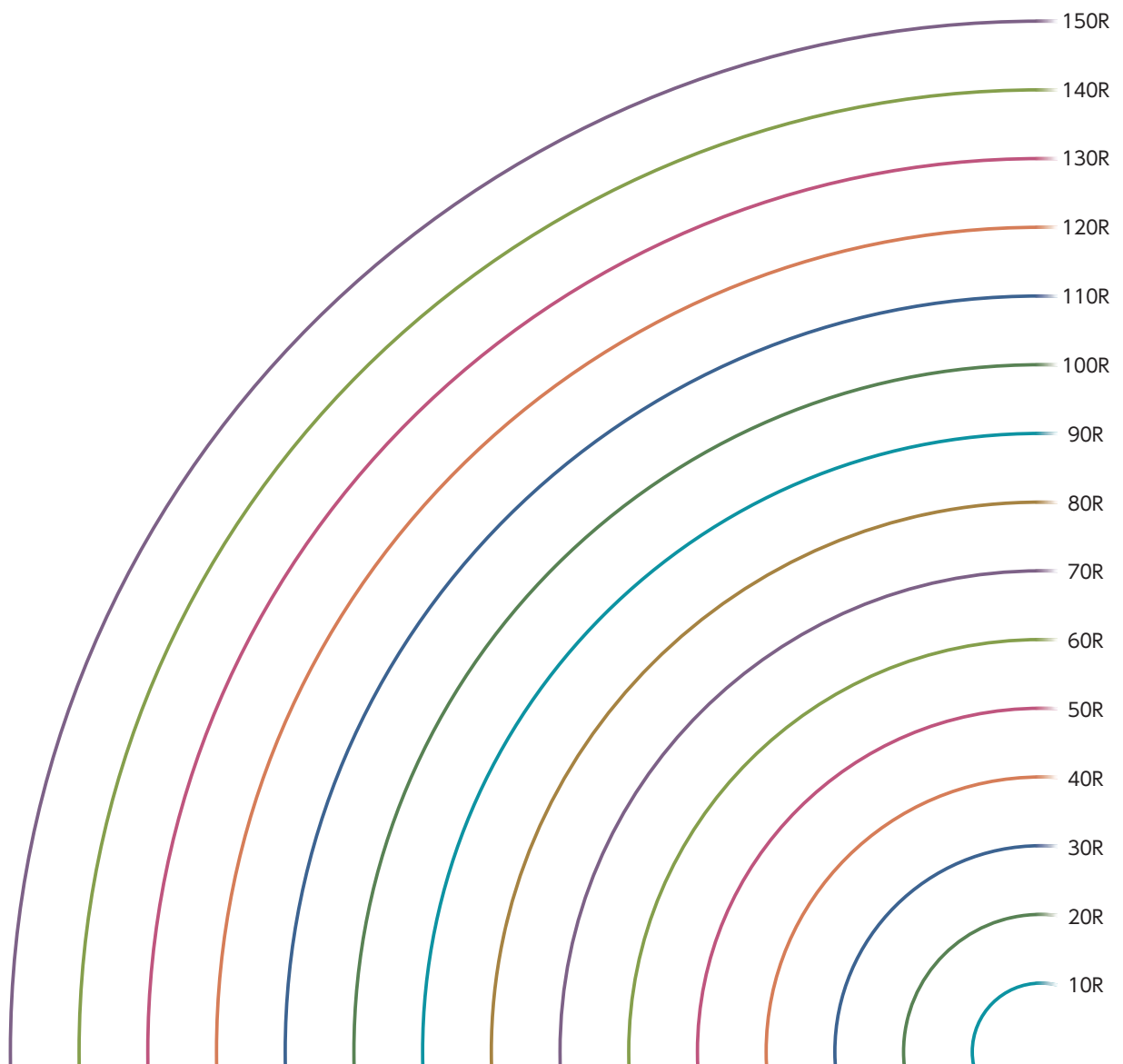

Ex. 施工例

サイズカット品  
受注生産品

階段

段

階段廻り部材

ロフトハンゴ

カウンター

框・枠・造作材

押入・羽目板

！  
お取り扱いについて



# オーダーカウンター

対応寸法：長さ6000mmまで 巾1200mmまで 厚120mmまで(2重積層により240mmまで可能)

※寸法により分割又は別途運賃がかかる場合があります。お問い合わせください。

対応材種：P8~P9参照

【注意】寸法により製作不可能な場合があります。ご確認ください。

## 平面形状

長さ(L)・巾(W)・厚(T)

※L Mの楕円形状の場合、製作時は型板又はCADデータが必要です。

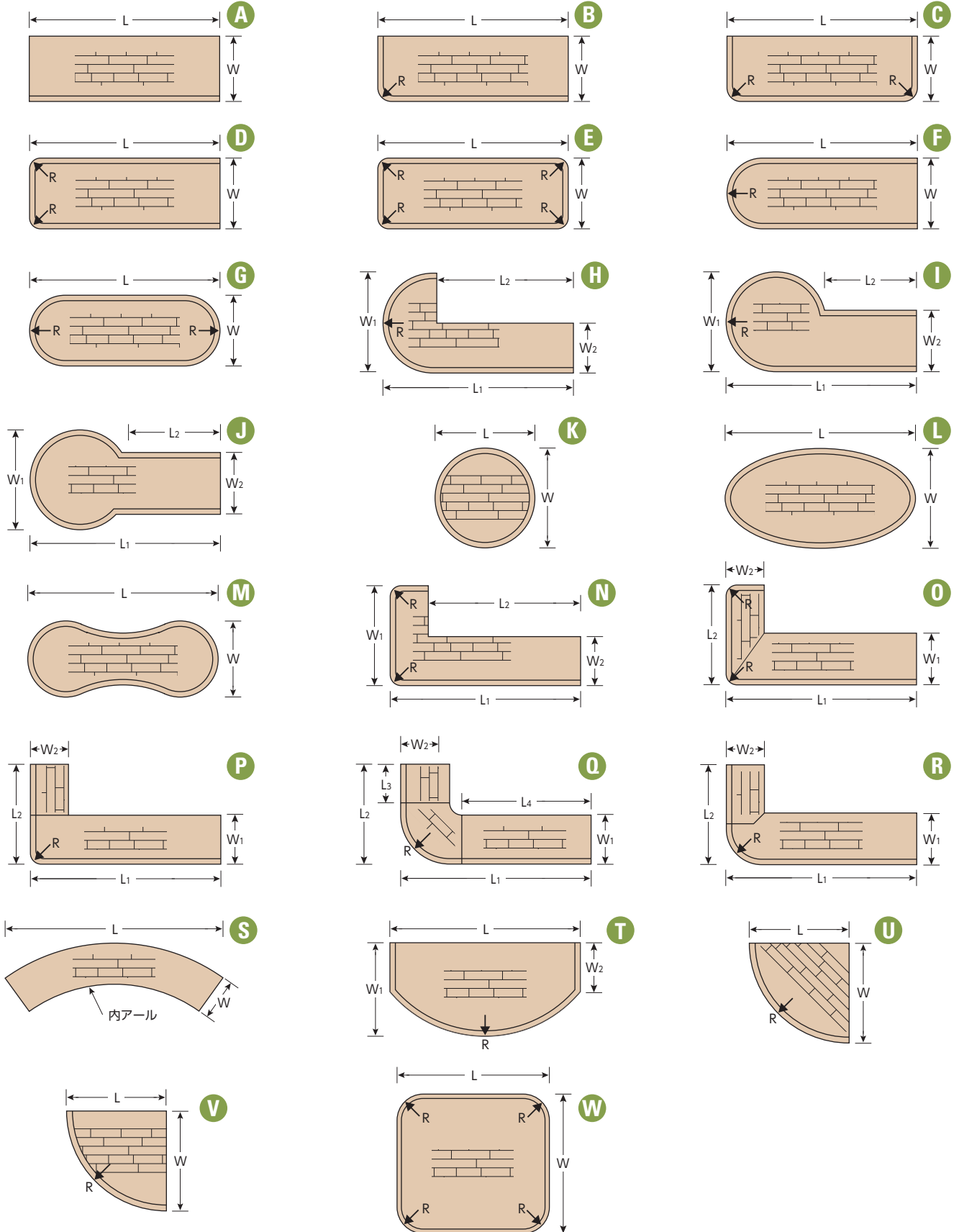

- Ex.
- 施工例
- サイズカット品
- 階段
- 階段廻り部材
- ロフトハンゴ
- カウンター
- 框・枠・造作材
- 押入・羽目板
- お取り扱いについて



# オーダーカウンター

## 基本断面形状

TSCトップ(横)面



TSCトップ(立)面

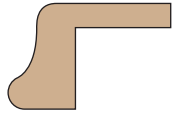

上角面



上下角面



上R面



上下R面



ポーズ面



TSCギンナン面



TSCひょうたん面



TSCさじ面



斜めカット面(テーパ面)



甲丸面

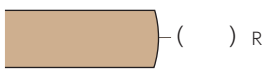

## 特注断面形状

前垂れ面A

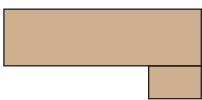

前垂れ面B



前垂れ面C



特殊面A



特殊面B

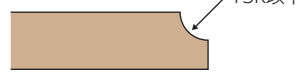

## ボルト加工部品

ダボ栓



ハンガーボルト

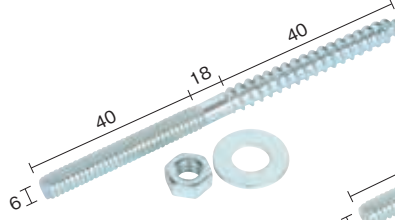

全ネジボルト

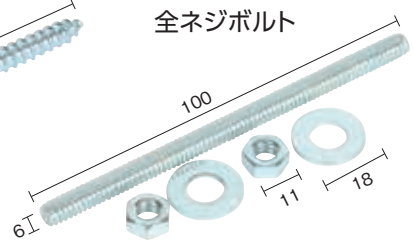

## オプション加工

ブラケットしゃくり



アングル・ピース・ボードしゃくり

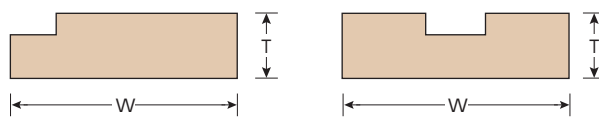

穴開け丸

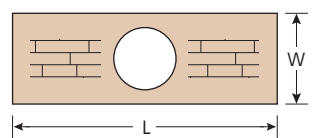

穴開け四角

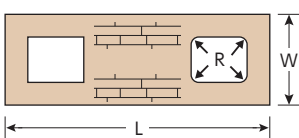

穴開け楕円

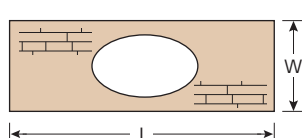

柱切り抜きL字

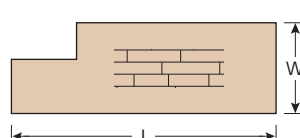

柱切り抜きコの字

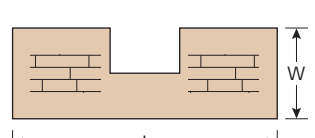

# カウンタータイプ別価格表

**受** このページの製品は全て**受注生産品**です。

※その他材種、寸法につきましては、お問い合わせください。

## Aタイプ 長手 1方ボーズ面

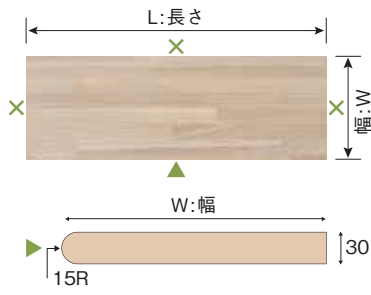

品番	寸法(L×W×T)mm	タモ(T)			ゴム(G)		
		無塗装	クリア塗装	着色塗装	無塗装	クリア塗装	着色塗装
□A2030030□	2000×300×30	¥21,100	¥27,100	¥28,600	¥15,200	¥21,200	¥22,700
□A2036030□	2000×360×30	¥24,600	¥31,800	¥33,600	¥17,500	¥24,700	¥26,500
□A2045030□	2000×450×30	¥29,800	¥38,800	¥41,100	¥21,100	¥30,100	¥32,300
□A2060030□	2000×600×30	¥38,600	¥50,600	¥53,600	¥26,900	¥38,900	¥41,900
□A3030030□	3000×300×30	¥31,600	¥40,600	¥42,800	¥22,800	¥31,800	¥34,100
□A3036030□	3000×360×30	¥36,800	¥47,600	¥50,300	¥26,300	¥37,100	¥39,800
□A3045030□	3000×450×30	¥44,700	¥58,200	¥61,600	¥31,600	¥45,100	¥48,500
□A3060030□	3000×600×30	¥57,900	¥75,900	¥80,400	¥40,400	¥58,400	¥62,900

※塗装(着色塗装)は、あらゆる色に対応します。

※品番最初の□には( )内の材種記号が、最後の□には下記の塗装番号が入ります。

塗装番号 0:無塗装 1:クリア塗装 2:着色塗装 例)2000×300×30タモクリア塗装 TA2030301

## Bタイプ 1カ所100R¼ 2方ボーズ面

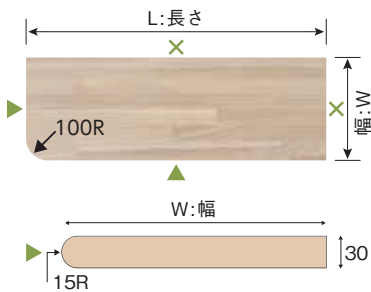

品番	寸法(L×W×T)mm	タモ(T)			ゴム(G)		
		無塗装	クリア塗装	着色塗装	無塗装	クリア塗装	着色塗装
□B2030030□	2000×300×30	¥25,300	¥31,300	¥32,800	¥19,500	¥25,500	¥27,000
□B2036030□	2000×360×30	¥28,900	¥36,100	¥37,900	¥21,900	¥29,100	¥30,900
□B2045030□	2000×450×30	¥34,400	¥43,400	¥45,600	¥25,600	¥34,600	¥36,800
□B2060030□	2000×600×30	¥43,400	¥55,400	¥58,400	¥31,700	¥43,700	¥46,700
□B3030030□	3000×300×30	¥35,900	¥44,900	¥47,100	¥27,100	¥36,100	¥38,300
□B3036030□	3000×360×30	¥41,200	¥52,000	¥54,700	¥30,700	¥41,500	¥44,200
□B3045030□	3000×450×30	¥49,300	¥62,800	¥66,200	¥36,100	¥49,600	¥53,000
□B3060030□	3000×600×30	¥62,700	¥80,700	¥85,200	¥45,200	¥63,200	¥67,700

※塗装(着色塗装)は、あらゆる色に対応します。

※品番最初の□には( )内の材種記号が、最後の□には下記の塗装番号が入ります。

塗装番号 0:無塗装 1:クリア塗装 2:着色塗装 例)2000×300×30タモクリア塗装 TB2030301

## Cタイプ 2カ所100R¼ 3方ボーズ面

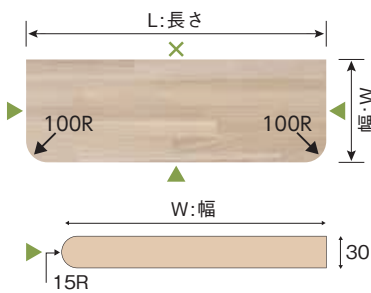

品番	寸法(L×W×T)mm	タモ(T)			ゴム(G)		
		無塗装	クリア塗装	着色塗装	無塗装	クリア塗装	着色塗装
□C2030030□	2000×300×30	¥29,600	¥35,600	¥37,100	¥23,800	¥29,800	¥31,300
□C2036030□	2000×360×30	¥33,300	¥40,500	¥42,300	¥26,300	¥33,500	¥35,300
□C2045030□	2000×450×30	¥38,900	¥47,900	¥50,200	¥30,100	¥39,100	¥41,400
□C2060030□	2000×600×30	¥48,200	¥60,200	¥63,200	¥36,500	¥48,500	¥51,500
□C3030030□	3000×300×30	¥40,100	¥49,100	¥51,400	¥31,400	¥40,400	¥42,600
□C3036030□	3000×360×30	¥45,600	¥56,400	¥59,100	¥35,100	¥45,900	¥48,600
□C3045030□	3000×450×30	¥53,800	¥67,300	¥70,700	¥40,700	¥54,200	¥57,500
□C3060030□	3000×600×30	¥67,500	¥85,500	¥90,000	¥50,000	¥68,000	¥72,500

※塗装(着色塗装)は、あらゆる色に対応します。

※品番最初の□には( )内の材種記号が、最後の□には下記の塗装番号が入ります。

塗装番号 0:無塗装 1:クリア塗装 2:着色塗装 例)2000×300×30タモクリア塗装 TC2030301

## Dタイプ 2カ所50R¼ 3方ボーズ面

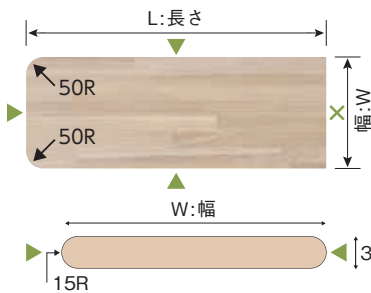

品番	寸法(L×W×T)mm	タモ(T)			ゴム(G)		
		無塗装	クリア塗装	着色塗装	無塗装	クリア塗装	着色塗装
□D2030030□	2000×300×30	¥28,800	¥34,800	¥36,300	¥23,000	¥29,000	¥30,500
□D2036030□	2000×360×30	¥32,400	¥39,600	¥41,400	¥25,400	¥32,600	¥34,400
□D2045030□	2000×450×30	¥37,900	¥46,900	¥49,100	¥29,100	¥38,100	¥40,300
□D2060030□	2000×600×30	¥46,900	¥58,900	¥61,900	¥35,200	¥47,200	¥50,200
□D3030030□	3000×300×30	¥41,100	¥50,100	¥52,400	¥32,300	¥41,300	¥43,600
□D3036030□	3000×360×30	¥46,500	¥57,300	¥60,000	¥35,900	¥46,700	¥49,400
□D3045030□	3000×450×30	¥54,500	¥68,000	¥71,400	¥41,400	¥54,900	¥58,200
□D3060030□	3000×600×30	¥68,000	¥86,000	¥90,500	¥50,400	¥68,400	¥72,900

※塗装(着色塗装)は、あらゆる色に対応します。

※品番最初の□には( )内の材種記号が、最後の□には下記の塗装番号が入ります。

塗装番号 0:無塗装 1:クリア塗装 2:着色塗装 例)2000×300×30タモクリア塗装 TD2030301

# カウンタータイプ別価格表

受 このページの製品は全て受注生産品です。

## Eタイプ 4カ所50R<sup>1</sup>/<sub>4</sub> 4方ボーズ面

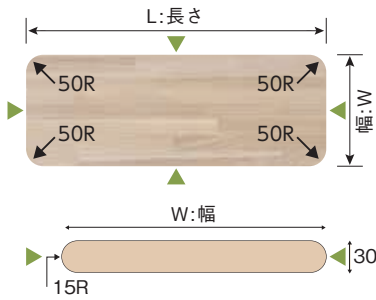

品番	寸法(L×W×T)mm	タモ(T)			ゴム(G)		
		無塗装	クリア塗装	着色塗装	無塗装	クリア塗装	着色塗装
E2030030	2000×300×30	¥33,100	¥39,100	¥40,600	¥27,300	¥33,300	¥34,800
E2036030	2000×360×30	¥36,800	¥44,000	¥45,800	¥29,800	¥37,000	¥38,800
E2045030	2000×450×30	¥42,400	¥51,400	¥53,700	¥33,600	¥42,600	¥44,900
E2060030	2000×600×30	¥51,700	¥63,700	¥66,700	¥40,000	¥52,000	¥55,000
E3030030	3000×300×30	¥45,400	¥54,400	¥56,600	¥36,600	¥45,600	¥47,900
E3036030	3000×360×30	¥50,900	¥61,700	¥64,400	¥40,300	¥51,100	¥53,800
E3045030	3000×450×30	¥59,100	¥72,600	¥75,900	¥45,900	¥59,400	¥62,800
E3060030	3000×600×30	¥72,800	¥90,800	¥95,300	¥55,200	¥73,200	¥77,700

※塗装(着色塗装)は、あらゆる色に対応します。

※品番最初の□には( )内の材種記号が、最後の□には下記の塗装番号が入ります。

塗装番号 0:無塗装 1:クリア塗装 2:着色塗装 例)2000×300×30タモクリア塗装 TE2030301

## Fタイプ 片側<sup>1</sup>/<sub>2</sub>R 3方ボーズ面

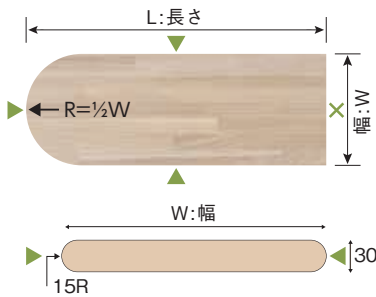

品番	寸法(L×W×T)mm	タモ(T)			ゴム(G)		
		無塗装	クリア塗装	着色塗装	無塗装	クリア塗装	着色塗装
F2030030	2000×300×30	¥30,100	¥36,100	¥37,600	¥24,200	¥30,200	¥31,700
F2036030	2000×360×30	¥33,700	¥40,900	¥42,700	¥26,700	¥33,900	¥35,700
F2045030	2000×450×30	¥42,900	¥51,900	¥54,100	¥34,100	¥43,100	¥45,300
F2060030	2000×600×30	¥51,900	¥63,900	¥66,900	¥40,200	¥52,200	¥55,200
F3030030	3000×300×30	¥46,100	¥55,100	¥57,400	¥37,300	¥46,300	¥48,600
F3036030	3000×360×30	¥51,500	¥62,300	¥65,000	¥40,900	¥51,700	¥54,400
F3045030	3000×450×30	¥59,500	¥73,000	¥76,400	¥46,400	¥59,900	¥63,200
F3060030	3000×600×30	¥73,000	¥91,000	¥95,500	¥55,400	¥73,400	¥77,900

※塗装(着色塗装)は、あらゆる色に対応します。

※品番最初の□には( )内の材種記号が、最後の□には下記の塗装番号が入ります。

塗装番号 0:無塗装 1:クリア塗装 2:着色塗装 例)2000×300×30タモクリア塗装 TF2030301

## Gタイプ 両側<sup>1</sup>/<sub>2</sub>R 4方ボーズ面

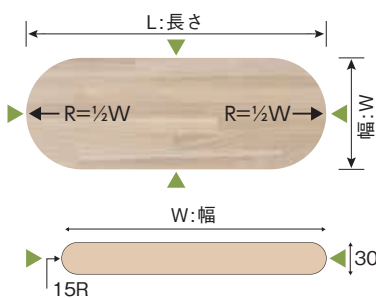

品番	寸法(L×W×T)mm	タモ(T)			ゴム(G)		
		無塗装	クリア塗装	着色塗装	無塗装	クリア塗装	着色塗装
G2030030	2000×300×30	¥35,600	¥41,600	¥43,100	¥29,800	¥35,800	¥37,300
G2036030	2000×360×30	¥39,300	¥46,500	¥48,300	¥32,300	¥39,500	¥41,300
G2045030	2000×450×30	¥52,400	¥61,400	¥63,700	¥43,600	¥52,600	¥54,900
G2060030	2000×600×30	¥61,700	¥73,700	¥76,700	¥50,000	¥62,000	¥65,000
G3030030	3000×300×30	¥55,400	¥64,400	¥66,600	¥46,600	¥55,600	¥57,900
G3036030	3000×360×30	¥60,900	¥71,700	¥74,400	¥50,300	¥61,100	¥63,800
G3045030	3000×450×30	¥69,100	¥82,600	¥85,900	¥55,900	¥69,400	¥72,800
G3060030	3000×600×30	¥82,800	¥100,800	¥105,300	¥65,200	¥83,200	¥87,700

※塗装(着色塗装)は、あらゆる色に対応します。

※品番最初の□には( )内の材種記号が、最後の□には下記の塗装番号が入ります。

塗装番号 0:無塗装 1:クリア塗装 2:着色塗装 例)2000×300×30タモクリア塗装 TG2030301

## 塗装のご案内

### ●標準塗装

- 標準塗装はウレタン仕上げ・3分つや・セミクローズ塗装(導管残し塗装)・×印と裏面は捨て塗りになります。
- 別途つや有り・つや消し塗装、表裏同仕上げ、塗りつぶしなどをご指示の程よろしくお願い致します。
- 塗装への養生をしていただく場合、養生テープ等を直接商品に貼らないでください。粘着性の弱い養生テープの場合でも時間経過と共に化学反応を起こし、塗膜剥離が発生する場合がありますので、別売のマスキングテープを貼り、その上に養生テープを貼ってください。

### ●オプション塗装

- つや有 ・つや消し ・表裏同仕上げ ・塗りつぶし ・自然塗装 ・厚塗り ・ノンスリップ塗装 ・鏡面塗装など、別途割増しにて承ります。(納期については都度ご確認お願いします)

# カウンター受け

**注意事項** 数量2個以下は別途送料がかかります。

## REカウンターブラケット(鉄製)

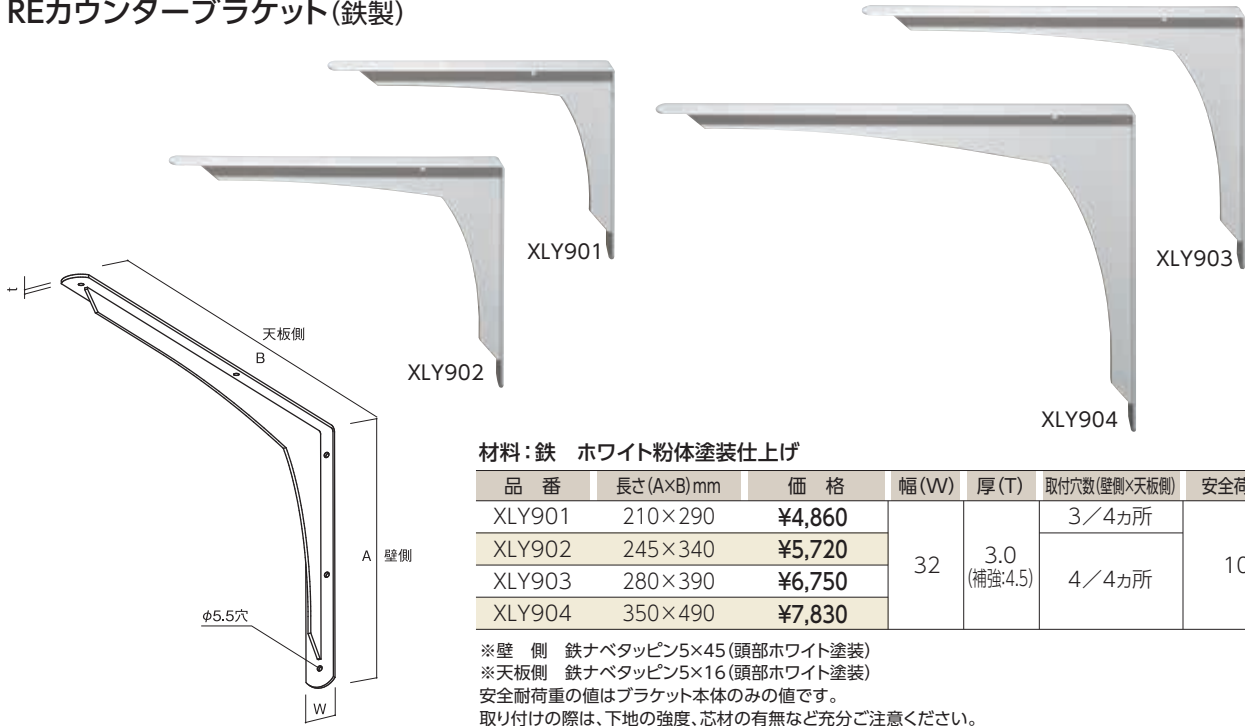

材料:鉄 ホワイト粉体塗装仕上げ

品番	長さ(A×B)mm	価格	幅(W)	厚(T)	取付穴数(壁側×天板側)	安全荷重/1本
XLY901	210×290	¥4,860	32	3.0 (補強4.5)	3/4カ所	100kg
XLY902	245×340	¥5,720				
XLY903	280×390	¥6,750				
XLY904	350×490	¥7,830			4/4カ所	

※壁側 鉄ナベタッピン5×45(頭部ホワイト塗装)  
 ※天板側 鉄ナベタッピン5×16(頭部ホワイト塗装)  
 安全耐荷重の値はブラケット本体のみの値です。  
 取り付けの際は、下地の強度、芯材の有無など充分ご注意ください。

## カウンターブラケット(鉄製/ステンレス製) ゆるやかなRの付いた補強がお洒落なカウンターブラケット



材料:鉄 ホワイト粉体塗装仕上げ

品番	各辺長さ(A×B)	価格	幅(W)	厚(T)	皿穴数	安全荷重/1本
XLY832	125×250	¥3,920	38	4.5	3/3カ所	80kg
XLY833	150×300	¥4,100	38	4.5	3/3カ所	80kg
XLY834	200×400	¥5,220	38	4.5	5/3カ所	80kg
XLY835	250×500	¥5,810	38	4.5	5/4カ所	80kg
XLY836	200×400	¥5,760	50	4.5	5/3カ所	80kg
XLY837	250×500	¥6,300	50	4.5	5/4カ所	80kg

※壁側 鉄皿タッピン5×45(頭部ホワイト塗装)  
 ※天板側 鉄皿タッピン5×16(頭部ホワイト塗装)

材料:ステンレス(SUS304) ヘアライン電解研磨仕上げ

品番	各辺長さ(A×B)	価格	幅(W)	厚(T)	皿穴数	安全荷重/1本
XLS731	125×250	¥8,600	38	5.0	3/3カ所	145kg
XLS732	150×300	¥9,860	38	5.0	3/3カ所	145kg
XLS733	200×400	¥12,870	38	5.0	5/3カ所	145kg
XLS734	250×500	¥17,100	38	5.0	5/4カ所	145kg
XLS735	200×400	¥16,200	50	5.0	5/3カ所	145kg
XLS736	250×500	¥22,050	50	5.0	5/4カ所	145kg

※壁側 ステン皿タッピン5×45  
 ※天板側 ステン皿タッピン5×16  
 安全耐荷重の値はブラケット本体のみの値です。  
 取り付けの際は、下地の強度、芯材の有無など充分ご注意ください。

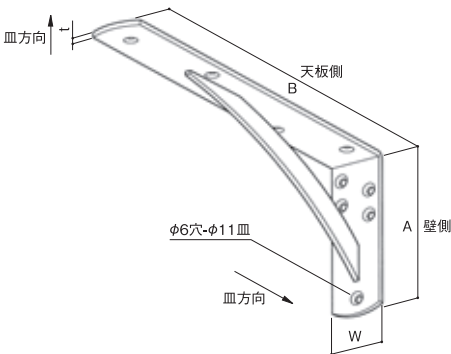



# カウンター受け

## カウンターブラケット L型(ステンレス)



材料:ステンレス ※ビスは含まれません。

品番	長さ(A×B)mm	価格	幅(W)	厚(T)	取付穴数(壁側×天板側)
XSUS150	150×150	¥2,210	30	5	3/3カ所
XSUS200	200×200	¥2,520			
XSUS300	300×300	¥5,130			

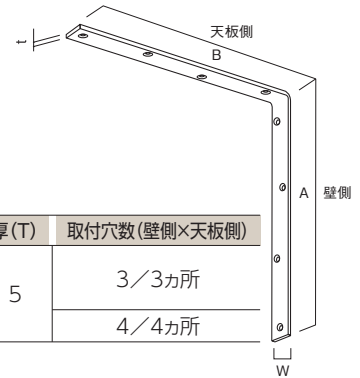

## 木製カウンター受け《穴無し》

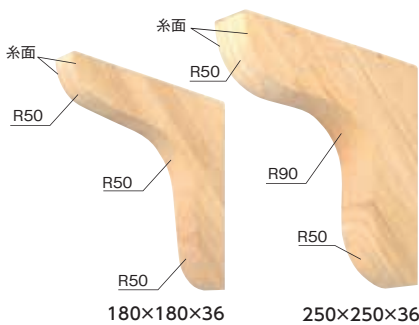

品番・寸法(L×W×T)mm	塗装	タモ(T)	ゴム(G)	ナラ(N)	ヘム(L)パイン(P)
X□B2536□ 250×250×36	無塗装	¥7,310	¥6,370	¥7,810	¥6,440
	クリア塗装	¥8,410	¥7,470	¥8,910	¥7,540
	着色塗装	¥8,710	¥7,770	¥9,210	¥7,840
X□B1836□ 180×180×36	無塗装	¥5,870	¥5,410	¥6,110	¥5,450
	クリア塗装	¥6,410	¥5,950	¥6,650	¥5,980
	着色塗装	¥6,550	¥6,100	¥6,800	¥6,130

※塗装(着色塗装)は、あらゆる色に対応します。☑は受注生産品です。

※品番最初の□には( )内の材種記号が、最後の□には下記の塗装番号が入ります。

塗装番号 0:無塗装 1:クリア塗装 2:着色塗装 例)250×250×36タモクリア塗装 XTB25361

## 木製カウンター受け《穴有り》

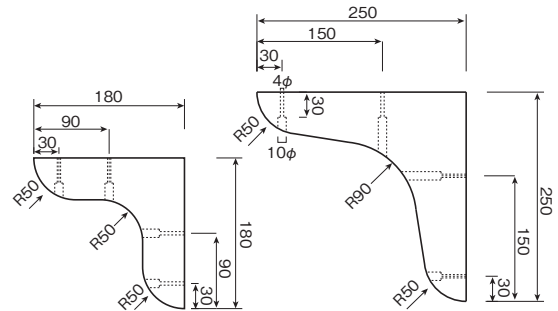
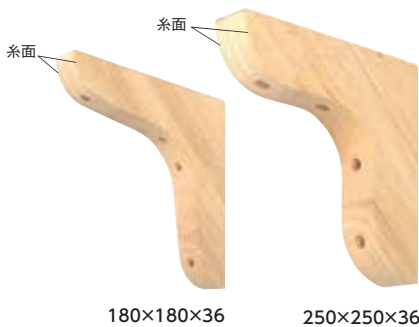

※ビスは含まれません。

品番・寸法(L×W×T)mm	塗装	タモ(T)	ゴム(G)	ナラ(N)	ヘム(L)パイン(P)
XA□B2536□ 250×250×36	無塗装	¥8,810	¥7,870	¥9,310	¥7,940
	クリア塗装	¥9,910	¥8,970	¥10,410	¥9,040
	着色塗装	¥10,210	¥9,270	¥10,710	¥9,340
XA□B1836□ 180×180×36	無塗装	¥7,370	¥6,910	¥7,610	¥6,950
	クリア塗装	¥7,910	¥7,450	¥8,150	¥7,480
	着色塗装	¥8,050	¥7,600	¥8,300	¥7,630

※塗装(着色塗装)は、あらゆる色に対応します。☑は受注生産品です。

※品番最初の□には( )内の材種記号が、最後の□には下記の塗装番号が入ります。

塗装番号 0:無塗装 1:クリア塗装 2:着色塗装 例)250×250×36タモクリア塗装 XATB25361

## オプション—ダボ栓(無塗装品)・ビスキャップ



### ダボ栓

品番	寸法mm	タモ(T)	ゴム(G)	ナラ(N)	ヘム(L)パイン(P)
□M01010	1000×10φ	¥2,000	¥2,000	¥2,000	¥2,000

※塗装は、あらゆる色に対応します。

※品番の□には( )内の材種記号が入ります。 例)タモ TM01010

### ビスキャップ(10φ穴用)

品番	寸法	ホワイト(W)	アイボリー(A)	ナチュラル(N)	ライトプラカン(L)	プラカン(B)	茶(T)	ダークプラカン(D)	ブラック(BL)
□BS10	10φ	¥30	¥30	¥30	¥30	¥30	¥30	¥30	¥30

※品番の□には( )内のカラーが入ります。 例)ホワイト WBS10

# カウンター脚

カウンター脚 (木製) **受** 全て受注生産品です。\*Lは金具込みの長さです。

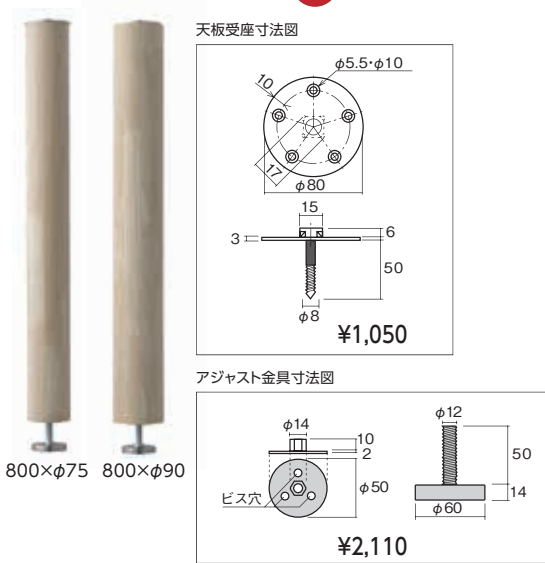

品番・寸法(L×W)mm	塗装	タモ(T)	ゴム(G)	ナラ(N)	ヘム(L)パイン(P)
□CP70075□ 700×φ75	無塗装	¥20,800	¥19,600	¥21,300	¥19,600
	クリア塗装	¥23,700	¥22,500	¥24,100	¥22,500
	着色塗装	¥24,500	¥23,200	¥24,900	¥23,200
□CP70090□ 700×φ90	無塗装	¥24,800	¥22,900	¥25,500	¥22,900
	クリア塗装	¥28,200	¥26,300	¥28,900	¥26,300
	着色塗装	¥29,200	¥27,300	¥29,900	¥27,300
□CP75075□ 750×φ75	無塗装	¥21,200	¥19,900	¥21,700	¥19,900
	クリア塗装	¥24,300	¥22,900	¥24,700	¥22,900
	着色塗装	¥25,100	¥23,800	¥25,600	¥23,800
□CP75090□ 750×φ90	無塗装	¥25,300	¥23,300	¥26,100	¥23,300
	クリア塗装	¥29,000	¥27,000	¥29,800	¥27,000
	着色塗装	¥30,100	¥28,000	¥30,800	¥28,000
□CP80075□ 800×φ75	無塗装	¥21,500	¥20,100	¥22,100	¥20,100
	クリア塗装	¥24,800	¥23,400	¥25,400	¥23,400
	着色塗装	¥25,700	¥24,300	¥26,300	¥24,300
□CP80090□ 800×φ90	無塗装	¥25,900	¥23,700	¥26,700	¥23,700
	クリア塗装	¥29,900	¥27,700	¥30,700	¥27,700
	着色塗装	¥30,900	¥28,800	¥31,700	¥28,800

※その他材種、寸法につきましては、お問い合わせください。

※品番最初の□には( )内の材種記号が、最後の□には下記の塗装番号が入ります。  
 塗装番号 0:無塗装 1:クリア塗装 2:着色塗装 ※塗装(着色塗装)は、あらゆる色に対応します。  
 例)700×φ75タモクリア塗装 TCP700751

## カウンター脚施工方法



- ①脚用の下穴(18φ×7)をあける
- ②天板受座を取り付ける
- ③脚を取り付ける

●脚の長さは調整できません。

脚の長さ調整はできません。それぞれの長さに天板の厚みを加えたサイズがカウンターテーブルの高さとなります。接地面の微調整はアジャスターを回転させて合わせてください。

●座金と天板(カウンターテーブルなど)の取付け

カウンターテーブルなど重量のあるものは、天板を逆さに置いた上で作業してください。この場合も天板に下穴をあけてください。

材種によってはビスが破損することもありますので、作業は確実に行ってください。下穴の基準はネジの山から山の寸法に対して80~85%を目安にしてください。

(例)4mmの径のとき4mm×80%=3.2mm、4mm×85%=3.4mm このあたりのドリル刃を選んでください。

## 回転式アジャスターの調整

回転式アジャスターは約10mmの微調整が可能です。必要に応じてアジャスター部で微調整を行ってください。



# カウンター脚

## カウンター脚 (ジョイポール)

### パイプ

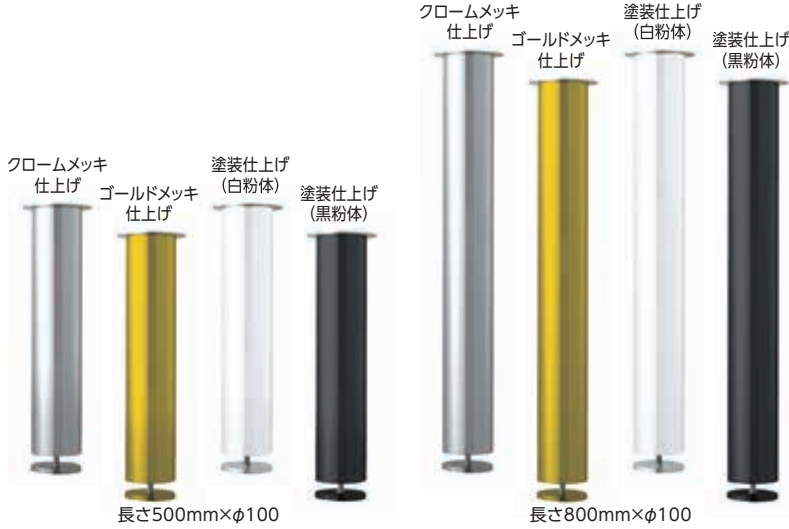

### 基本パーツ

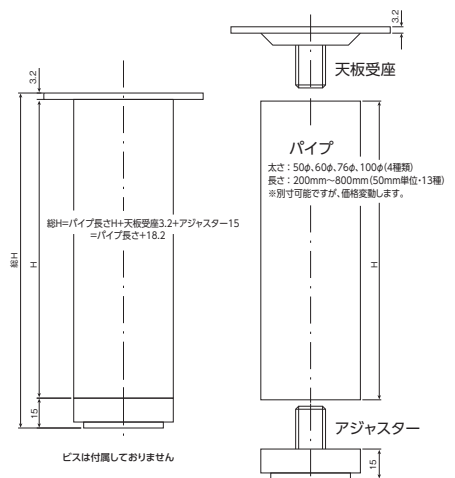

※パイプのみの単価です。※運賃別途

品番	長さ	クロームメッキ仕上げ(C)				ゴールドメッキ仕上げ(G)				塗装仕上げ(基本色)白粉体(W)・黒粉体(B)			
		φ50	φ60	φ76	φ100	φ50	φ60	φ76	φ100	φ50	φ60	φ76	φ100
□JP-200□□	200mm	¥2,450	¥2,960	¥3,390	¥4,570	¥2,960	¥3,530	¥4,100	¥5,650	¥2,250	¥2,660	¥3,210	¥4,340
□JP-250□□	250mm	¥2,670	¥3,260	¥3,690	¥5,140	¥3,260	¥3,950	¥4,550	¥6,460	¥2,340	¥2,820	¥3,330	¥4,760
□JP-300□□	300mm	¥2,900	¥3,560	¥4,180	¥5,750	¥3,620	¥4,390	¥5,210	¥7,300	¥2,490	¥2,990	¥3,650	¥5,150
□JP-350□□	350mm	¥3,110	¥3,860	¥4,550	¥6,320	¥3,900	¥4,840	¥5,750	¥8,110	¥2,630	¥3,150	¥3,860	¥5,530
□JP-400□□	400mm	¥3,330	¥4,180	¥4,850	¥6,950	¥4,250	¥5,210	¥6,280	¥8,970	¥2,820	¥3,360	¥4,120	¥6,010
□JP-450□□	450mm	¥3,570	¥4,480	¥5,320	¥7,520	¥4,570	¥5,710	¥6,830	¥9,790	¥3,000	¥3,570	¥4,390	¥6,400
□JP-500□□	500mm	¥3,810	¥4,840	¥5,710	¥8,110	¥4,880	¥6,190	¥7,390	¥10,590	¥3,230	¥3,830	¥4,640	¥6,520
□JP-550□□	550mm	¥4,040	¥5,140	¥6,100	¥8,740	¥5,240	¥6,620	¥7,930	¥11,460	¥3,410	¥4,040	¥4,910	¥7,280
□JP-600□□	600mm	¥4,280	¥5,450	¥6,490	¥9,330	¥5,560	¥7,090	¥8,490	¥12,290	¥3,590	¥4,270	¥5,180	¥7,700
□JP-650□□	650mm	¥4,490	¥5,770	¥6,850	¥9,900	¥5,900	¥7,510	¥9,030	¥13,080	¥3,780	¥4,510	¥5,440	¥8,130
□JP-700□□	700mm	¥4,700	¥6,070	¥7,240	¥10,480	¥6,200	¥7,960	¥9,570	¥13,910	¥3,980	¥4,690	¥5,690	¥8,530
□JP-750□□	750mm	¥4,940	¥6,370	¥7,660	¥11,280	¥6,490	¥8,380	¥10,120	¥14,760	¥4,160	¥4,910	¥6,010	¥9,010
□JP-800□□	800mm	¥5,170	¥6,680	¥8,020	¥11,710	¥6,860	¥8,830	¥10,660	¥15,570	¥4,360	¥5,120	¥6,230	¥9,420

※品番最初の□には( )内の材種記号が、最後の□□には直径が入ります。例) 200mmφ50クロームメッキ仕上げ CJ-P-20050 (受)は受注生産品です。

### 天板受座

#### 角型

品番	寸法(mm)	価格
JP-9100	100mm角(50・60mm用)	¥960
JP-9120	120mm角(76mm用)	¥1,100
JP-9140	140mm角(100mm用)	¥1,290

#### 丸型

品番	寸法(mm)	価格
JP-10100	100mm丸(50・60mm用)	¥960
JP-10120	120mm丸(76mm用)	¥1,100
JP-10140	140mm丸(100mm用)	¥1,290

#### 三角型

品番	寸法(mm)	価格
JP-11110	110mm三角(50・60mm用)	¥980
JP-11135	135mm三角(60・76mm用)	¥1,070



- ビスは含まれません
- ユニクローム仕上げ
- スチール製
- 厚 3.2mm
- 専用ボルト付(4分ネジ)

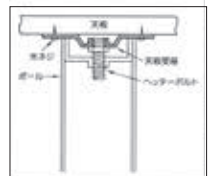

### アジャスター

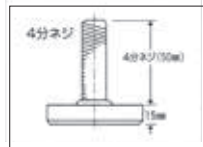

底面材質・樹脂(LPE)  
低密度ポリエチレン(サンテックL1885)

品番	寸法(mm)	クロームメッキ(C)	ゴールド電着メッキ(G)	ブラック電着メッキ(B)
□JP-1550	φ50・W½・山12	¥750	¥800	¥800
□JP-1560	φ60・W½・山12	¥800	¥890	¥890
□JP-1576	φ76・W½・山12	¥1,050	¥1,170	¥1,170
□JP-15100	φ100・W½・山12	¥1,650	¥1,680	¥1,680

※品番最初の□には( )内の材種記号が入ります。  
例)クロームメッキφ50 CJ-P-1550

# カウンター脚KAKU

彫刻のような角が視覚の空間さえもスマートにしてしまう大人のデザイン。



木製脚部は長さ1000mmです。  
必要に応じてカットできます。



直接床固定



KAKUアジャスター  
で固定

足下を直接床固定する場合とアジャスターで固定する場合と選ぶことができます。

## KAKU っていいね!

### 角脚を直接床固定する場合の施工方法

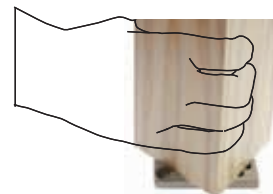

### カラーを選ぶ



KAKU-A  
カラー / シルバー



KAKU-B  
カラー / シルバー



KAKU-A  
カラー / ブラック



KAKU-B  
カラー / ブラック

60  
60



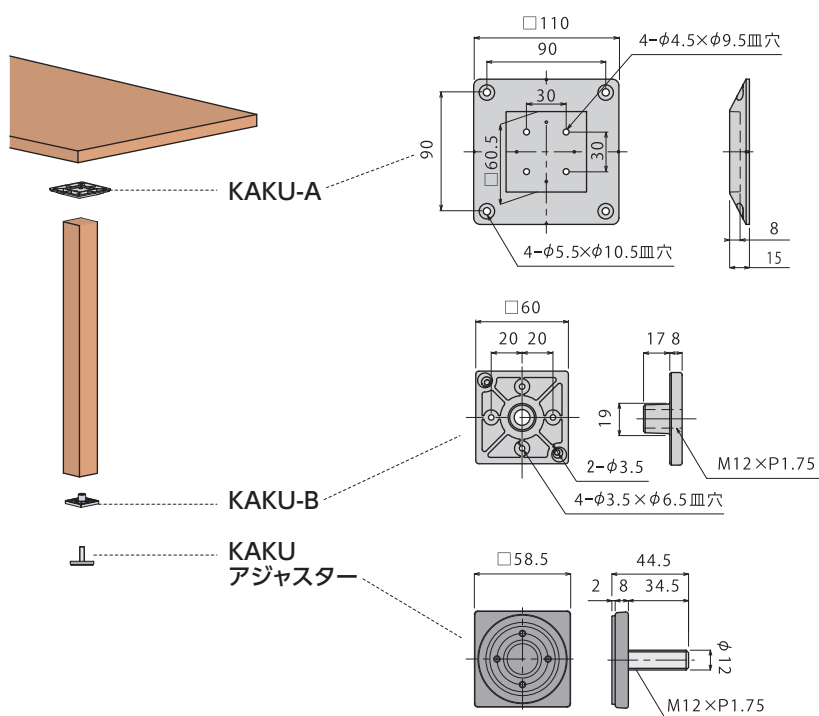

### カウンター脚KAKU

品番	寸法(L×W×T)mm	塗装	タモ(T)	ゴム(G)	ナラ(N)	ヘム(L)/パイン(P)
□KP106060□	1000×60×60	無塗装	¥7,900	¥6,900	¥8,300	¥6,900
		クリア塗装	¥9,600	¥8,600	¥9,900	¥8,600
		着色塗装	¥10,000	¥9,000	¥10,400	¥9,000

※価格には金具は含まれません。 ※塗装(着色塗装)は、あらゆる色に対応します。

※品番最初の□には( )内の材種記号が、最後の□には下記の塗装番号が入ります。

塗装番号 0:無塗装 1:クリア塗装 2:着色塗装 例)タモクリア塗装 TKP1060601

### 天板受座/アジャスター

品番	品名	シルバー(SS)	ブラック(BL)
K60TP1□□	KAKU-A	¥1,880	¥1,880
K60LW1□□	KAKU-B	¥1,240	¥1,240
K60ATBM12	KAKUアジャスター	—	¥600

※品番最後の□□には( )内のカラー記号が入ります。

例)KAKU-Aシルバー K60TP1SS



# 玄関框・ステージ枠

**受** このページの製品は全て**受注生産品**です。

※その他材種、寸法につきましては、お問い合わせください。

## ストレート框

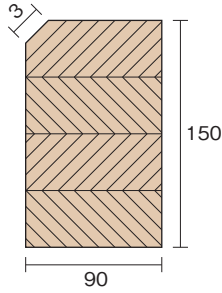

品番	寸法(L×W×T)mm	タモ(T)			ゴム(G)		
		無塗装	クリア塗装	着色塗装	無塗装	クリア塗装	着色塗装
□W911590□	910×150×90	¥14,800	¥17,000	¥17,500	¥11,400	¥13,600	¥14,200
□W181590□	1820×150×90	¥29,600	¥34,000	¥35,100	¥22,900	¥27,200	¥28,300
□W271590□	2730×150×90	¥44,400	¥51,000	¥52,600	¥34,300	¥40,800	¥42,500

※塗装(着色塗装)は、あらゆる色に対応します。

※品番最初の□には( )内の材種記号が、最後の□には下記の塗装番号が入ります。

塗装番号 0: 無塗装 1: クリア塗装 2: 着色塗装 例)910×150×90タモクリア塗装 TW0915901

## 付巾木

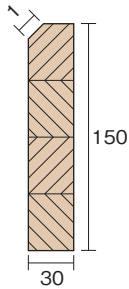

品番	寸法(L×W×T)mm	タモ(T)			ゴム(G)		
		無塗装	クリア塗装	着色塗装	無塗装	クリア塗装	着色塗装
□H911530□	910×150×30	¥4,220	¥5,590	¥5,930	¥2,890	¥4,250	¥4,600
□H181530□	1820×150×30	¥8,440	¥11,170	¥11,850	¥5,780	¥8,510	¥9,190
□H271530□	2730×150×30	¥12,660	¥16,760	¥17,780	¥8,670	¥12,760	¥13,790

※塗装(着色塗装)は、あらゆる色に対応します。

※品番最初の□には( )内の材種記号が、最後の□には下記の塗装番号が入ります。

塗装番号 0: 無塗装 1: クリア塗装 2: 着色塗装 例)910×150×30タモクリア塗装 TH0915301

## R 框

品番	寸法(L×W×T)mm	タモ(T)			ゴム(G)		
		無塗装	クリア塗装	着色塗装	無塗装	クリア塗装	着色塗装
□WR191590□	1950×150×90	¥98,000	¥103,300	¥104,600	¥83,000	¥88,300	¥89,600
□WR291590□	2950×150×90	¥114,300	¥121,900	¥123,900	¥95,600	¥103,300	¥105,200

※塗装(着色塗装)は、あらゆる色に対応します。

※品番最初の□には( )内の材種記号が、最後の□には下記の塗装番号が入ります。

塗装番号 0: 無塗装 1: クリア塗装 2: 着色塗装 例)1950×150×90タモクリア塗装 TWR1915901

※R框は3分割で発送となります。



R框 詳細寸法図

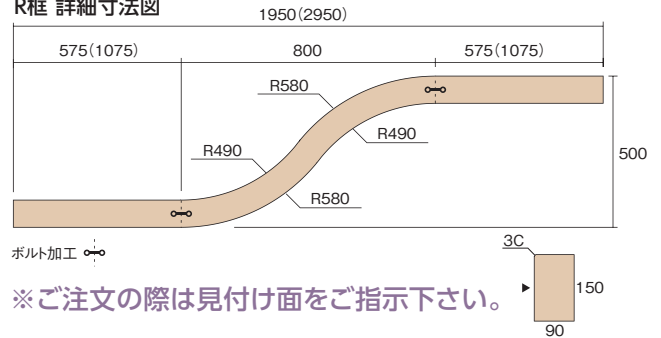

※ご注文の際は見付け面をご指示下さい。

## ステージ枠

### 断面形状

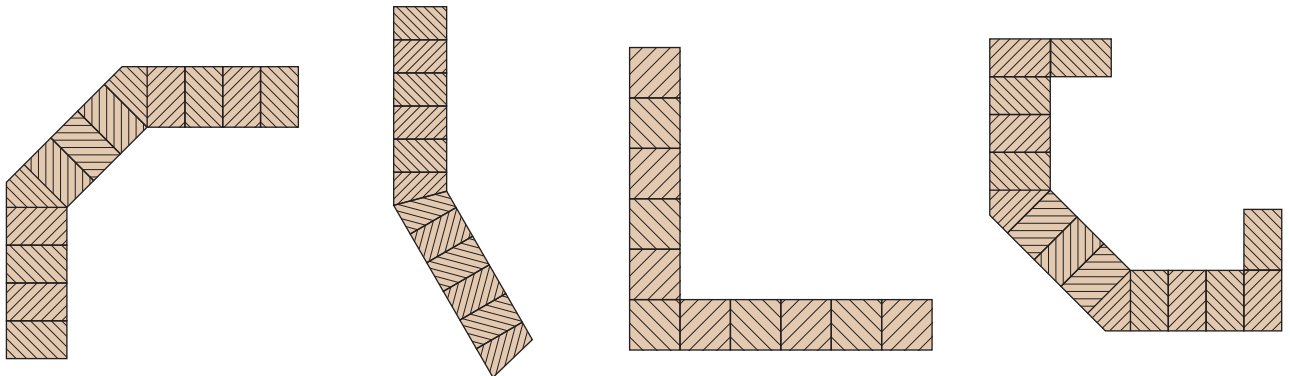

※寸法により分割、トメ加工、大トメ加工、ボルト加工等の対応が難しい場合があります。お問合せ下さい。

# Rアーチ枠・ステージ枠

**受** このページの製品は全て受注生産品です。

※その他材種、寸法につきましては、お問い合わせください。

## Rアーチ枠

見積り・発注シートはP-141にございます。ご利用ください。

品番	寸法(L×W×T)mm	タモ(T)			ゴム(G)		
		無塗装	クリア塗装	着色塗装	無塗装	クリア塗装	着色塗装
□WK660□	2130/660×160×30	¥104,000	¥111,700	¥113,600	¥88,900	¥96,600	¥98,500
□WK810□	2205/810×160×30	¥124,300	¥132,300	¥134,300	¥101,700	¥109,700	¥111,700
□WK860□	2230/860×160×30	¥133,500	¥141,600	¥143,700	¥108,600	¥116,800	¥118,800

※塗装(着色塗装)は、あらゆる色に対応します。

※品番最初の□には( )内の材種記号が、最後の□には下記の塗装番号が入ります。

塗装番号 0:無塗装 1:クリア塗装 2:着色塗装 例)2130/660×160×30タモクリア塗装 TWK6601

※Rアーチ枠は3分割で発送となります。

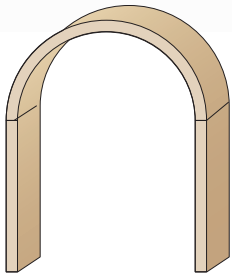
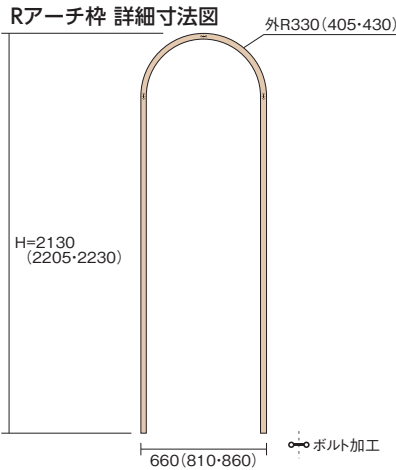

半円型

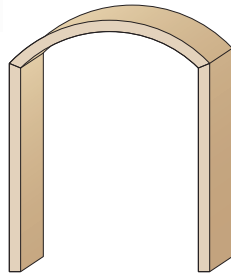

アール型

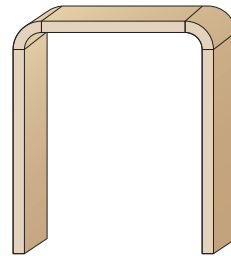

コーナーアール型

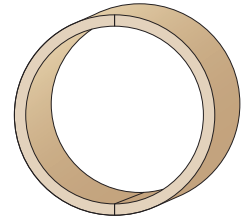

丸型

### R型状タイプ

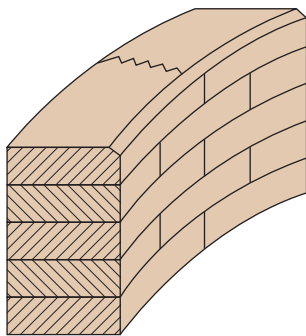

くり抜きタイプ

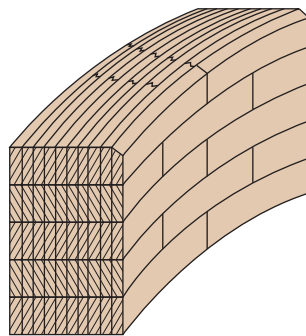

LVLタイプ

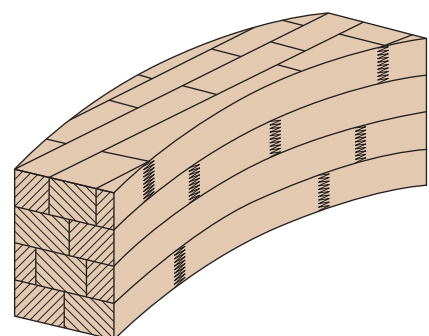

段積みタイプ

※曲げ部分が木の性質上戻る場合があります。直部分と連結してからの施工をお願い致します。

# 造作材



**受** このページの製品は全て**受注生産品**です。

※その他材種、寸法につきましては、お問い合わせください。

## 笠木

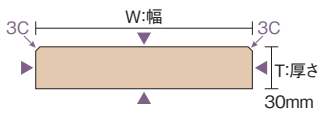

品番	寸法(L×W×T)mm	タモ(T)			ゴム(G)			パイン(P)・ヘムロック(L)		
		無塗装	クリア塗装	着色塗装	無塗装	クリア塗装	着色塗装	無塗装	クリア塗装	着色塗装
□K2015530□	2000×155×30	¥10,570	¥14,830	¥15,990	¥7,550	¥11,810	¥12,970	¥7,780	¥12,040	¥13,200
□K3015530□	3000×155×30	¥15,850	¥22,250	¥23,930	¥11,320	¥17,710	¥19,460	¥11,670	¥18,060	¥19,800
□K4015530□	4000×155×30	¥21,140	¥29,660	¥31,990	¥15,090	¥23,620	¥25,940	¥15,560	¥24,080	¥26,410
□K2018030□	2000×180×30	¥12,030	¥16,980	¥18,330	¥8,520	¥13,470	¥14,820	¥8,790	¥13,740	¥15,090
□K3018030□	3000×180×30	¥18,050	¥25,470	¥27,500	¥12,780	¥20,210	¥22,230	¥13,190	¥20,610	¥22,640
□K4018030□	4000×180×30	¥24,060	¥33,960	¥36,660	¥17,040	¥26,940	¥29,640	¥17,580	¥27,480	¥30,180

※塗装(着色塗装)は、あらゆる色に対応します。

※品番最初の□には( )内の材種記号が、最後の□には下記の塗装番号が入ります。

塗装番号 0: 無塗装 1: クリア塗装 2: 着色塗装 例)2000×155×30タモクリア塗装 TK20155301

▲印仕上面

## 窓枠

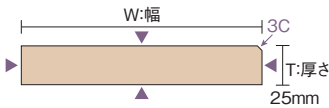

品番	寸法(L×W×T)mm	タモ(T)			ゴム(G)			パイン(P)・ヘムロック(L)		
		無塗装	クリア塗装	着色塗装	無塗装	クリア塗装	着色塗装	無塗装	クリア塗装	着色塗装
□M2010525□	2000×105×25	¥5,870	¥8,760	¥9,540	¥4,160	¥7,050	¥7,840	¥4,290	¥7,180	¥7,970
□M3010525□	3000×105×25	¥8,800	¥13,130	¥14,320	¥6,240	¥10,580	¥11,760	¥6,440	¥10,770	¥11,950
□M4010525□	4000×105×25	¥11,740	¥17,510	¥19,090	¥8,330	¥14,100	¥15,680	¥8,590	¥14,360	¥15,940
□M2015525□	2000×155×25	¥8,310	¥12,570	¥13,730	¥5,790	¥10,050	¥11,210	¥5,980	¥10,240	¥11,410
□M3015525□	3000×155×25	¥12,460	¥18,850	¥20,600	¥8,680	¥15,080	¥16,820	¥8,970	¥15,370	¥17,110
□M4015525□	4000×155×25	¥16,610	¥25,140	¥27,460	¥11,580	¥20,100	¥22,430	¥11,960	¥20,490	¥22,810
□M2018525□	2000×185×25	¥10,520	¥15,610	¥16,990	¥7,510	¥12,600	¥13,990	¥7,740	¥12,830	¥14,220
□M3018525□	3000×185×25	¥15,780	¥23,410	¥25,490	¥11,270	¥18,900	¥20,980	¥11,620	¥19,250	¥21,330
□M4018525□	4000×185×25	¥21,040	¥31,210	¥33,990	¥15,030	¥25,200	¥27,980	¥15,490	¥25,660	¥28,440

※塗装(着色塗装)は、あらゆる色に対応します。

※品番最初の□には( )内の材種記号が、最後の□には下記の塗装番号が入ります。

塗装番号 0: 無塗装 1: クリア塗装 2: 着色塗装 例)2000×105×25タモクリア塗装 TM20105251

▲印仕上面

## 間口枠

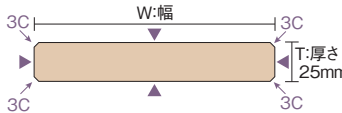

品番	寸法(L×W×T)mm	タモ(T)			ゴム(G)			パイン(P)・ヘムロック(L)		
		無塗装	クリア塗装	着色塗装	無塗装	クリア塗装	着色塗装	無塗装	クリア塗装	着色塗装
□L2010525□	2000×105×25	¥8,120	¥11,010	¥11,790	¥6,410	¥9,300	¥10,090	¥6,540	¥9,430	¥10,220
□L3010525□	3000×105×25	¥12,180	¥16,510	¥17,690	¥9,620	¥13,950	¥15,130	¥9,820	¥14,150	¥15,330
□L4010525□	4000×105×25	¥16,240	¥22,010	¥23,590	¥12,830	¥18,600	¥20,180	¥13,090	¥18,860	¥20,440
□L2015525□	2000×155×25	¥10,560	¥14,820	¥15,980	¥8,040	¥12,300	¥13,460	¥8,230	¥12,490	¥13,660
□L3015525□	3000×155×25	¥15,830	¥22,230	¥23,970	¥12,060	¥18,450	¥20,190	¥12,350	¥18,740	¥20,480
□L4015525□	4000×155×25	¥21,110	¥29,640	¥31,960	¥16,080	¥24,600	¥26,930	¥16,460	¥24,990	¥27,310
□L2018525□	2000×185×25	¥14,020	¥19,110	¥20,490	¥11,010	¥16,100	¥17,490	¥11,240	¥16,330	¥17,720
□L3018525□	3000×185×25	¥21,030	¥28,660	¥30,740	¥16,520	¥24,150	¥26,230	¥16,870	¥24,500	¥26,580
□L4018525□	4000×185×25	¥28,040	¥38,210	¥40,990	¥22,030	¥32,200	¥34,980	¥22,490	¥32,660	¥35,440

※塗装(着色塗装)は、あらゆる色に対応します。

※品番最初の□には( )内の材種記号が、最後の□には下記の塗装番号が入ります。

塗装番号 0: 無塗装 1: クリア塗装 2: 着色塗装 例)2000×105×25タモクリア塗装 TL20105251

▲印仕上面

## リフォーム枠

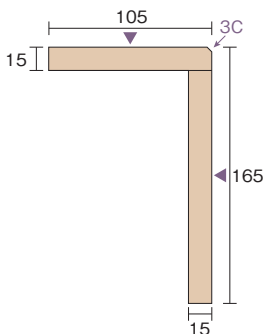

品番	寸法(L×W×T)mm	タモ(T)			ゴム(G)			パイン(P)・ヘムロック(L)		
		無塗装	クリア塗装	着色塗装	無塗装	クリア塗装	着色塗装	無塗装	クリア塗装	着色塗装
□R1010515□	1000×105/165×15/15	¥10,090	¥12,790	¥13,460	¥8,750	¥11,450	¥12,130	¥8,750	¥11,450	¥12,130
□R2010515□	2000×105/165×15/15	¥20,180	¥25,580	¥26,930	¥17,510	¥22,910	¥24,260	¥17,510	¥22,910	¥24,260
□R3010515□	3000×105/165×15/15	¥30,270	¥38,370	¥40,390	¥26,260	¥34,360	¥36,380	¥26,260	¥34,360	¥36,380

※塗装(着色塗装)は、あらゆる色に対応します。

※品番最初の□には( )内の材種記号が、最後の□には下記の塗装番号が入ります。

塗装番号 0: 無塗装 1: クリア塗装 2: 着色塗装  
例)1000×105/165×15/15タモクリア塗装 TR10105151

▲印仕上面



# 造作材

**受** このページの製品は全て**受注生産品**です。

※その他材種、寸法につきましては、お問い合わせください。

## 鴨居

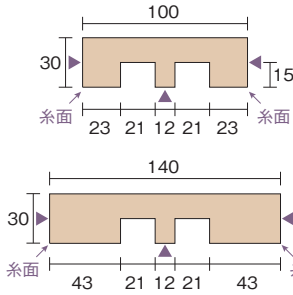

品番	寸法(L×W×T)mm	タモ(T)			ゴム(G)			パイン(P)・ヘムロック(L)		
		無塗装	クリア塗装	着色塗装	無塗装	クリア塗装	着色塗装	無塗装	クリア塗装	着色塗装
□C2010030□	2000×100×30	¥10,350	¥12,350	¥12,850	¥8,400	¥10,400	¥10,900	¥8,550	¥10,550	¥11,050
□C3010030□	3000×100×30	¥15,530	¥18,530	¥19,280	¥12,600	¥15,600	¥16,350	¥12,830	¥15,830	¥16,580
□C4010030□	4000×100×30	¥20,700	¥24,700	¥25,700	¥16,800	¥20,800	¥21,800	¥17,100	¥21,100	¥22,100
□C2014030□	2000×140×30	¥12,690	¥15,490	¥16,190	¥9,960	¥12,760	¥13,460	¥10,170	¥12,970	¥13,670
□C3014030□	3000×140×30	¥19,040	¥23,240	¥24,290	¥14,940	¥19,140	¥20,190	¥15,260	¥19,460	¥20,510
□C4014030□	4000×140×30	¥25,380	¥30,980	¥32,380	¥19,920	¥25,520	¥26,920	¥20,340	¥25,940	¥27,340

※塗装(着色塗装)は、あらゆる色に対応します。

※品番最初の□には( )内の材種記号が、最後の□には下記の塗装番号が入ります。

塗装番号 0: 無塗装 1: クリア塗装 2: 着色塗装 例) 2000×100×30タモクリア塗装 TC20100301

▲印仕上面

## 敷居

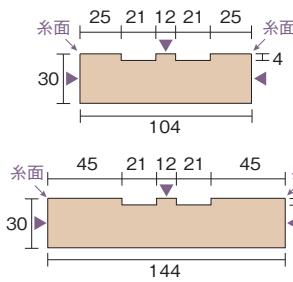

品番	寸法(L×W×T)mm	タモ(T)			ゴム(G)			パイン(P)・ヘムロック(L)		
		無塗装	クリア塗装	着色塗装	無塗装	クリア塗装	着色塗装	無塗装	クリア塗装	着色塗装
□S2010430□	2000×104×30	¥8,580	¥10,660	¥11,180	¥6,560	¥8,640	¥9,160	¥6,710	¥8,790	¥9,310
□S3010430□	3000×104×30	¥12,880	¥16,000	¥16,780	¥9,830	¥12,950	¥13,730	¥10,070	¥13,190	¥13,970
□S4010430□	4000×104×30	¥17,170	¥21,330	¥22,370	¥13,110	¥17,270	¥18,310	¥13,420	¥17,580	¥18,620
□S2014430□	2000×144×30	¥10,920	¥13,800	¥14,520	¥8,120	¥11,000	¥11,720	¥8,330	¥11,210	¥11,930
□S3014430□	3000×144×30	¥16,390	¥20,710	¥21,790	¥12,170	¥16,490	¥17,570	¥12,500	¥16,820	¥17,900
□S4014430□	4000×144×30	¥21,850	¥27,610	¥29,050	¥16,230	¥21,990	¥23,430	¥16,660	¥22,420	¥23,860

※塗装(着色塗装)は、あらゆる色に対応します。

※品番最初の□には( )内の材種記号が、最後の□には下記の塗装番号が入ります。

塗装番号 0: 無塗装 1: クリア塗装 2: 着色塗装 例) 2000×104×30タモクリア塗装 TS20104301

▲印仕上面

## 廻り縁

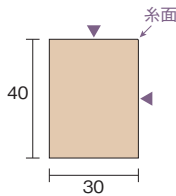

品番	寸法(L×W×T)mm	タモ(T)			ゴム(G)			パイン(P)・ヘムロック(L)		
		無塗装	クリア塗装	着色塗装	無塗装	クリア塗装	着色塗装	無塗装	クリア塗装	着色塗装
□MF204030□	2000×40×30	¥3,060	¥4,460	¥4,810	¥2,120	¥3,520	¥3,870	¥2,190	¥3,590	¥3,940
□MF304030□	3000×40×30	¥4,590	¥6,690	¥7,210	¥3,180	¥5,280	¥5,810	¥3,290	¥5,390	¥5,920
□MF404030□	4000×40×30	¥6,120	¥8,920	¥9,620	¥4,240	¥7,040	¥7,740	¥4,390	¥7,190	¥7,890

※塗装(着色塗装)は、あらゆる色に対応します。

※品番最初の□には( )内の材種記号が、最後の□には下記の塗装番号が入ります。

塗装番号 0: 無塗装 1: クリア塗装 2: 着色塗装 例) 2000×40×30タモクリア塗装 TMF2040301

▲印仕上面

## 出隅・入隅

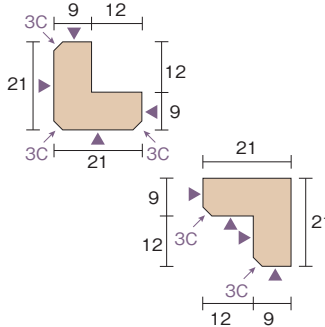

品番	寸法(L×W×T)mm	タモ(T)			ゴム(G)			パイン(P)・ヘムロック(L)		
		無塗装	クリア塗装	着色塗装	無塗装	クリア塗装	着色塗装	無塗装	クリア塗装	着色塗装
□D202121□	2000×21×21	¥3,470	¥4,310	¥4,520	¥2,900	¥3,740	¥3,950	¥2,940	¥3,780	¥3,990
□D302121□	3000×21×21	¥5,200	¥6,460	¥6,780	¥4,340	¥5,600	¥5,920	¥4,410	¥5,670	¥5,990
□D402121□	4000×21×21	¥6,940	¥8,620	¥9,040	¥5,790	¥7,470	¥7,890	¥5,880	¥7,560	¥7,980

※塗装(着色塗装)は、あらゆる色に対応します。

※品番最初の□には( )内の材種記号が、最後の□には下記の塗装番号が入ります。

塗装番号 0: 無塗装 1: クリア塗装 2: 着色塗装 例) 2000×21×21タモクリア塗装 TD2021211

▲印仕上面

## スロープ

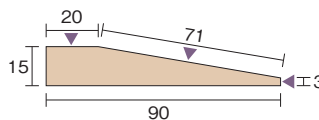

品番	寸法(L×W×T)mm	タモ(T)			ゴム(G)			パイン(P)・ヘムロック(L)		
		無塗装	クリア塗装	着色塗装	無塗装	クリア塗装	着色塗装	無塗装	クリア塗装	着色塗装
□SL209015□	2000×90×15	¥10,400	¥12,200	¥12,650	¥9,430	¥11,230	¥11,680	¥10,340	¥12,140	¥12,590
□SL309015□	3000×90×15	¥15,590	¥18,290	¥18,970	¥14,150	¥16,850	¥17,520	¥15,500	¥18,200	¥18,880
□SL409015□	4000×90×15	¥20,790	¥24,390	¥25,290	¥18,860	¥22,460	¥23,360	¥20,670	¥24,270	¥25,170

※塗装(着色塗装)は、あらゆる色に対応します。

※品番最初の□には( )内の材種記号が、最後の□には下記の塗装番号が入ります。

塗装番号 0: 無塗装 1: クリア塗装 2: 着色塗装 例) 2000×90×15タモクリア塗装 TSL2090151

▲印仕上面

# 押入収納部材

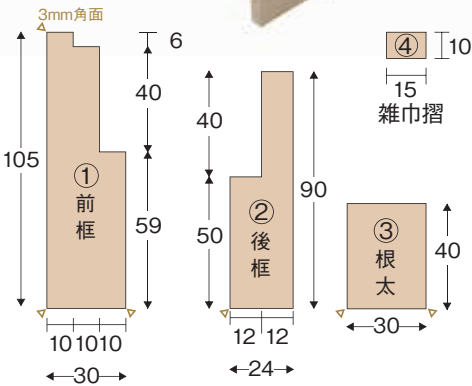

## 押入中段セット(105)

品番	部材	入数	寸法(L×W×T)mm	価格
UO-910 910タイプ	前框	1	910×105×30	¥6,300
	後框	1	910×90×24	
	根太	4	900×40×30	
	雑巾摺	3	910×15×10	
UO-1350 1350タイプ	前框	1	1350×105×30	¥8,900
	後框	1	1350×90×24	
	根太	5	900×40×30	
	雑巾摺	2	910×15×10	
UO-1820 1820タイプ	前框	1	1820×105×30	¥11,600
	後框	1	1820×90×24	
	根太	7	900×40×30	
	雑巾摺	2	1820×15×10	
UO-1950 1950タイプ	前框	1	1950×105×30	¥13,300
	後框	1	1950×90×24	
	根太	7	950×40×30	
	雑巾摺	2	1950×15×10	
UO-2200 2200タイプ	前框	1	2200×105×30	¥16,300
	後框	1	2200×90×24	
	根太	8	950×40×30	
	雑巾摺	2	910×15×10	
UO-2950 2950タイプ	前框	1	2950×105×30	¥22,800
	後框	1	2950×90×24	
	根太	10	950×40×30	
	雑巾摺	2	910×15×10	

## 押入中段セット(90)

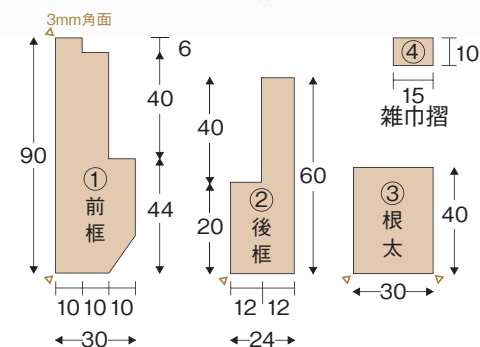

品番	部材	入数	寸法(L×W×T)mm	価格
UO-91090 910タイプ	前框	1	910×90×30	¥5,400
	後框	1	910×60×24	
	根太	4	900×40×30	
	雑巾摺	3	910×15×10	
UO-135090 1350タイプ	前框	1	1350×90×30	¥7,400
	後框	1	1350×60×24	
	根太	5	900×40×30	
	雑巾摺	2	910×15×10	
UO-182090 1820タイプ	前框	1	1820×90×30	¥10,400
	後框	1	1820×60×24	
	根太	7	900×40×30	
	雑巾摺	2	1820×15×10	
UO-195090 1950タイプ	前框	1	1950×90×30	¥11,800
	後框	1	1950×60×24	
	根太	7	950×40×30	
	雑巾摺	2	1950×15×10	
UO-220090 2200タイプ	前框	1	2200×90×30	¥12,400
	後框	1	2200×60×24	
	根太	8	950×40×30	
	雑巾摺	2	910×15×10	
UO-295090 2950タイプ	前框	1	2950×90×30	¥20,500
	後框	1	2950×60×24	
	根太	10	950×40×30	
	雑巾摺	2	910×15×10	

# 押入収納部材

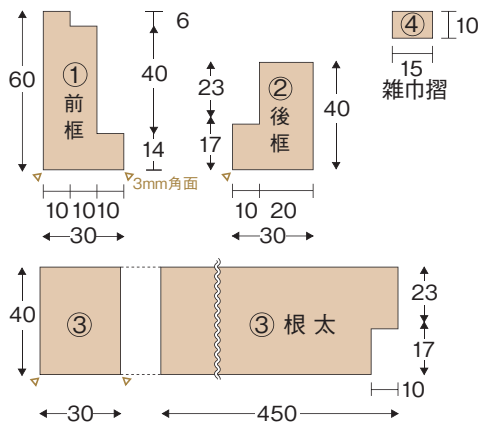

## 枕棚セット

品番	部材	入数	寸法(L×W×T)mm	価格
UM-910 910タイプ	前框	1	910×60×30	¥3,700
	後框	1	910×40×30	
	根太	2	450×40×30	
	雑巾摺	1	910×15×10	
	雑巾摺	2	450×15×10	
UM-1350 1350タイプ	前框	1	1350×60×30	¥5,500
	後框	1	1350×40×30	
	根太	3	450×40×30	
	雑巾摺	1	1350×15×10	
	雑巾摺	2	450×15×10	
UM-1820 1820タイプ	前框	1	1820×60×30	¥6,300
	後框	1	1820×40×30	
	根太	3	450×40×30	
	雑巾摺	1	1820×15×10	
	雑巾摺	2	450×15×10	
UM-1950 1950タイプ	前框	1	1950×60×30	¥6,600
	後框	1	1950×40×30	
	根太	3	450×40×30	
	雑巾摺	1	1950×15×10	
	雑巾摺	2	450×15×10	
UM-2200 2200タイプ	前框	1	2200×60×30	¥8,300
	後框	1	2200×40×30	
	根太	4	450×40×30	
	雑巾摺	1	2200×15×10	
	雑巾摺	2	450×15×10	
UM-2950 2950タイプ	前框	1	2950×60×30	¥11,100
	後框	1	2950×40×30	
	根太	5	450×40×30	
	雑巾	1	2950×15×10	
	雑巾	2	450×15×10	

## 雑巾摺り

品番	入数	寸法(L×W×T)mm	価格
ZU181510	100	1820×15×10	¥32,130
ZU201510	100	2000×15×10	¥32,130

### 押入中段セット・枕棚セット施工図

■ムク押入中段セット

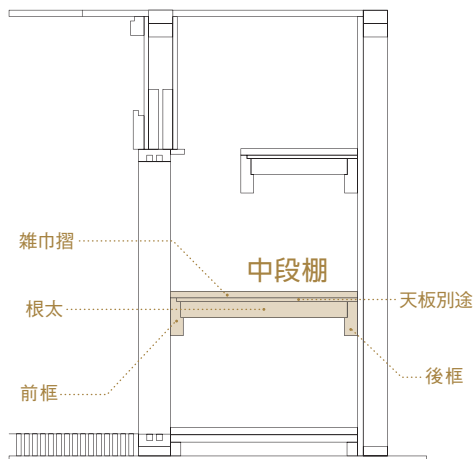

■ムク押入枕棚セット

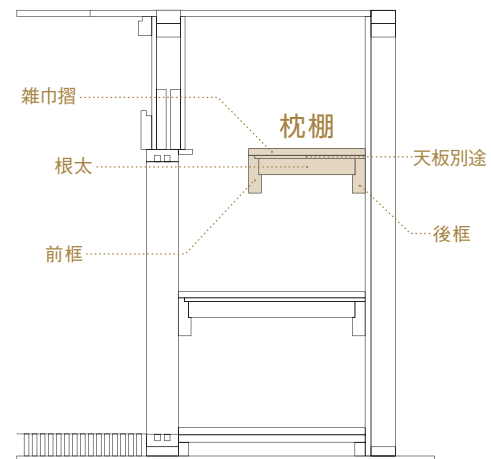

# 針葉樹羽目板

※品番の後の記号は N=無塗装 UP=ウレタンクリア塗装 OP=オイルクリア塗装



## 桧<節有>

抜節は埋木・パテ処理[本実目透し加工]



WHT 90-39 UP

## 桧<無節・上小込>

抜節は埋木・パテ処理[本実目透し加工]



WHC 90-39 UP

## 桧<節有>

抜節は埋木・パテ処理[本実目透し加工]

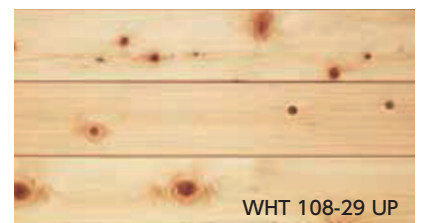

WHT 108-29 UP

**13尺** 12×90×3940mm  
[1ケース当り]9入・3.19㎡  
WHT 90-39 N ¥35,000/ケース ¥10,972/㎡  
WHT 90-39 UP ¥47,000/ケース ¥14,734/㎡  
WHT 90-39 OP ¥47,000/ケース ¥14,734/㎡

**13尺** 12×90×3940mm  
[1ケース当り]9入・3.19㎡  
WHC 90-39 N ¥76,000/ケース ¥23,824/㎡  
WHC 90-39 UP ¥88,000/ケース ¥27,586/㎡  
WHC 90-39 OP ¥88,000/ケース ¥27,586/㎡

**13尺** 12×108×3940mm  
[1ケース当り]8入・3.40㎡  
WHT 108-39 N ¥44,000/ケース ¥12,941/㎡  
WHT 108-39 UP ¥56,000/ケース ¥16,471/㎡  
WHT 108-39 OP ¥56,000/ケース ¥16,471/㎡

**9尺** 12×90×2970mm  
[1ケース当り]12入・3.21㎡  
WHT 90-29 N ¥35,000/ケース ¥10,903/㎡  
WHT 90-29 UP ¥47,000/ケース ¥14,642/㎡  
WHT 90-29 OP ¥47,000/ケース ¥14,642/㎡

**9尺** 12×90×2970mm  
[1ケース当り]12入・3.21㎡  
WHC 90-29 N ¥67,000/ケース ¥20,872/㎡  
WHC 90-29 UP ¥79,000/ケース ¥24,611/㎡  
WHC 90-29 OP ¥79,000/ケース ¥24,611/㎡

**9尺** 12×108×2920mm  
[1ケース当り]10入・3.15㎡  
WHT 108-29 N ¥44,000/ケース ¥13,968/㎡  
WHT 108-29 UP ¥56,000/ケース ¥17,778/㎡  
WHT 108-29 OP ¥56,000/ケース ¥17,778/㎡

**6尺** 12×90×1970mm  
[1ケース当り]9入・1.60㎡  
WHT 90-19 N ¥17,500/ケース ¥10,938/㎡  
WHT 90-19 UP ¥23,500/ケース ¥14,688/㎡  
WHT 90-19 OP ¥23,500/ケース ¥14,688/㎡

**6尺** 12×90×1970mm  
[1ケース当り]9入・1.60㎡  
WHC 90-19 N ¥38,000/ケース ¥23,750/㎡  
WHC 90-19 UP ¥44,000/ケース ¥27,500/㎡  
WHC 90-19 OP ¥44,000/ケース ¥27,500/㎡

**6尺** 12×108×1970mm  
[1ケース当り]8入・1.70㎡  
WHT 108-19 N ¥22,000/ケース ¥12,941/㎡  
WHT 108-19 UP ¥28,000/ケース ¥16,471/㎡  
WHT 108-19 OP ¥28,000/ケース ¥16,471/㎡

**腰板** 12×90×950mm  
[1ケース当り]9入・0.77㎡  
WHT 90-09 N ¥8,750/ケース ¥11,364/㎡  
WHT 90-09 UP ¥11,750/ケース ¥15,260/㎡  
WHT 90-09 OP ¥11,750/ケース ¥15,260/㎡

**腰板** 12×90×950mm  
[1ケース当り]9入・0.77㎡  
WHC 90-09 N ¥16,750/ケース ¥21,753/㎡  
WHC 90-09 UP ¥19,750/ケース ¥25,649/㎡  
WHC 90-09 OP ¥19,750/ケース ¥25,649/㎡

**腰板** 12×108×950mm  
[1ケース当り]8入・0.82㎡  
WHT 108-09 N ¥11,000/ケース ¥13,415/㎡  
WHT 108-09 UP ¥14,000/ケース ¥17,073/㎡  
WHT 108-09 OP ¥14,000/ケース ¥17,073/㎡

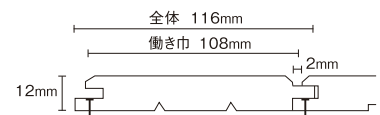
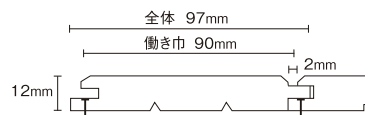
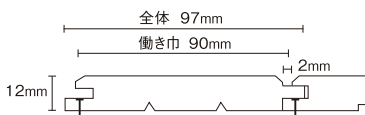

**送料の件** 6尺は2ケース以下、腰板は4ケース以下、その他は1ケースの場合は別途送料がかかります。



# 針葉樹羽目板

受 このページの製品は全て受注生産品です。

※品番の後の記号は N=無塗装 UP=ウレタンクリア塗装 OP=オイルクリア塗装

## 桧<無節・上小込>

抜節は埋木・パテ処理[本実目透し加工]



WHC 108-29 UP

**13尺** 12×108×3940mm  
[1ケース当り]8入・3.40㎡

WHC 108-39 N ¥85,300/ケース ¥25,088/㎡  
WHC 108-39 UP ¥97,300/ケース ¥28,618/㎡  
WHC 108-39 OP ¥97,300/ケース ¥28,618/㎡

**9尺** 12×108×2920mm  
[1ケース当り]10入・3.15㎡

WHC 108-29 N ¥84,000/ケース ¥26,666/㎡  
WHC 108-29 UP ¥96,000/ケース ¥30,476/㎡  
WHC 108-29 OP ¥96,000/ケース ¥30,476/㎡

**6尺** 12×108×1970mm  
[1ケース当り]8入・1.70㎡

WHC 108-19 N ¥42,650/ケース ¥25,088/㎡  
WHC 108-19 UP ¥48,650/ケース ¥28,618/㎡  
WHC 108-19 OP ¥48,650/ケース ¥28,618/㎡

**腰板** 12×108×950mm  
[1ケース当り]8入・0.82㎡

WHC 108-09 N ¥21,300/ケース ¥25,975/㎡  
WHC 108-09 UP ¥24,300/ケース ¥29,634/㎡  
WHC 108-09 OP ¥24,300/ケース ¥29,634/㎡

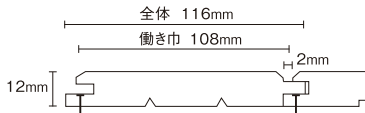

## レッドパイン [本実目透し加工]

<節有> (目透し巾2mm)



WPT 110-39 OP

**13尺** 12×110×3900mm  
[1ケース当り]8入・3.43㎡

WPT 110-39 N ¥28,000/ケース ¥8,163/㎡  
WPT 110-39 UP ¥40,000/ケース ¥11,662/㎡  
WPT 110-39 OP ¥40,000/ケース ¥11,662/㎡

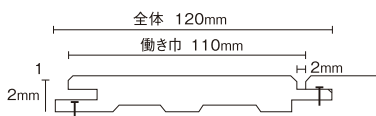

※上記より形状変更となります。変更後の形状に関してはお問い合わせください。

## 杉[本実目透し加工]

抜節は埋木・パテ処理(節有)(源平)

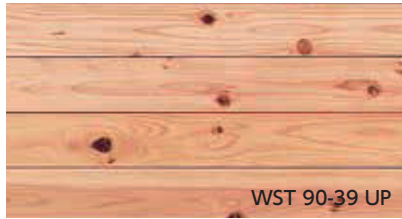

WST 90-39 UP

**13尺** 12×90×3940mm  
[1ケース当り]9入・3.19㎡

WST 90-39 N ¥30,000/ケース ¥9,404/㎡  
WST 90-39 UP ¥42,000/ケース ¥13,166/㎡  
WST 90-39 OP ¥42,000/ケース ¥13,166/㎡

**腰板** 12×90×950mm  
[1ケース当り]9入・0.77㎡

WST 90-09 N ¥7,500/ケース ¥9,740/㎡  
WST 90-09 UP ¥10,500/ケース ¥13,636/㎡  
WST 90-09 OP ¥10,500/ケース ¥13,636/㎡

**13尺** 12×90×3940mm  
[1ケース当り]9入・3.19㎡

浮造仕上げ  
WSTU 90-39 N ¥37,200/ケース ¥11,661/㎡  
WSTU 90-39 UP ¥49,200/ケース ¥15,423/㎡  
WSTU 90-39 OP ¥49,200/ケース ¥15,423/㎡

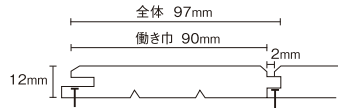

## 杉[本実目透し加工]

抜節は埋木・パテ処理(無節・上小込)(源平)



WSC 90-39 UP

**13尺** 12×90×3940mm  
[1ケース当り]9入・3.19㎡

WSC 90-39 N ¥46,000/ケース ¥14,420/㎡  
WSC 90-39 UP ¥58,000/ケース ¥18,182/㎡  
WSC 90-39 OP ¥58,000/ケース ¥18,182/㎡

**腰板** 12×90×950mm  
[1ケース当り]9入・0.77㎡

WSC 90-09 N ¥11,500/ケース ¥14,935/㎡  
WSC 90-09 UP ¥14,500/ケース ¥18,831/㎡  
WSC 90-09 OP ¥14,500/ケース ¥18,831/㎡

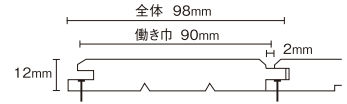

## レッドパイン [本実目透し加工]

<無節・上小込> (目透し巾11mm)



TPC 86-39 N

**13尺** 9×86×3940mm  
[1ケース当り]9入・3.19㎡

TPC 86-39 N ¥49,000/ケース ¥15,357/㎡  
TPC 86-39 UP ¥61,000/ケース ¥18,209/㎡  
TPC 86-39 OP ¥61,000/ケース ¥18,209/㎡

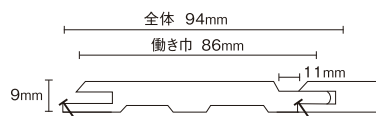

## ヘムロック(米梅) [本実V溝突付け加工]

<無節・上小込> 板目、柱目込(柱主体)、カスリ有



HMC 90-38 N

**12尺** 10×90×3800mm  
[1ケース当り]9入・3.08㎡

HMC 90-38 N ¥85,000/ケース ¥27,597/㎡  
HMC 90-38 UP ¥97,000/ケース ¥31,494/㎡  
HMC 90-38 OP ¥97,000/ケース ¥31,494/㎡

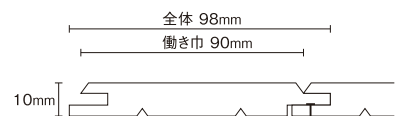

**送料の件** 6尺は2ケース以下、腰板は4ケース以下、その他は1ケースの場合は別途送料がかかります。

# 内装用部材

桧

杉

赤松

ヘムロック

## 巾木 (10本入)

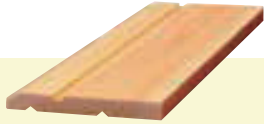
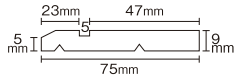

BHHC75-38 9×75×3800mm

BSHC75-38 9×75×3800mm

BPHC75-38 9×75×3800mm

BBHC75-38 9×75×3800mm

N ¥8,000/本  
UP ¥9,800/本  
OP ¥9,800/本

N ¥5,600/本  
UP ¥8,400/本  
OP ¥8,400/本

N ¥6,200/本  
UP ¥9,000/本  
OP ¥9,000/本

N ¥9,300/本  
UP ¥12,300/本  
OP ¥12,300/本

## 廻縁 (10本入)

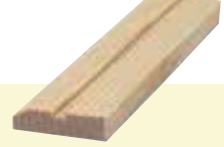
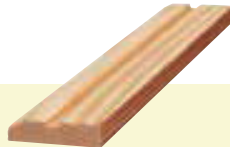
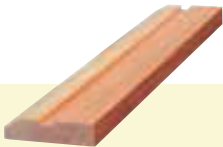
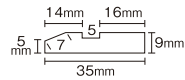

BHMC35-38 9×35×3800mm

BSMC35-38 9×35×3800mm

BPMC35-38 9×35×3800mm

BBMC35-38 9×35×3800mm

N ¥6,300/本  
UP ¥7,700/本  
OP ¥7,700/本

N ¥4,000/本  
UP ¥6,100/本  
OP ¥6,100/本

N ¥4,300/本  
UP ¥6,400/本  
OP ¥6,400/本

N ¥5,800/本  
UP ¥8,000/本  
OP ¥8,000/本

## 見切 (10本入)

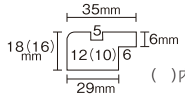

( )内の数字はヘムロックのサイズです。

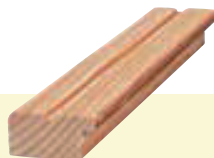

BHKC35-38 18×35×3800mm

BSKC35-38 18×35×3800mm

BPKC35-38 18×35×3800mm

BBKC35-38 16×35×3800mm

N ¥8,000/本  
UP ¥10,300/本  
OP ¥10,300/本

N ¥4,400/本  
UP ¥6,700/本  
OP ¥6,700/本

N ¥4,800/本  
UP ¥7,100/本  
OP ¥7,100/本

N ¥7,800/本  
UP ¥10,200/本  
OP ¥10,200/本

## 出入隅 (10本入)

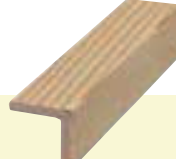
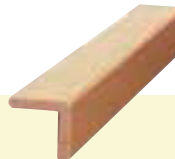
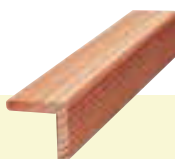
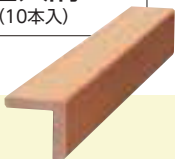

BHDC27-38 5×27×3800mm

BSDC27-38 5×27×3800mm

BPDC27-38 5×27×3800mm

BBDC27-38 5×27×3800mm

N ¥8,400/本  
UP ¥11,800/本  
OP ¥11,800/本

N ¥6,700/本  
UP ¥10,100/本  
OP ¥10,100/本

N ¥6,500/本  
UP ¥9,900/本  
OP ¥9,900/本

N ¥10,000/本  
UP ¥13,600/本  
OP ¥13,600/本

送料の件 10本以下の場合には別途送料がかかります。

# 針葉樹羽目板の施工方法

## ■下地の施工

- 柱・間柱・胴縁は、乾燥したり反りのないものを使い、303mm～455mm(1尺～1.5尺)間隔で仕上げてください。
- 縦貼り横貼り斜め貼り等ができます。5.5mm以上の合板を捨て貼りしてから、羽目板を貼ってください。
- 捨て貼りした合板に、柱・間柱・胴縁等の位置を墨出しておいてください。
- 石膏ボードの上から貼る場合は、石膏ボードの下の柱・間柱・胴縁等の位置を墨出しておいてください。

## ■仮並べ

- 天然の無垢材の為、色・柄等が異なります。施工前に仮並べて色・柄のバランスを確認してください。

## ■貼り方

- 図のように、下地に釘打ちして、羽目板を固定してください。
- 反り等の発生しやすい場所に貼る場合、裏面にノリ付けをしてください。
- 無垢材の為、湿気、温度(日当たりの有無)により収縮・反り等が生じる恐れがあります。環境に応じて突き付けをきつめ又はゆるめにしてください。
- 外部に施工する場合は、表面より釘打をしてください。釘はりしよ性をもとめる場合は甲丸の釘(スクリューネイル)、ステンレス又は真鍮を使用してください。長さは器材の板厚の2～3倍を目安で、下地の胴がちまで届くように打ってください。(フィニッシュでの施工は、反りが発生しますので使用しないでください。)幅に対して両サイドバランスをとって打ちつけてください。(下図)下地の胴がちは300～450ピッチで胴がちにめがけてつけてください。

名称	本実目透し加工	外装本実目透し加工	外装本実目透し加工	本実加工	外装本実加工	相決り	外装用鍍張り
品番	●WHT90 ●WHC90 ●WST90	●GST150	●GRCT135	●EST150 ●CED ●CRDM ●KKSU100	●VSE12150	●AST150 ●VSA10150	●GSY160 ●GSYU160 ●GSYV160
図面							

※外部環境の厳しい箇所は表面から釘またはビスで留めてください。

# 腰板の施工方法

[見切・巾木の場合]

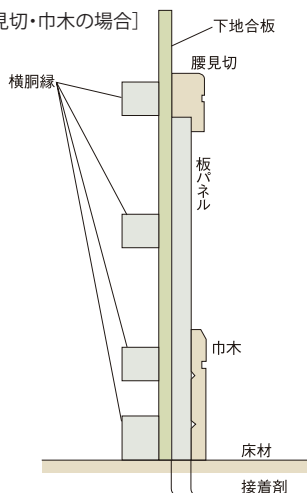

[出隅として使用の場合]

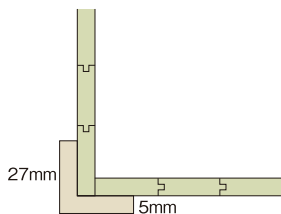

[入隅として使用の場合]

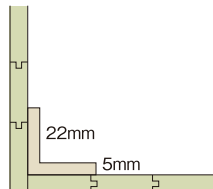

※左図のようにご利用下さい。

## 商品のお取り替え・ご返品について

- 施工前の商品に万が一不具合が生じた場合、原因を確認後、無垢の特性の範疇を超えると判断された場合に限り、返品・交換をさせていただきます。ただし、納品後3週間を過ぎている場合には応じかねますのでご注意ください。
- 施工後の商品については、返品・交換には応じかねますので、施工前に仮並べする等、商品をご確認の上、施工をお願いいたします。



# 集成材の特性／施工メンテナンス

## 湿度環境と木材の変化

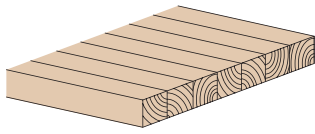

通常状態

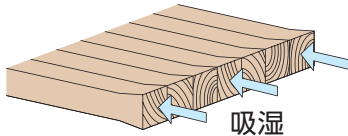

木口から吸湿すると基材が膨らみます。

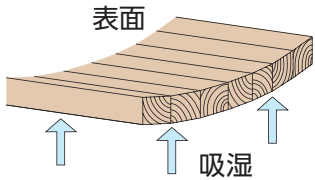

裏面から吸湿すると反りが発生します。

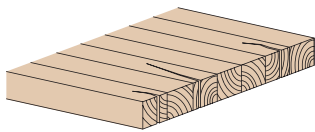

含水率が急激に減少すると割れを生じます。

### ●一般的な環境

木材は一般に幅、厚みはともに乾燥すると縮小し、湿度が高くなると膨張します。その収縮率は円周方向と放射方向とでは著しく異なり、特に板目板では幅反りを起こすことがあります。こうした木材の特性をふまえて、TSC集成材は、日本の風土に合った材の含水率保持や、木表・木裏を交互に組み合わせる集成方法など、材寸法の変化を最小限におさえる工夫をしております。

※四季のある日本では、季節により湿度が変わり、木材の含水率も変わります。木材の含水率は、東京を例にあげると8月で約14%、1月で約10%、年平均は約12%になります。TSC集成材は、含水率を12±2%にして材寸法の変化防止に対処しています。

### ●高気密な環境

最近では、住宅の高気密化が進んだ上に冷暖房が一般化したため、室内の湿度が極端に変わり、場合によっては木材の含水率が5%以上変化することがあります。その結果、集成材といえども急激な乾燥による〈割れ〉が生じることがあり、特に断面の大きい部材になればなるほど〈割れ〉の発生率が高くなります。これは木材の調湿能力というメリットと背中合わせにもつ特性です。こうした環境で使用する場合は、塗装等の割れ防止処理をすることをお勧めします。詳細はP-117〈施工メンテナンス／塗装方法〉をご参照ください。ただし〈割れ〉が生じても、材の強度面においての問題はありません。むしろ木材は乾燥すると強度が増す性質があります。一般に、〈割れ〉による強度低下は見られません。

## 使用場所と木材表面のひび割れ

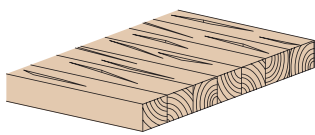

表面が急激に乾燥するとひび割れを生じます。

●日当たりの良い場所やストーブの周辺等では、木材の表面が急激に乾燥するため、表面に小さな〈ひび割れ〉が発生する恐れがあります。これは材表面の含水率と内部の含水率との差から、いびつな材収縮が起きて発生する現象です。こうした場所を使用する場合は、塗装等のひび割れ防止処理をすることをお勧めします。詳細はP-117〈施工メンテナンス／塗装方法〉をご参照ください。

## 木材の色調変化

●木材は経年変化にともない表面の色調が変化します。古代色に代表されるような色調変化は、一般的には珍重されるのですが、手入れの方法や樹種によっては〈汚れ〉と誤認される場合がありますので留意してください。





# 集成材の特性／施工メンテナンス

## 耐朽性と調湿機能

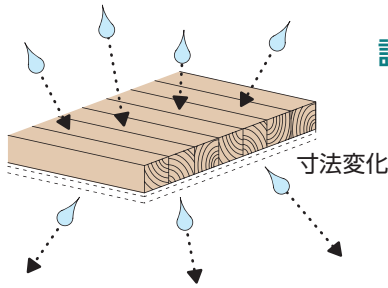

調湿効果

- 〈幅反り〉〈割れ〉〈ひび割れ〉〈反り〉〈表面の波打ち〉〈色調変化〉などを防止し、耐朽性を向上させるためには塗装が最も有効な方法ですが、これにより本来木材がもつ調湿機能を低下させることになりますので、使用環境、使用目的に合わせた塗装剤の選択をお勧めします。

## 安全についてのご注意

〈ケガや事故防止のため以下の事項を必ずお守りください。〉

- 運搬作業時は滑り止め手袋を着用し、重量物の場合は二人以上で運搬してください。
- 材料の加工・切断時は事故防止に注意し、周囲の安全にも十分に配慮してください。
- 引き渡し前に必ず工事責任者が点検を行い、不具合な箇所は補修してください。
- 施工現場で塗装、接着作業を行う時は十分に換気してください。

## 施工前の確認事項とご注意

〈本製品は天然の木材を使用しておりますので、取り扱いには以下の点にご注意ください。〉

- 本カタログに掲載の商品を、別の用途で使用(例:カウンター部材を床材に転用)した場合のクレームは当社では責任を負いかねます。
- 施工前に、部材の数量やキズの有無をご確認ください。施工後のキズは当社では責任を負いかねます。
- 部材を保管する場所は、直射日光の当たる場所、水がかりする場所、極端な高湿環境を避け、十分な養生をしてください。
- 部材を保管をする際は、立て掛けたり、上に物を乗せたりしないでください。反りの原因になりますので、必ず平置きにして保管し、栈木を450mm以下のピッチで設置した上に保管してください。

## シックハウス問題について

近年、住宅の高気密化設計や建材、内装材のからの化学物質の放散により、居住者に様々な体調不良がおきるという報告がされています。これらはシックハウス症候群と呼ばれ主な症状としては頭痛、喉のいたみ、目の痛み、鼻炎、嘔吐呼吸障害、皮膚炎があげられます。病気としてのメカニズムや治療法は解明されておらず、社会問題化しています。

### ティ・エス・シーのシックハウス問題に対する取り組み

#### ■接着剤⇒ノンホルムアルデヒド化 (F☆☆☆☆化)

JAS J認 LT-138 0.1Fc  
国交省大臣認定 MFN-0604

#### ■塗料⇒トルエン・キシレンフリー化





# 集成材の特性／施工メンテナンス

## 施工上のご注意

〈本製品は天然の木材を使用しておりますので、施工には以下の点にご注意ください。〉

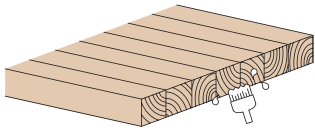

塗装品をカットして使用する場合はカット面も必ず塗装して下さい。

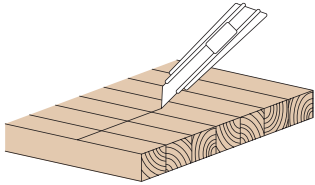

カットの際は事前にカッターナイフ等でケビキ処理を施して下さい。

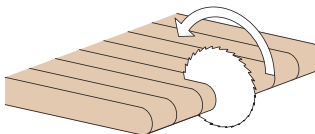

カットは必ず塗装面から、丸ノコを使用する場合はR面からダウンカットで行って下さい。

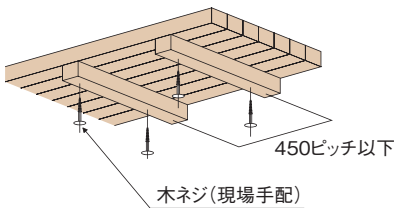

カウンターは450mm以下のピッチで補強材(現場配布)をとりつけて下さい。

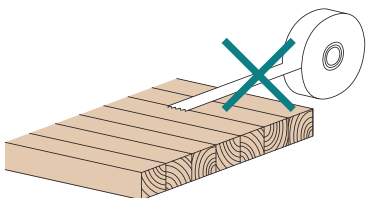

基本的に塗装面にはテープを貼らないで下さい。

- 開梱後は、速やかに施工してください。

基本的にコンクリート、モルタル等の湿気の溜まりやすい箇所への設置は避けてください。反り、膨れ、割れの原因になります。やむを得ず取り付けの場合は、コンクリート、モルタル等がよく乾いていることを確認の上、部材との間に、棧、防湿シートを取り付けるなどして、湿気の逃げる空間を確保した施工方法をとってください。

- 未塗装品を塗装する場合は、取り付け前に必ず裏面、木口面にも1回以上塗装してください。未塗装部分を残すと、そこから吸湿して材のバランスが崩れ、反り、膨れの原因になります。特に未塗装のカウンターは湿気に対して敏感で、寸法変化を起こしやすいので適切な塗装を施してください。詳しくは塗装方法を参照。

- 塗装品を現場でカットして使用する場合は、カット面に必ず3回以上塗装してください。特に壁面などに材を埋め込む場合、反りや膨れ防止のためにカット面への塗装が必要です。

- 現場でカットする場合は、ササクレを防止するために、材の表面をカッターナイフ等で必ずケビキ処理をして塗装面から切り始めてください。裏面から行きますと塗装が剥がれる原因になります。また、丸ノコを使用する場合は、ダウンカットで必ずR面から切り始めてください。R面側で終わると欠けの原因になります。その際、丸ノコで塗装面をキズつけないように注意してください。

- カウンターは、現場の施工状況に応じて受け金具等で補強をしてください。また、反り防止および強度確保のため、補強棧を450mmピッチ以下で取り付けてください。

例:W650mm以上の幅広カウンターをフリー状態で使用する場合、あるいは片持ちで取り付けの場合等。

なお、木ネジを必要とする場合は下穴を空け、ピッチは100mmを目安にしてください。

- 施工後はキズ防止のため、養生シート、ダンボール、ベニヤ等で必ず養生してください。養生の際は塗装面にテープ等を貼らないようにご注意ください。塗膜が剥がれる恐れがあります。やむを得ずテープを貼る場合は、養生用の紙テープを使用し、その際、長期間貼り続けることのないようご配慮ください。



# 集成材の特性／施工メンテナンス

## 縦継ぎ方法

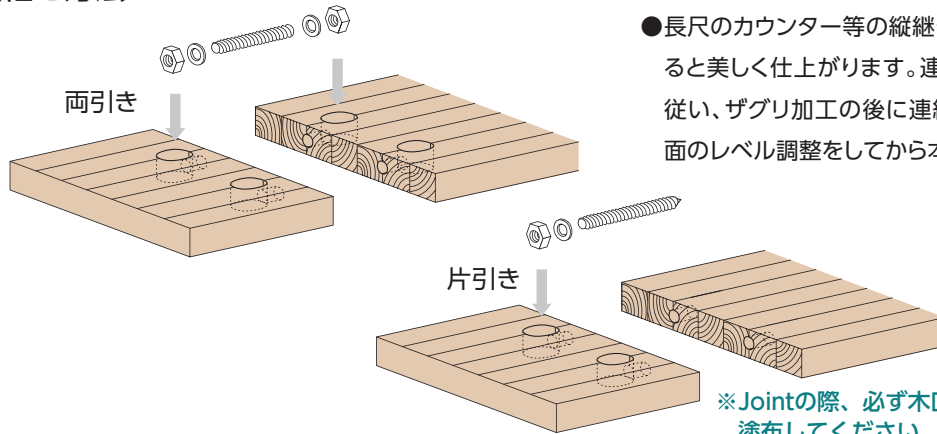

- 長尺のカウンター等の縦継ぎをする場合は、連結金具を使用すると美しく仕上がります。連結作業にあたっては左図の要領に従い、ザグリ加工の後に連結金具を仮締めして、カウンター表面のレベル調整をしてから本締めを行ってください。

## 塗装方法

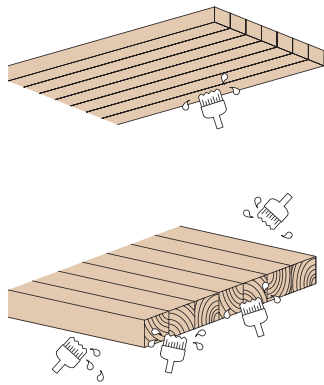

- 塗装前に必ず#180～240程度のサンドペーパーで研磨してください。細かい毛羽立ちがある場合(特にゴム材)は、さらに#320～400で研磨してください。
- どの木工用塗料でも使用できますが、ウレタン塗料が最適です。水系着色剤等の水性塗料は使用できません。
- 塗装は、必ず裏表ともバランスをとって行ってください。特にカウンターは湿気に敏感ですので、反り、膨れ、割れの発生を抑えるため、木口面、木端面にも必ず塗装してください。木口面は吸湿が大きいため(ポリウレタン塗料での塗装3回以上)を目安にしてください。

## 保管上の留意点

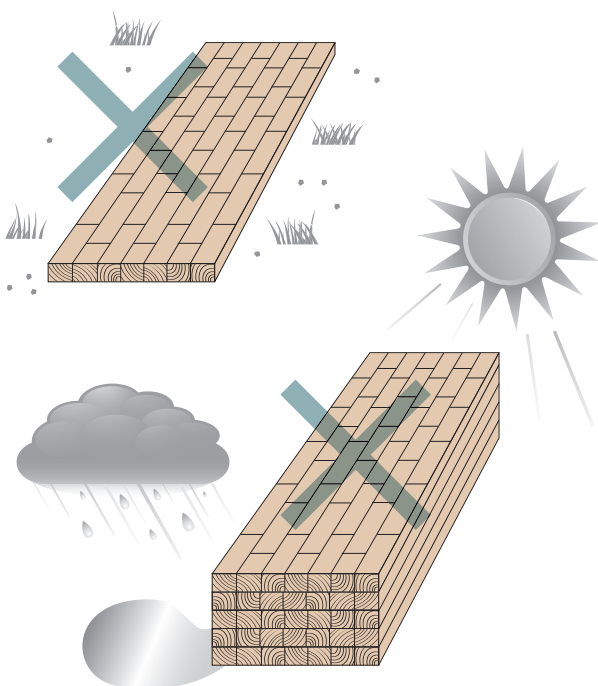

化粧ばり集成材、カウンター集成材等は包装するなどしてお届けしておりますが、保管の仕方によっては吸湿による反りや木口の膨れなどが生じることがあります。保管するにあたり下記の点に注意してください。

1. 風雨に晒される場所、直射日光が当たる場所は避けてください。施工場所の地面に直接置いたり、直射日光の当たる場所に置くと水分、湿気を吸って膨らんだり、片面だけが乾燥して反ったりすることがあります。できるだけ室内でパレットや敷き棒などの上に水平にして保管してください。
2. 開梱したまま長時間放置しないでください。開梱後は速やかに施工することをお勧めします。

# 階段プレカット施工留意点

## 4段廻付箱型階段ケコミ柱芯納め施工例 (平面図)

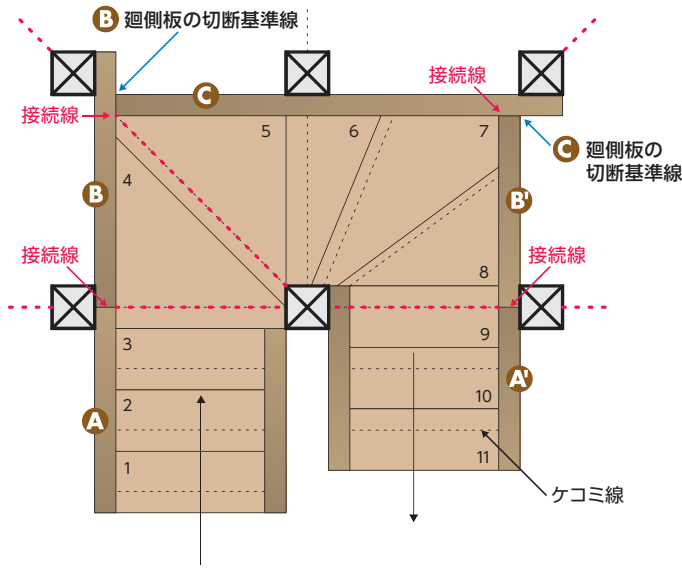

- 柱に対する廻側板の納まりは左図のようになります。
  - 当社プレカット製品は、ケコミ線を接統線として加工してあります。通常の納め方(ケコミ柱芯納め)以外の場合でも接統線は変わりません。
  - 未塗装品には、接統線(鉛筆黒線)が表示してありますが、塗装品には接統線表示がありません。塗装品の接統線の決め方については右ページをご覧ください。
- ※廻側板には、切断基準線が薄く彫込まれています。

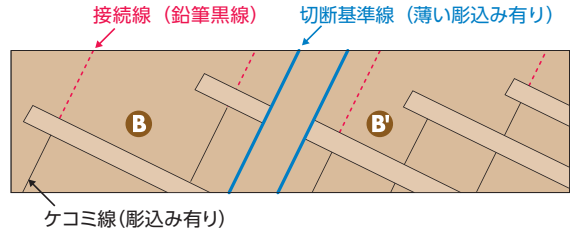

施工の際は、実際に取り付ける前に仮止めをして、必ず接統位置の確認をしてください。

### ●直側板から廻側板への合わせ方 A → B

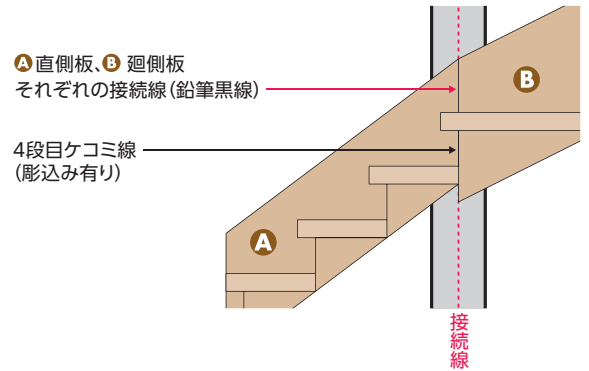
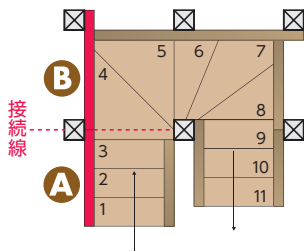

### ●廻側板から直側板への合わせ方 B' → A'

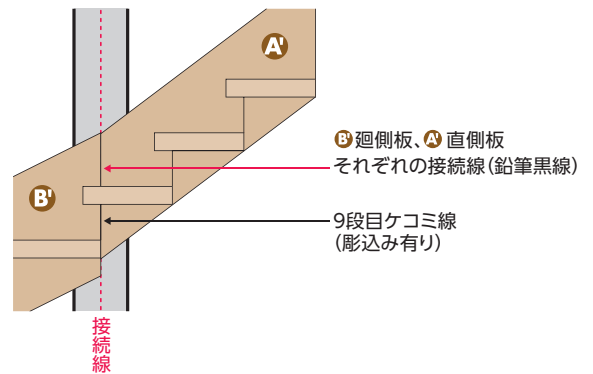
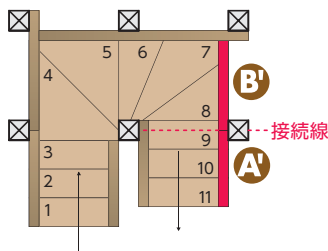

### ●直側板から廻側板への合わせ方 B → C → B'

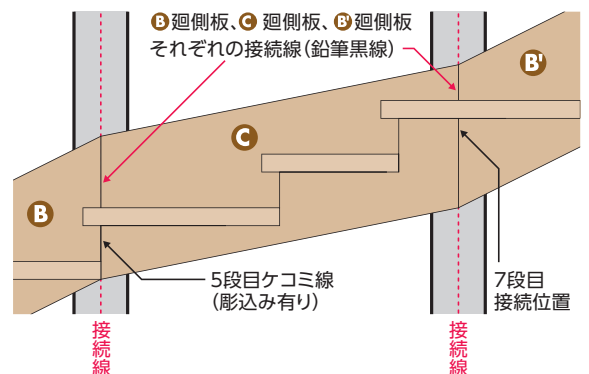
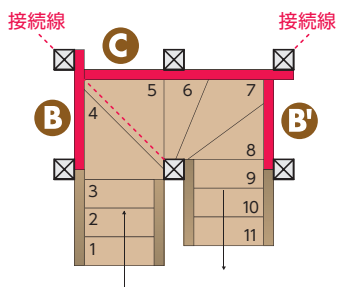



# 階段プレカット塗装品施工留意点と踊り場の下地施工

## 塗装品における接続線(表示無し)の決め方

- 塗装品の接続線は下記の要領で決めてください。
- ※ 塗装品においても廻側板には、切断基準線が薄く彫り込まれています。

### 直側板 A A'

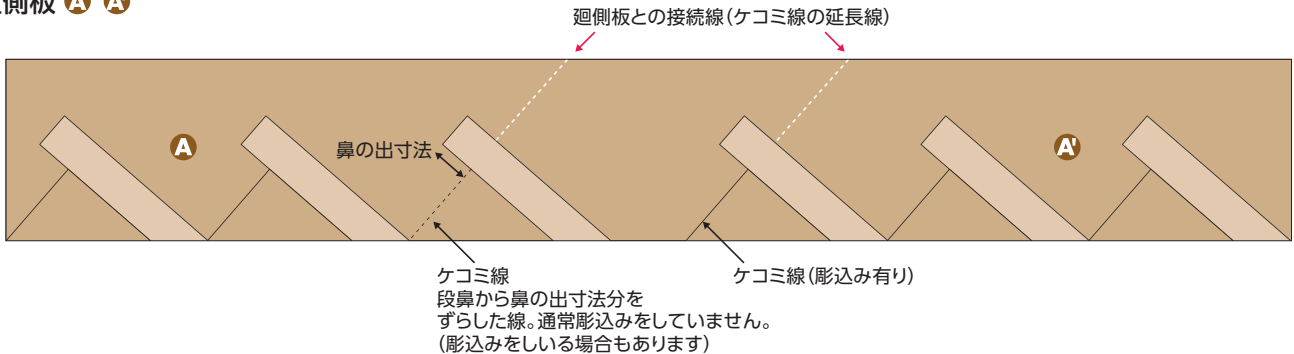

### 廻側板 B B'

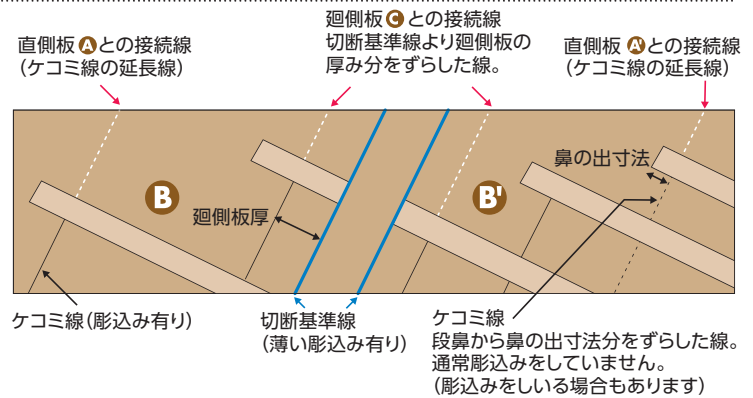

### 廻側板 C

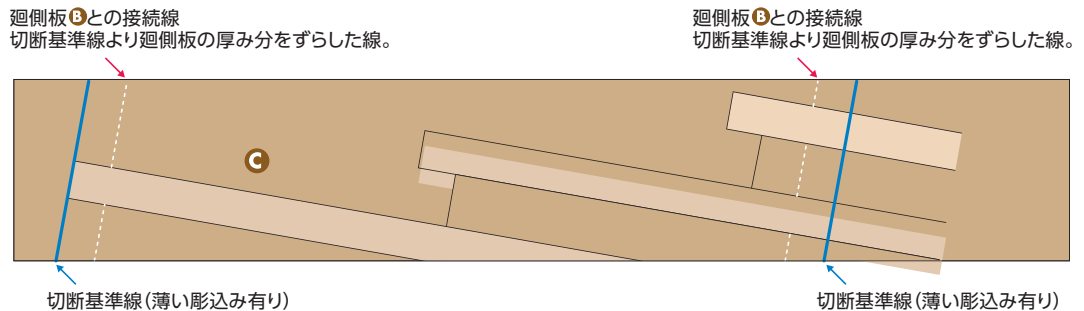

## 踊り場の下地施工について

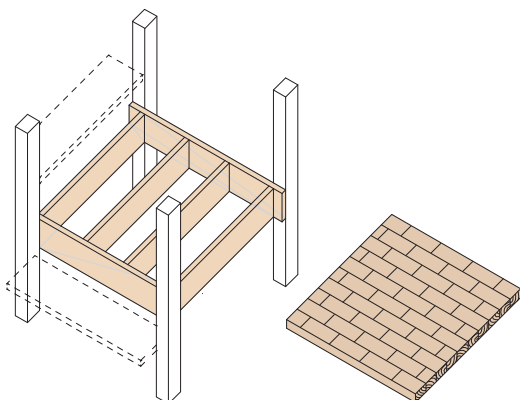

### 【注意事項】

- 図の下地材は、現場調達材です。
- 無塗装品の場合は、熱気や湿気によって材料が変形し、反りや割れの原因になります。必ず裏面まで塗装を行ってください。
- 住宅によっては室内の乾燥により、製品に収縮が発生します。特に踊り場や2段廻りのように巾広の製品では影響が顕著であることが見受けられます。固定に用いる釘・ビスの本数や位置が収縮を阻害し亀裂が発生することがあります。収縮を予見した仕口で「逃げ」を作ってください。
- 下地材が不十分であったり、施工方法が原因となる不具合については、責任を負いかねます。



# 階段設計・施工の注意事項

## 施工上のご注意

- 建築基準法から外れた施工はしないでください。
- 製品の目的と違う使い方や加工はしないでください。製品強度が失われる可能性があります。
- コンクリート系・モルタル系の建物では完全乾燥に3年程度かかるといわれています。施工する場合には、必ず湿気止めを行ってからの施工をしてください。急ると湿気を吸って反り・割れが出る可能性があります。
- 積層材は無垢材に比べ収縮等は少ないですが、最大長さ方向に0.15%、巾方向には1%ほどの伸び縮みがでる可能性があります。
- 施工前には必ず裏面、側面、木口に塗装処理するなどして湿気から守るようにしてください。特に踊り場等巾の広い物は、塗装処理が必要です。

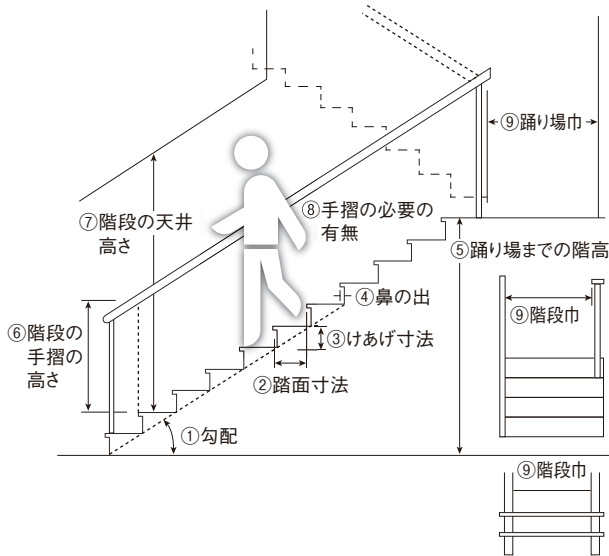

	建築基準法の規定	標準的な寸法
①勾配	特に規定なし	42度~48度
②踏面寸法	150mm以上	200~220mm
③けあげ寸法	230mm以下	200~220mm
④鼻の出	特に規定なし	30mm程度
⑤踊り場までの階高	4,000mm以下(それ以上の場合は途中で踊り場を設ける)	-
⑥階段の手摺の高さ (2階以上にあるバルコニーなどの手摺の高さ) (子柱の間隔)	特に規定なし 1,100mm以上 -	- -
⑦階段の天井高さ	特に規定なし	2,000mm以上
⑧手摺の必要の有無	片側は必要	必要
⑨踊り場巾・階段巾	内法寸法で750mm以上 (手摺がある場合手摺の中100mmを限度として、手摺がないものとして算定する)	800~1,000mm

## 廻り階段の規定

廻り階段踏板の場合も踏面寸法の規定が適用されます。建築基準法施行令第23条により、廻り階段では、踏面の狭い方の壁面から300mmの位置が有効踏面とされており、150mm以上が必要です。

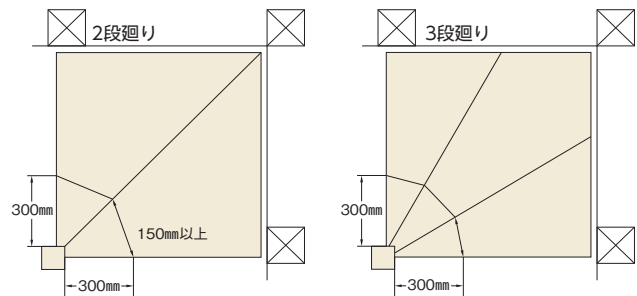

## 4段廻り踏板の納め方について

4段廻り踏板を施工する場合、第23条に適合させるには、段鼻の支点を壁の仕上面から85mm以上内側に入った位置に定める必要がありますので、ご注意ください。

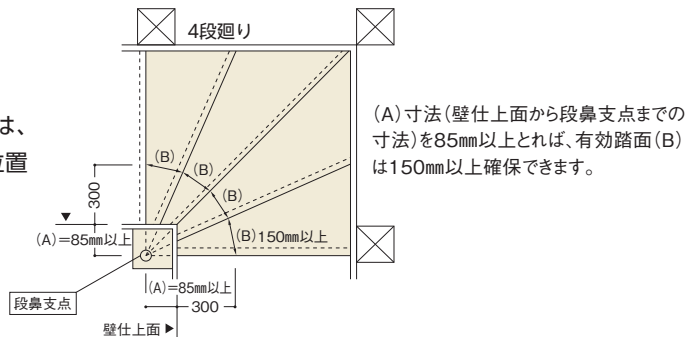

## 集成階段 施工に関するご注意

- 集成階段は天然木材を縦・横に接着した集成材を加工した製品です。外気の温度・湿度変化により収縮・膨潤します。
- 木材の収縮・膨潤を無理に規制・拘束するような施工をおこなうと、反りや割れが発生します。特に木ネジで木材の幅方向の収縮を無理に規制・拘束する施工をおこなうと収縮割れが発生します。
- 天然木の集成材を使用するため、収縮による縮み、やせが生じ、踏み鳴りができます。その際にはクサビの調整等メンテナンスが必要です。



お取り扱いについて

# カウンター脚KAKUの施工方法

Ex.

施工例



受注生産品



階段



階段廻り部材



ロフトハンゴ



カウンター



框・枠・造作材



押入・羽目板



お取り扱いについて

## 置き型で使用する場合

## 造作で施工する場合

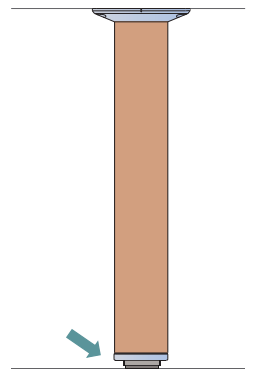
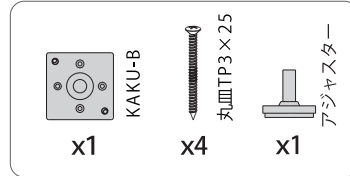
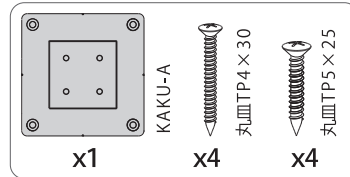
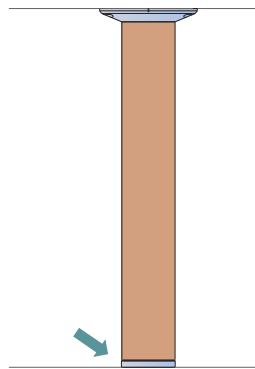
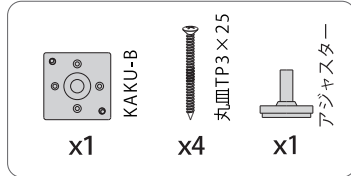
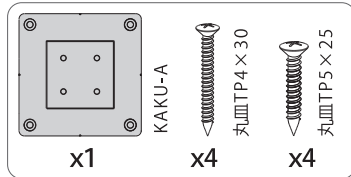

### 1. 角材カット (a-15mm)

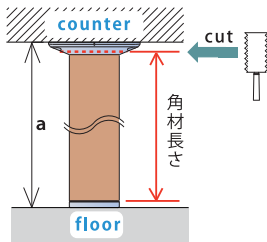

### 2. ビス固定する

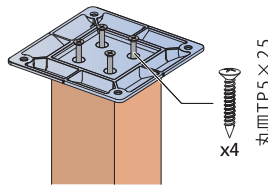

### 1. 角脚に差し込む

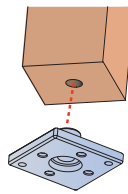

### 2. ビス固定する

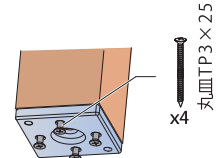

### 3. 角脚に差し込む

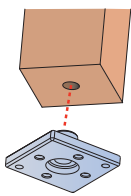

### 4. 回転させ床にビス固定する ※床暖房の有無を確認の上、 施工をお願いします。

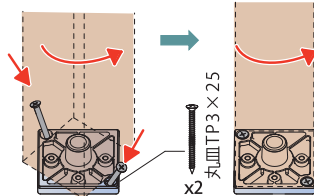

### 3. 角脚に差し込む

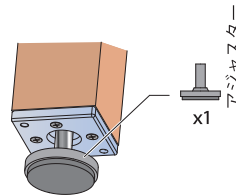

### 4. 角材カット ※最適なサイズにカットして 下さい。

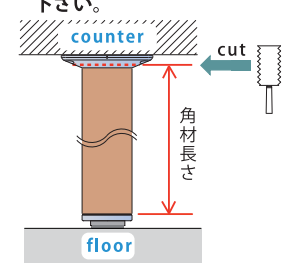

### 5. ビス固定する

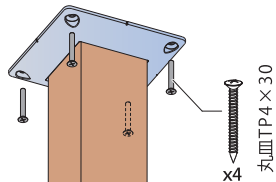

### 5. ビス固定する

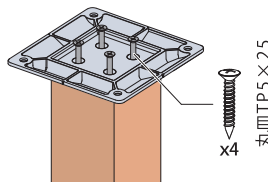

### 6. ビス固定する

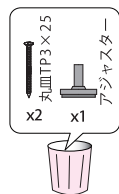
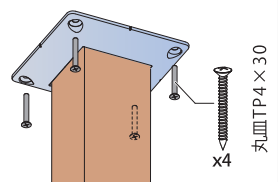

### 7. 高さ調整する

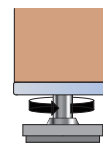



お取り扱いについて

# デザイン手摺ブラケット DBW-S施工について

## 部品明細

部品名称		数量	略 図
ブラケット	壁面固定金具(大)	1	
	手摺固定金具(小)	1	
	カバー	1	
手摺固定ネジ Aナベ+TP3.5×20		4	
壁面固定ネジ Aナベ+TP4.5×40		4	
金具連結 ネジセット	トラス+M6×15	3	
	バネ座金M6用	3	

## 取付位置

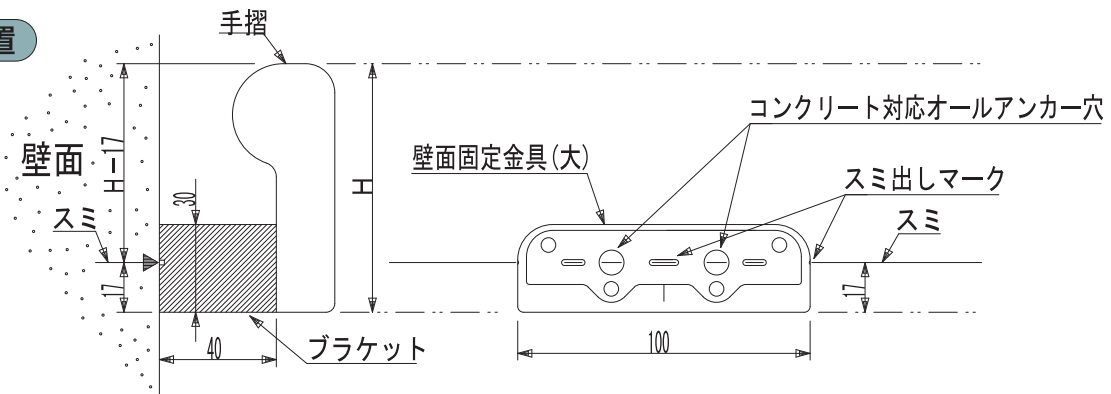

## 金具収まり図

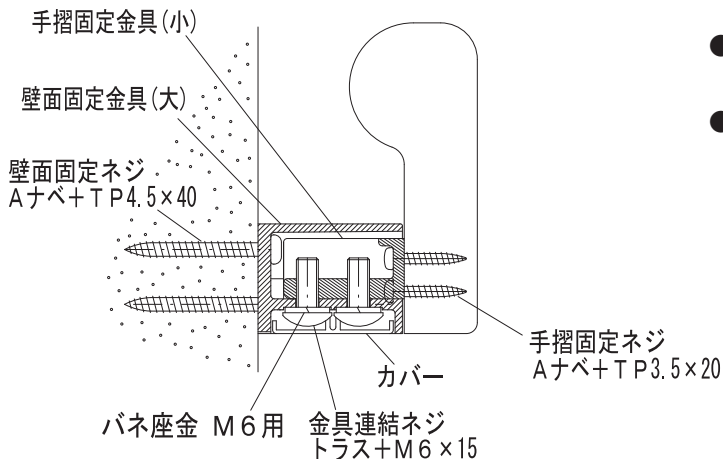

## 注意事項

- 厚み12mm以上の合板か同等以上の下地材に取付けてください。
- ブラケットは900mm以下の間隔で取付けてください。
- 材割れを防ぐため、手摺にした穴をあけてからビス止めを行ってください。
- 室内専用のブラケットです。屋外の手摺に使用しないでください。

Ex.

施工  
工  
例

サイズカット品  
受注生産品

階段

段

階段廻り部材

ロフトハンゴ

カウンター

框・枠・造作材

押入・羽目板

お取り扱いについて





# デザイン手摺ブラケット DBW-S施工手順

## ① 壁面固定金具(大)の取付

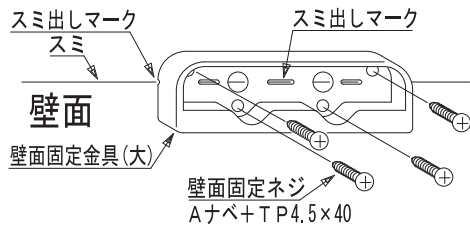

壁面にスマシ後、壁面固定金具(大)をスマシマークに合わせ、壁面固定ネジAナベ+TP4.5×40 4本にて固定します。

## ④ 手摺固定金具(小)と手摺の仮固定

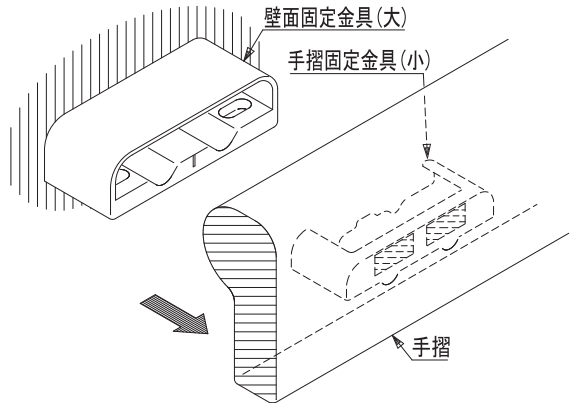

手摺と手摺固定金具(小)が粘着シートで仮固定されたことを確認した後、手摺を手前に引き抜きます。

## ② 手摺の仮固定準備

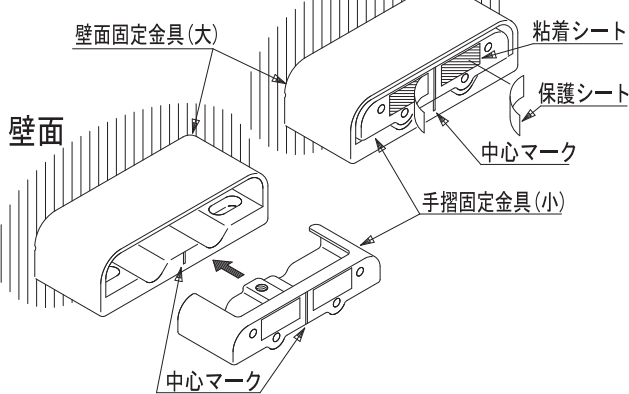

手摺固定金具(小)を壁面固定金具(大)に差し込みます。(金具各々の中心マークに合わせながら差し込んでください)手摺固定金具(小)の粘着シートの保護シートをはがし、手摺仮固定の準備をします。

## ⑤ 手摺固定金具(小)と手摺の固定

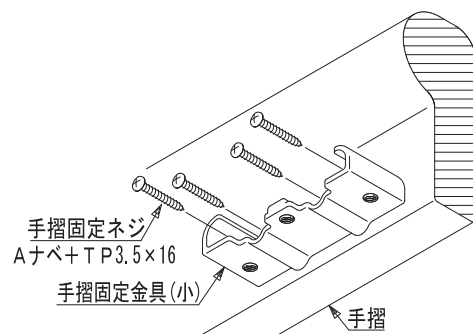

手摺に仮固定された手摺固定金具(小)を手摺固定ネジAナベ+TP3.5×40 4本にて固定します。

## ③ 手摺の位置合せ

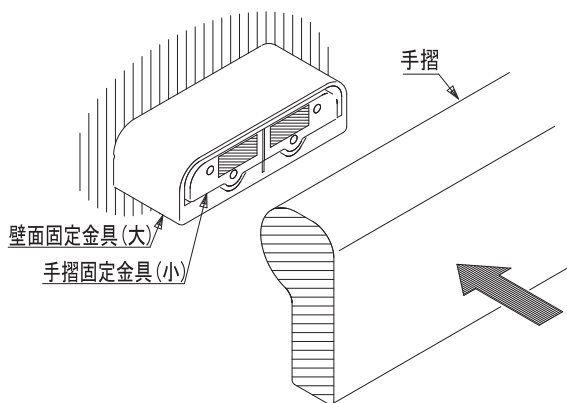

手摺を金具の収まり位置に合わせながら押し付けます。

## ⑥ 壁面固定金具(大)と手摺固定金具(小)の連結

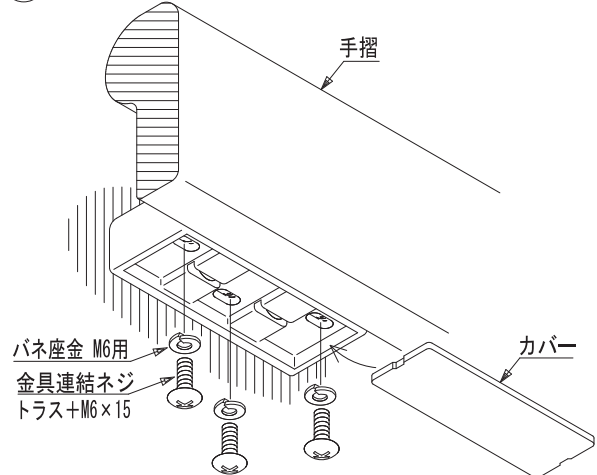

手摺固定金具(小)に固定した手摺を、壁面に固定した壁面固定金具(大)に差し込み、金具連結ネジセット(トラス+M6×15 3本/パネ座金M6用 3個)にて固定し、カバーを装着します。



お取り扱いについて

# ロフトハシゴ設計・施工・使用上の注意及び免責事項

## ご注意

- 必ず使用前に注意事項をご確認ください。
- 誤った使い方をしますと重篤な事故やけがにつながるおそれがありますので使用上の注意を守ってお使いください。
- 下記項目に反する使用による事故、けが等に関しては、責任を負いかねますので使用方法、施工については十分ご注意ください。
- 一般住宅用ですので、業務用や屋外に設置しないでください。
- 当社仕様と異なる改造や仕様変更、解体は絶対にしないでください。

## 設計・施工上のご注意

- 組み立てや設置等の施工は必ず専門施工業者がおこなってください。
- ナット、ネジ類の緩みがないか確認して下さい。
- ゲンコツ(パイプブラケット)は固定位置の壁裏に厚さ45mm以上の構造体を設けてしっかり取り付けしてください。
- ゲンコツ(パイプブラケット)はパイプに対して左右のガタツキがないように施工してください。
- パイプ受けは強固な躯体に水平に確実に取り付けしてください。強度が弱いと製品を保持できなくなる可能性があります。
- パイプの取り付け位置は決められた高さに取り付けてください。
- パイプ及び、手摺の取り付けには同梱の木ねじ・ナットを使用してください。
- 施工後、各部のねじ・ナットなどは増し締めしてください。

## 使用上のご注意

- ワックス掛けはすべりやすくなり危険ですからしないでください。
- 粘着テープ等は直接表面にはらないでください。はがす時に塗膜や表面材をいためるおそれがあります。
- ハシゴに120kgf以上の荷重をかけないでください。破損するおそれがあります。昇降は必ず1人でおこなってください。
- 使用する際は、必ずフックをパイプに引っ掛け、脚が床に接地しているのを確認してください。
- 昇降用パイプにかけずに、ハシゴの昇降はおこなわないでください。
- ハシゴ段に昇り、ゆすったり、飛び降りたりしないでください。
- 手摺を持たず、ハシゴ段に背を向けての昇降はおやめください。必ず側板、手摺を持って昇降してください。
- ナット・ビス類が緩んだまま昇降しないでください。
- ハシゴに乗った(踏板に足を掛けた)状態での荷の上げ下げ等の作業はしないでください。
- 手摺、フック、踏板などにガタツキや緩みを感じた場合は昇降しないでください。
- 適した服装で昇降してください。また、お子様、お年寄り等力の弱い方のご使用は避けてください。
- 疲れている方、薬や酒を飲んでいたり、病気や妊娠している方、身体に異常を感じている方のご使用はしないでください。
- 半年に1回はねじの緩み、本体のガタツキ、ゆがみ、割れ、劣化等の確認をしてください。不具合のある場合はご使用は避けてください。
- 樹脂ストッパーは経年劣化によりロフトハシゴの高さに誤差が生じてくる可能性がありますので、昇降の際異常を感じたら使用を避けてください。

## 保証についての免責事項 (保証期間内であっても、次のような場合には有料となります)

- ①建物の設計・施工に起因する不具合
- ②施工説明書に記載された方法以外の施工内容に起因する不具合
- ③火災・地震・水害・落雷などの天災地変や、公害・煙害・ガス害や異常な高温・低温・多湿・過乾燥などの不可抗力に起因する結露・腐食・反り・割れ又はその他の不具合
- ④冷暖房や部屋内外の温湿度差が著しく違う部位に取り付けられたことによる隙間・反り・キシミ音などの不具合
- ⑤建築躯体の変形など商品以外の不具合が生じた故障および損傷
- ⑥入居後における増改築や改修などに起因する不具合
- ⑦引渡し後の使用上の誤り、調整不備又は不適切なメンテナンスによる不具合
- ⑧取扱説明書記載事項から逸脱した使用に伴う、消耗・摩耗・破損・変形などによる不具合
- ⑨経時変化による通常一般的な当該保証対象品の変退色・汚れ・さびカビ・劣化摩耗などの不具合
- ⑩用途外に使用された場合の故障および損害(例えば、一般家庭用を業務用に、屋内用を屋外用に使用された場合など)
- ⑪犬・猫・鳥・鼠などの小動物の害に起因する不具合やキクイムシなどの虫害に起因する不具合
- ⑫仕上げ面の傷などの不具合で引渡し時に申し入れがなかったもの
- ⑬保証期間経過後の申し出、または不具合発生後速やかに申し出がなかった場合
- ⑭商品発売時、実用化された技術では予防する事が不可能であった現象に起因する不具合
- ⑮その他、上記免責事項に準ずるとみなされるもの、並びに上記免責事項以外で商品に起因する品質不良でないもの

Ex. 施工例

サイズカット品

階段

段

階段廻り部材

ロフトハシゴ

カウンター

框・枠・造作材

押入・羽目板

お取り扱いについて

TSC集成材別注品(無塗装)

見積・発注シート 担当者

お客様名	取扱店名
納入先	現場名
受取人	TEL

L寸法	W寸法	T寸法	数量	単価

材種( )

特記事項

<p>特記事項</p>
-------------

小口配送の場合、別途送料をお願いしております。





TSC集成材 ロフトハシゴ

見積・発注 シート 担当者

お客様名	取扱店名	現場名
納入先		
荷受人		TEL

※発注数をご記入ください。

品番	段数	高さ (mm)	重量	設計価格		
				クリアー 発注数	木目出し 発注数	塗りつぶし 発注数
LT-900	3段	900	7kg	¥35,700 =	¥42,840 =	¥46,410 =
LT-1200	4段	1200	8kg	¥41,500 =	¥49,800 =	¥53,950 =
LT-1400	5段	1400	9kg	¥47,300 =	¥56,760 =	¥61,490 =
LT-1600	6段	1600	10kg	¥48,800 =	¥58,560 =	¥63,440 =
LT-1900	7段	1900	11kg	¥50,400 =	¥60,480 =	¥65,520 =
LT-2100	8段	2100	12kg	¥52,000 =	¥62,400 =	¥67,600 =
LT-2400	9段	2400	13kg	¥58,600 =	¥70,320 =	¥76,180 =
LT-2700	10段	2700	14kg	¥72,000 =	¥86,400 =	¥93,600 =
LT-3000	11段	3000	16kg	¥81,900 =	¥98,280 =	¥106,470 =

木製(付属品:SSパイプ1本、ゲンコツ2個、フック2個、手摺2本、ゴム足2個)

追加品

- 金具セット(パイプ1本、ゲンコツ2個、フック2個)( )セット
- SSパイプ( )本     ゲンコツ( )個     フック( )個
- 手摺( )本         ゴム足( )個

作成には3日から6日かかります。

希望納期

月

日 着

特記事項

塗装(着色塗装)はあらゆる色に対応いたします。まずはお問い合わせください。

TSC集成材加工品

見積・発注 シート 担当者

お客様名	取扱店名
納入先	現場名
受取人	TEL

加工法、加工内容をご記入下さい。※面取り部は二重線等でご指示下さい。  
 ※コーナーRの場合、Rのサイズを「R=100」のようにご指示下さい。









■平面図

枚数 \_\_\_\_\_

L寸法	mm	W寸法	mm	T寸法	mm
-----	----	-----	----	-----	----

材種( ) 塗装 有 ・ 無 ( )

面取り形状 に、チェックを入れ、( )内に面取り寸法をご記入ください。

- |  |   |  |  |  |
|--|---|--|--|--|
| <input type="checkbox"/> 上角面 ( )c<br> | <input type="checkbox"/> 上下角面 ( )c<br> | <input type="checkbox"/> 上R面 ( )R<br> | <input type="checkbox"/> 上下R面 ( )R<br>     | <input type="checkbox"/> ボーズ面<br> |
| <input type="checkbox"/> TSCギンナン面<br> | <input type="checkbox"/> TSCひょうたん面<br> | <input type="checkbox"/> TSCさじ面<br>   | <input type="checkbox"/> 斜めカット面(テーバー面)<br> | <input type="checkbox"/> 甲丸面<br>  |

塗装(着色塗装)はあらゆる色に対応いたします。まずはお問い合わせください。

TSC集成材 Rアーチ枠

見積・発注 シート 担当者

お客様名	取扱店名
納入先	現場名
受取人	TEL

半円型

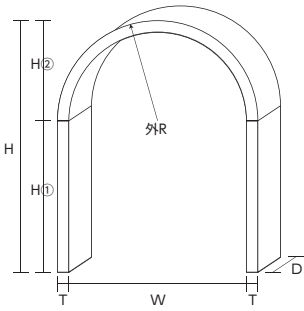

アール型

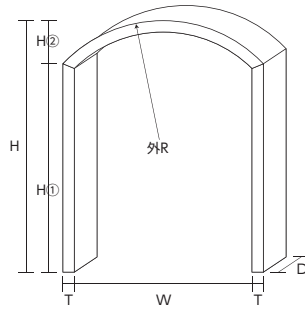

コーナーアール型

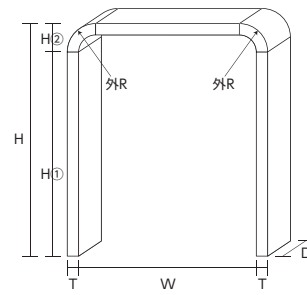

丸型

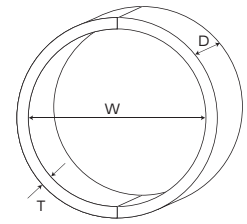

材種 ( ) 塗装 有 ・ 無 ( )

寸法

W	H	H①	H②	R	D	T
枠内々寸法	高さ	直材	矢高	外アール	見込み	厚み
mm	mm	mm	mm	mm	mm	mm

※ボルトジョイント希望時は厚み25mm以上が必要です。

特記事項

Grid area for special notes.

MEMO

