

FUJIMULTI Molding Catalogue **Vol. 2**



**フジマルチ
モールディングカタログ**
www.fujimulti.jp



株式会社 ティ・エス・シー
フジケン事業部

会社概要



TSCフジケン事業部 山梨工場



▲工場内風景



▲自動モルダー加工機

Outline



▲手動モルダー加工機



▲NCアール製造機



▲ランニングソー

▲製品在庫棚



株式会社 ティ・エス・シー <http://www.syusei-tsc.com>

設 立 平成3年8月 資 本 金 6,000万円

事業内容 集成材の製造、加工、販売／モーディングの製造、加工、販売

主な商品 集成材／集成材カウンター／集成材階段／フジマルチ

所在地 集成材事業部 E-mail info@syusei-tsc.com

■コア工場 〒292-0838 TEL 0438-37-0206(代)
千葉県木更津市潮浜2-1-53 FAX 0438-37-2349

■本社工場 〒292-0838
千葉県木更津市潮浜2-6-4

フジケン事業部 <https://www.fujimulti.jp>
E-mail fujiken@syusei-tsc.com

■静岡営業所 〒424-0065 TEL 054-347-4167
静岡県静岡市清水区長崎1117-2 FAX 054-347-3857

■東京営業所 〒206-0822 TEL 042-350-3939
東京都稲城市坂浜2271 FAX 042-401-3933

■山梨工場 〒400-0211 TEL 055-236-8601
山梨県南アルプス市上今諏訪850-1 FAX 055-236-8602

ACCESS MAP



SF-005-C 18.02.1M

C O N T E N T S

会社概要	1
発注・発送のご案内	3
フジマルチ天然木シリーズの特色	4
特殊材について	6
取り扱い可能な木の種類について	7
フジマルチ施工例	8
フジマルチ(直材)FM型番号順面形一覧	24
フジマルチ(直材)FM型・巾木番号順面形一覧	37
フジマルチ(直材)FM型・カウンター枠番号順面形一覧	38
フジマルチ(直材)FHR型番号順面形一覧	39
フジマルチ(直材)FM型番号順原寸図	43
フジマルチ(直材)FM型・巾木番号順原寸図	76
フジマルチ(直材)FM型・カウンター枠番号順原寸図	80
フジマルチ(直材)FHR型番号順原寸図	83
フジマルチ(アール材)アールシリーズについて	90
フジマルチ(アール材)FM型小径アール	92
フジマルチ(アール材)FM型アール	93
フジマルチ(アール材)FHR型アール	95
フジマルチ不燃セラミックシリーズ	97
FMC型	98
FHRC型	103
フジマルチ不燃セラミックシリーズ施工要領	106
新発売 ラウンドパネル	110

※表示価格には消費税は含んでおりません。

発注・発送のご案内

ご注文について

ご注文の際には商品名、品番、数量をご記入の上、必ず書面にてFAX又は郵送下さい。

発注ロットにより、色や形状に若干相違のあることもございますのであらかじめご了承ください。

特注品の形状については、お客様のご希望通りに出来ない場合もありますのでその際は当社よりご確認ください。

発送について

配送は原則として運送会社の定期便を使っています。配送運賃は元払いですが、配送手数料が必要な場合もありますのでご了承ください。

配送日数は運送会社の都合により、1～2日遅れる場合もあります。また、航空便チャーター便等当社所定の運送便以外をご利用の場合の運送費は実費いただくこととなります。

商品受領の際は、商品内容・破損の有無を確認の上、商品の受領印を押印願います。(破損・不良等不備のある場合は、ドライバーに確認の上至急弊社までご連絡下さい。)

配送及び梱包手数料について

配送手数料

発送元1件につき定価合計が35,000円未満の場合は、2,000円の手数料をいただきます。(定価合計が35,000円を超える場合は、当社負担とさせていただきます。)お客様都合による分納・追加につきましては所定の手数料をお願い致します。

特別梱包配送手数料

不燃セラミックシリーズ及びラウンドパネルはご注文の金額にかかわらず、全て梱包配送手数料がかかります。(数量・送り先により配送料が変わります。)

返品・交換について

当社製品は単なる合板や材木と異なり一種の工芸品であるため、商品の返品・交換を致しますと、品質管理上他のお客様に多大なご迷惑をおかけすることになりますので、原則として返品・交換はお受けできません。万一返品をお受けする場合でも、発送日より一ヶ月を限度とし、それ以上過ぎた商品はお断り致します。

やむを得ず返品をご希望する場合は、必ずお客様が発注された営業所の受注者までご連絡ください。上記手続きをせず、工場もしくは営業所に直接商品をお返しになった場合は返品処理をいたしかねます。(一ヶ月以内の商品の返品をお受けする場合、返品手数料として、返品商品のお買い上げ金額の50～70%を頂戴致します。)

返品は商品の破損のないものに限ります。また、返品の際の運賃はお客様の負担とさせていただきます。(返品の際、お客様の梱包の不備による輸送中の破損については、責任を負いかねますので十分ご注意ください。)特別注文品についての返品は一切受け付けておりません。

ご注文時の確認事項

・フジマルチ

1. マルチNo.の確認
2. 部材寸法
3. 数量
4. 材質
5. 価格、配送手数料の確認

・フジマルチアール

1. マルチNo.の確認
2. 面の向き方向(立内型、立外型、平内型、平外型)の確認
3. 寸法は直径(φ)表示か半径(R)表示か
4. 外寸か内寸かの確認
5. 数量の確認(1/4か丸なのか)
6. 価格、配送手数料の確認

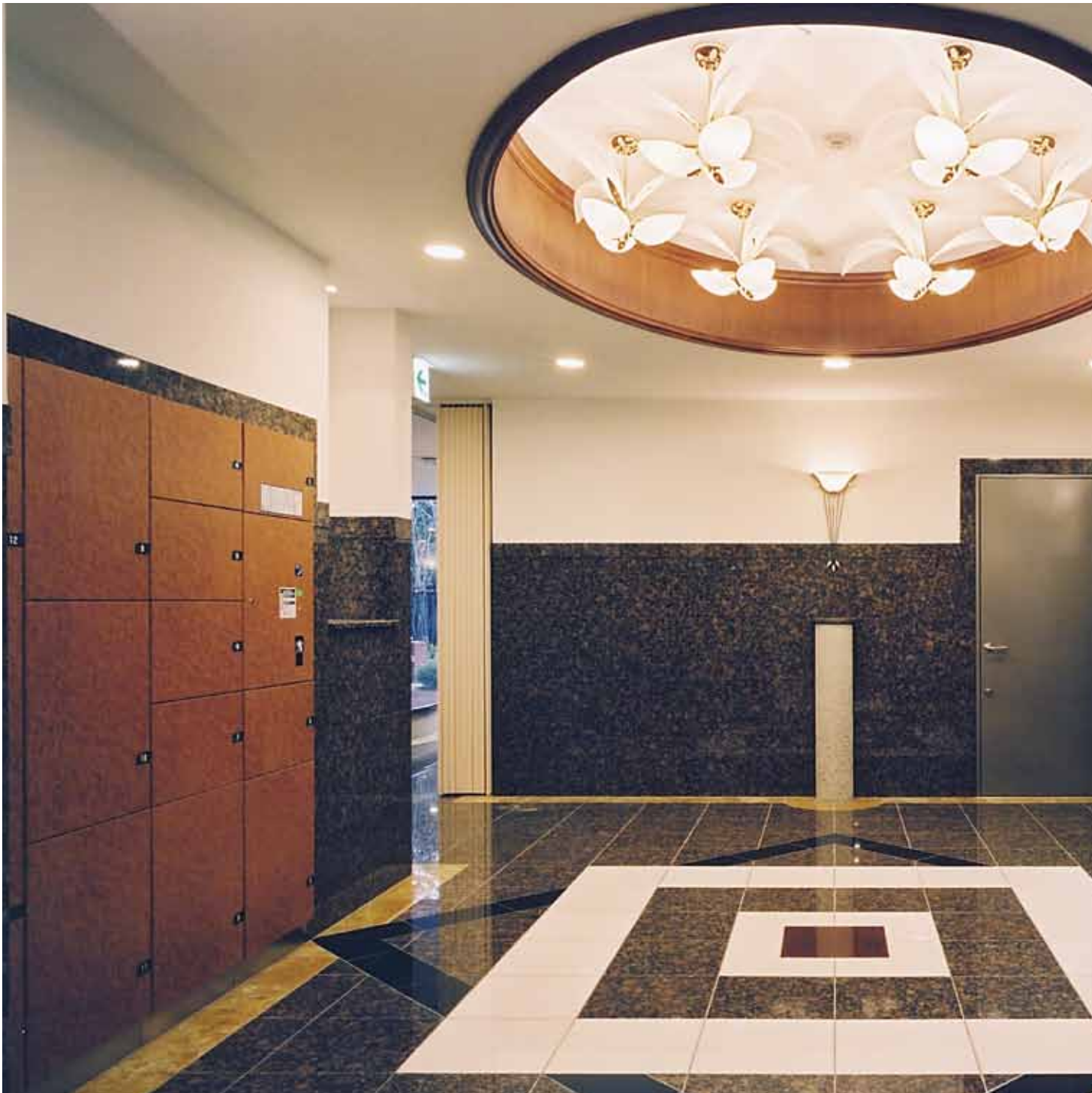

フジマルチ天然木シリーズの特色

高級感あふれる格調と、本格派のヨーロッパスタイルのムードを盛り上げるには欠かせない木製華飾材です。材種や用途別、また形状の組合せにより利用範囲は数百種と極めて多彩です。材質は軽量で軟らかく、加工や施工がしやすいアユース材と、アユース材に似ていますが硬くて傷の付きにくいコト材の2種をはじめ、その他特注材の対応も可能です。また定尺3,650mmのストレート材に加え、フジマルチモールのイメージを更に広げる曲がり面材のフジマルチアールもあり、直線から曲線への自由な発想で優雅なインテリア作りをお手伝いすることが出来ます。



材質の特性について

フジマルチ天然木シリーズは、アユース材、コト材をはじめ全て天然木を使用しているため、商品によっては節やかすりが入る場合があります。

また、特にアユース材、コト材は木目や色のバラツキが大きく、同じ商品でも木目や色の違いが出る場合があります。(右記写真参照)

十分に乾燥させた天然木を使用し、加工しておりますが、季節による外気の状態変化に伴い、商品の含水率が変化する場合があります。その際、伸縮や割れ、反り、歪みなどが生じる場合があります。

商品の仕様について

長 さ L=3,650mm

材 種 アユース材 ※コト材、その他の樹種も製作可能。P-7をご参照ください。

仕 上 げ モルダラー仕上げ ※一部サイズの大きな商材は巾はぎ材になります。P-6をご参照ください。

塗 装 無塗装品

特注対応 品番、数量によってはペンキ下地用材も製作(受注生産)可能です。(ペンキ下地用材はフィンガージョイント材が混ざる場合があります。P-6をご参照ください。)

材質について



アユース材



アユース材

アユース材

西アフリカ産の広葉樹です。フジマルチ天然木シリーズの標準品はこの材質になります。一般的にモールディング材、建具、家具材などに多く使われています。



コト材(板目)



コト材(柎目)

コト材

アユース材と同じく西アフリカ産で、見た目はアユースに似ていますが、アユースより目が詰まっており、硬くて重いです。主に巾木や框、枠材など人が触れるところに多く使われます。

その他、取り扱い可能な樹種についてはP-7をご参照ください。



特殊材について

サイズの大きな面材やアール形状、又はペンキ下地用材等、特殊なケースの製作上、下記のような加工により製作される場合がありますがご了承ください。

※特殊材は合わせやジョイントにより、多少の木目のバラツキや色違いが出る場合があります。

ハギ材 ハギ材はサイズの大きな断面形状やアール形状のものを製作する時に用いる場合があります。

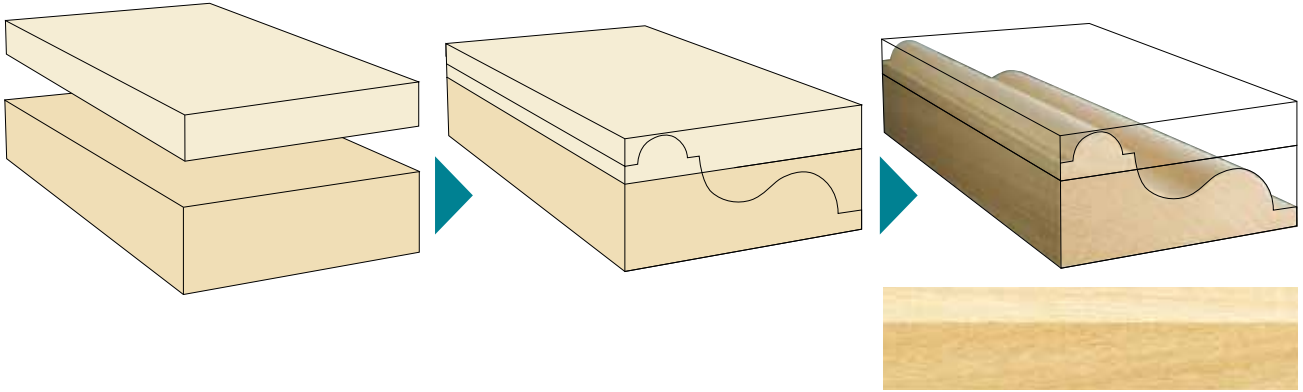

フィンガージョイント材 フィンガージョイント材は特注ペンキ下地用材に混在することがあります。

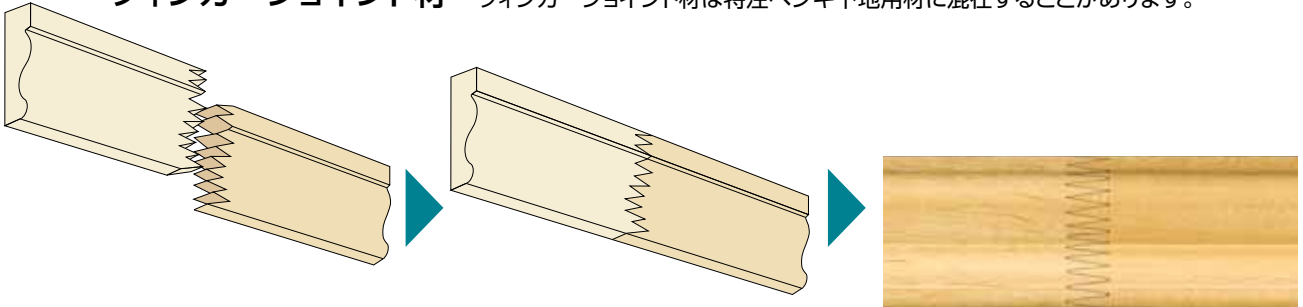

ブロック積層材 ブロック積層材は主にアール製品に用います。

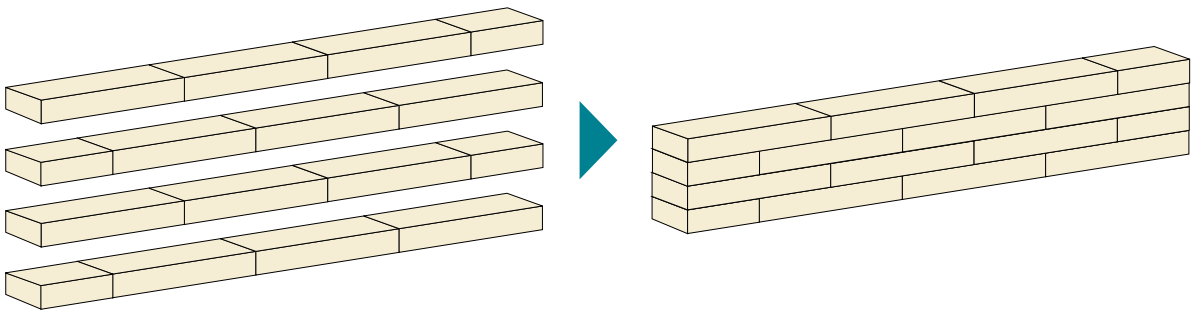



取り扱い可能な木の種類

■アユース材

西アフリカ産です。材色は芯材の方が少し濃いクリーム色です。辺材は変色していることが多い。

軽軟な木材で、木理は通直で肌目はかなり粗です。主として合板・家具枠・引き出し棚先板に使用されます。

■コト材

アユース材と同じ西アフリカ産です。非常にアユースに似ていますが材質は異なります。

材質は目が詰まっているため、硬くて傷が付きにくい特徴があります。このため、巾木や框、枠材によく使用されます。

■ポプラ材

ヤナギ科の落葉広葉樹。主に北米に見られますが現在では全世界に分布しています。

辺材は白から黄白色で芯材は淡褐色。材質は軽くて軟らかく、梱包材、パルプ材、ランバーコアの芯などに使用されます。

■タモ材

モクセイ科の落葉広葉樹。ほとんどが中国産で辺材は淡い黄色、芯材はくすんだ褐色。

材はやや重硬で家具から造作材まで、建築内装材として多用途に使われます。

■ナラ材

ブナ科コナラ属の落葉広葉樹。タモと同じく中国産が多い。

辺材は灰白色、芯材は暗灰褐色。柾木面にとらふが出来ます。材は重硬で家具から建築内装材や、フローリング材などに使用されます。

■ナトー材・ニヤトー材

南洋材です。材色は赤みを帯びた色で木肌はきれいです。桜と同じ様な仕上がりになるため南洋桜とも呼ばれています。材質は多少硬い特徴があります。

■その他の材料

米松材・スプルス材(アラスカ檜)・チーク材・ウォールナット材・花梨材・ハードメープル材・カバ桜・イエローバーチ材など

特注材について

天然木ですのでご注文の際、樹種、時期、数量などによっては十分な材の確保ができなくなりお取り扱い出来ない場合がございます。

定尺寸法は通常3,650mmですが、材質によっては短くなる場合もございます。

又、**特注材については、返品やキャンセルはお受けできません。**合わせてご了承下さいませようお願い致します。







施

工

例

天然木シリーズ面形一覽

天然木シリーズ原寸図

天然木アールシリーズ

不燃セラミックシリーズ

ラウンドパネル





施

工

例

天然木シリーズ面形一覧

天然木シリーズ原寸図

天然木アールシリーズ

不燃セラミックシリーズ

ラウンドパネル





施

工

例

天然木シリーズ面形一覽

天然木シリーズ原寸図

天然木アールシリーズ

不燃セラミックシリーズ

ラウンドパネル





天然木シリーズ面形一覽



天然木シリーズ原寸図

天然木アールシリーズ

不燃セラミックシリーズ

ラウンドパネル





施

工

例

天然木シリーズ面形一覧

天然木シリーズ原寸図



天然木アールシリーズ

不燃セラミックシリーズ

ラウンドパネル

施

工

例

天然木シリーズ面形一覽

天然木シリーズ原寸図

天然木アールシリーズ

不燃セラミックシリーズ

ラウンドパネル







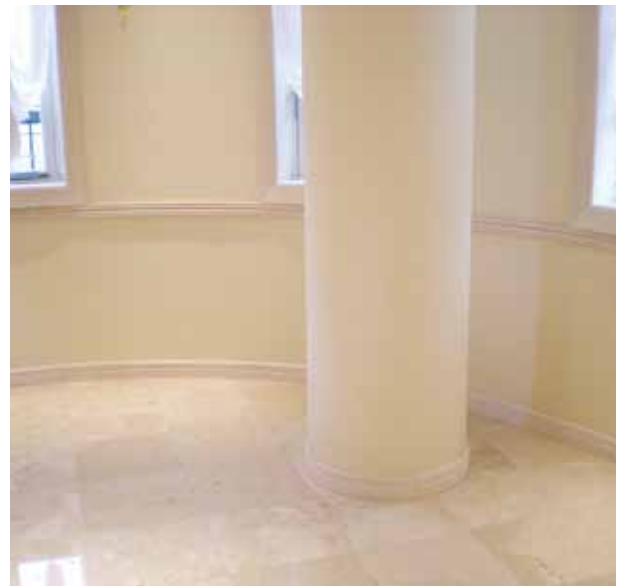



天然木シリーズ面形一覽

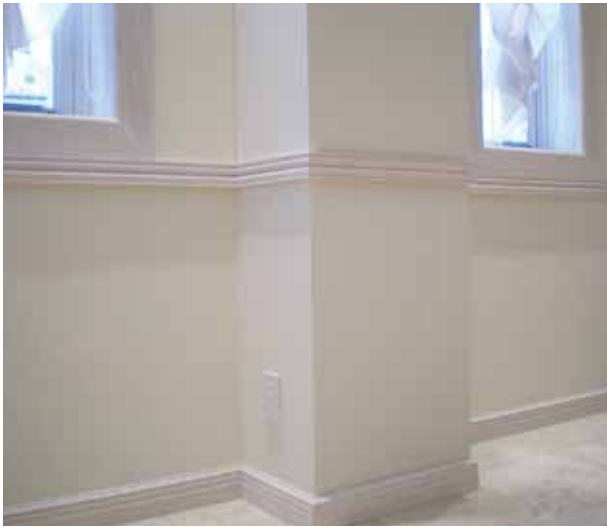

天然木シリーズ原寸図

天然木アールシリーズ



不燃セラミックシリーズ

ラウンドパネル



FM型

番号順面形一覧

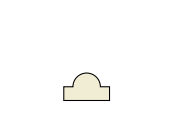
断面図/サイズ(mm)	品番/価格
 9×15	FM-2001 ¥2,600
	原寸図掲載頁 P-43

断面図/サイズ(mm)	品番/価格
 17×30	FM-2008 ¥3,700
	原寸図掲載頁 P-43

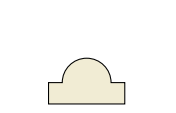
断面図/サイズ(mm)	品番/価格
 15×25	FM-2002 ¥2,700
	原寸図掲載頁 P-43

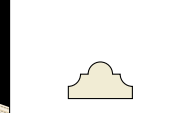
断面図/サイズ(mm)	品番/価格
 12×21	FM-2009 ¥2,700
	原寸図掲載頁 P-43

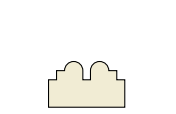
断面図/サイズ(mm)	品番/価格
 15×25	FM-2003 ¥2,500
	原寸図掲載頁 P-43

断面図/サイズ(mm)	品番/価格
 10×18	FM-2010 ¥2,400
	原寸図掲載頁 P-43

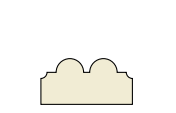
断面図/サイズ(mm)	品番/価格
 15×30	FM-2004 ¥2,400
	原寸図掲載頁 P-43

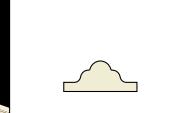
断面図/サイズ(mm)	品番/価格
 10×24	FM-2011 ¥2,500
	原寸図掲載頁 P-43

断面図/サイズ(mm)	品番/価格
 8×15	FM-2005 ¥2,500
	原寸図掲載頁 P-43

断面図/サイズ(mm)	品番/価格
 9×24	FM-2012 ¥2,900
	原寸図掲載頁 P-43

断面図/サイズ(mm)	品番/価格
 10×15	FM-2006 ¥2,700
	原寸図掲載頁 P-43

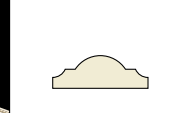
断面図/サイズ(mm)	品番/価格
 12×35	FM-2013 ¥3,500
	原寸図掲載頁 P-43

断面図/サイズ(mm)	品番/価格
 12×21	FM-2007 ¥2,900
	原寸図掲載頁 P-43

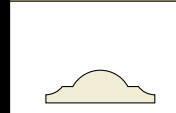
断面図/サイズ(mm)	品番/価格
 12×40	FM-2014 ¥3,800
	原寸図掲載頁 P-43

※表示価格(税抜)・仕様は2018年2月現在。予告なく変更する場合があります。
※形状・寸法は製品の特性や生産ロットにより誤差の生じることがあります。

- 表示価格はアユース材です。他材(コト、タモ、不燃材等)での製作も受け賜ります。
- 寸法は定尺 L=3,650mmです。



	断面図/サイズ(mm)	品番/価格
		FM-2015 ¥3,000
	15×30	原寸図掲載頁 P-43

	断面図/サイズ(mm)	品番/価格
		FM-2023 ¥6,200
	15×90	原寸図掲載頁 P-45

	断面図/サイズ(mm)	品番/価格
		FM-2016 ¥5,100
	15×60	原寸図掲載頁 P-44

	断面図/サイズ(mm)	品番/価格
		FM-2024 ¥8,200
	15×120	原寸図掲載頁 P-45

	断面図/サイズ(mm)	品番/価格
		FM-2017 ¥4,600
	12×60	原寸図掲載頁 P-44

	断面図/サイズ(mm)	品番/価格
		FM-2025 ¥18,300
	30×150	原寸図掲載頁 P-45

	断面図/サイズ(mm)	品番/価格
		FM-2018 ¥4,700
	15×60	原寸図掲載頁 P-44

	断面図/サイズ(mm)	品番/価格
		FM-2026 ¥2,600
	15×15	原寸図掲載頁 P-45

	断面図/サイズ(mm)	品番/価格
		FM-2019 ¥8,400
	21×90	原寸図掲載頁 P-44

	断面図/サイズ(mm)	品番/価格
		FM-2027 ¥3,400
	21×21	原寸図掲載頁 P-45

	断面図/サイズ(mm)	品番/価格
		FM-2020 ¥4,700
	12×60	原寸図掲載頁 P-44

	断面図/サイズ(mm)	品番/価格
		FM-2028 ¥6,000
	30×30	原寸図掲載頁 P-45



	断面図/サイズ(mm)	品番/価格
		FM-2021 ¥5,700
	15×60	原寸図掲載頁 P-44



	断面図/サイズ(mm)	品番/価格
		FM-2029 ¥2,500
	18×18	原寸図掲載頁 P-45

	断面図/サイズ(mm)	品番/価格
		FM-2022 ¥8,000
	15×90	原寸図掲載頁 P-44

	断面図/サイズ(mm)	品番/価格
		FM-2030 ¥3,700
	30×30	原寸図掲載頁 P-45

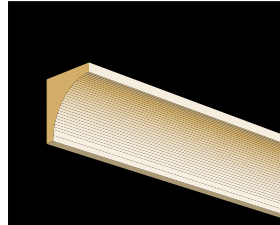

※表示価格(税抜)・仕様は2018年2月現在。予告なく変更する場合があります。
 ※形状・寸法は製品の特性や生産ロットにより誤差の生じることがあります。

	断面図/サイズ(mm)	品番/価格
		FM-2031 ¥2,400
	9×9	原寸図掲載頁 P-46

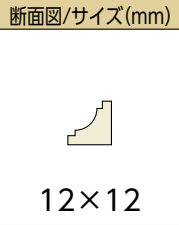

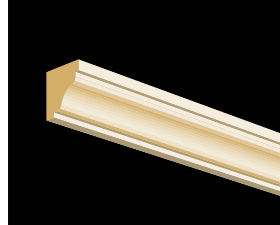
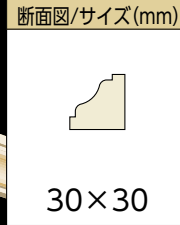
	断面図/サイズ(mm)	品番/価格
		FM-2039 ¥8,100
	40×40	原寸図掲載頁 P-46



	断面図/サイズ(mm)	品番/価格
		FM-2032 ¥2,500
	12×12	原寸図掲載頁 P-46

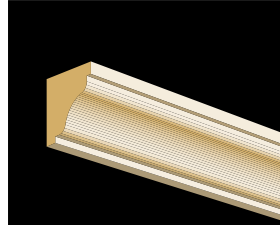
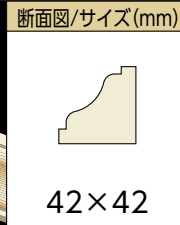

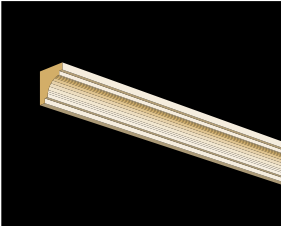
	断面図/サイズ(mm)	品番/価格
		FM-2040 ¥4,200
	30×30	原寸図掲載頁 P-46



	断面図/サイズ(mm)	品番/価格
		FM-2033 ¥2,500
	15×15	原寸図掲載頁 P-46

	断面図/サイズ(mm)	品番/価格
		FM-2041 ¥6,400
	42×42	原寸図掲載頁 P-46

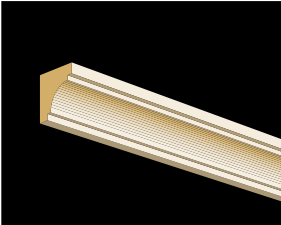

	断面図/サイズ(mm)	品番/価格
		FM-2034 ¥2,700
	21×21	原寸図掲載頁 P-46

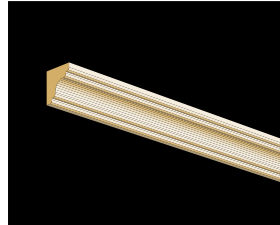

	断面図/サイズ(mm)	品番/価格
		FM-2042 ¥2,500
	15×15	原寸図掲載頁 P-47

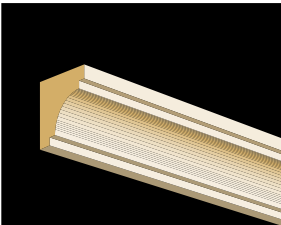
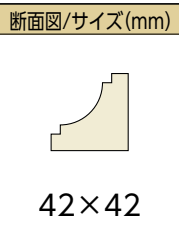

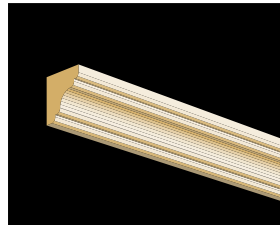
	断面図/サイズ(mm)	品番/価格
		FM-2035 ¥3,700
	30×30	原寸図掲載頁 P-46

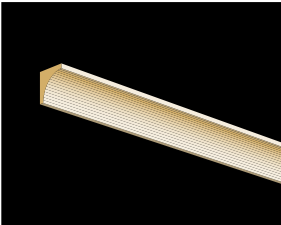

	断面図/サイズ(mm)	品番/価格
		FM-2043 ¥3,600
	21×21	原寸図掲載頁 P-47



	断面図/サイズ(mm)	品番/価格
		FM-2036 ¥8,300
	42×42	原寸図掲載頁 P-46

	断面図/サイズ(mm)	品番/価格
		FM-2044 ¥6,000
	30×30	原寸図掲載頁 P-47

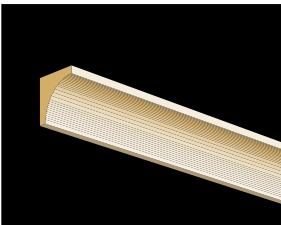
	断面図/サイズ(mm)	品番/価格
		FM-2037 ¥3,200
	20×20	原寸図掲載頁 P-46

	断面図/サイズ(mm)	品番/価格
		FM-2045 ¥2,500
	15×15	原寸図掲載頁 P-47

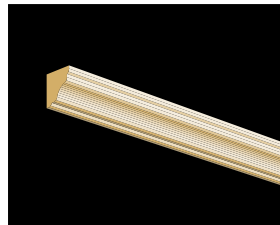
	断面図/サイズ(mm)	品番/価格
		FM-2038 ¥4,500
	30×30	原寸図掲載頁 P-46

	断面図/サイズ(mm)	品番/価格
		FM-2046 ¥2,900
	21×21	原寸図掲載頁 P-47

※表示価格(税抜)・仕様は2018年2月現在。予告なく変更する場合があります。
※形状・寸法は製品の特性や生産ロットにより誤差の生じることがあります。



- 表示価格はアユース材です。他材(コト、タモ、不燃材等)での製作も受け賜ります。
- 寸法は定尺 L=3,650mmです。

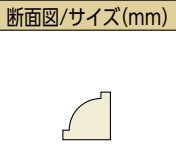

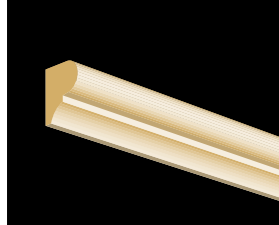
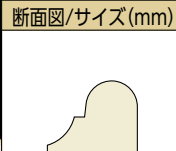
	断面図/サイズ(mm)	品番/価格
	 15×15	FM-2047 ¥2,500
	原寸図掲載頁	P-47

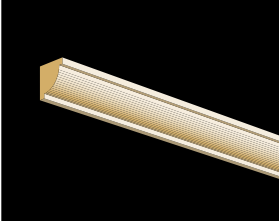
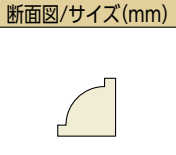
	断面図/サイズ(mm)	品番/価格
	 30×35	FM-2055 ¥5,700
	原寸図掲載頁	P-48

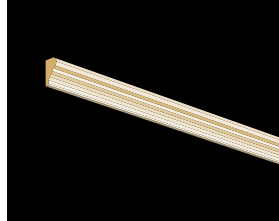
	断面図/サイズ(mm)	品番/価格
	 21×21	FM-2048 ¥2,700
	原寸図掲載頁	P-47

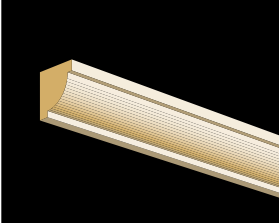
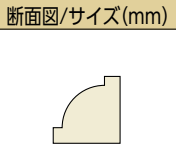

	断面図/サイズ(mm)	品番/価格
	 10×16	FM-2056 ¥2,300
	原寸図掲載頁	P-48

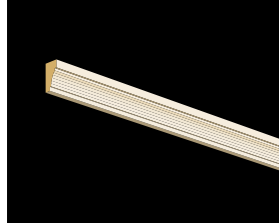
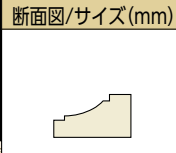
	断面図/サイズ(mm)	品番/価格
	 30×30	FM-2049 ¥4,400
	原寸図掲載頁	P-47

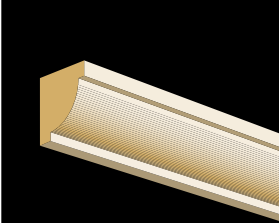
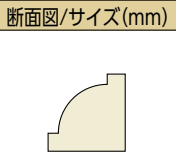
	断面図/サイズ(mm)	品番/価格
	 10×18	FM-2057 ¥2,300
	原寸図掲載頁	P-48

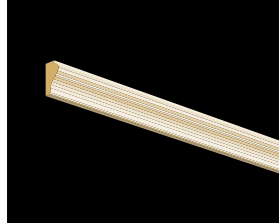
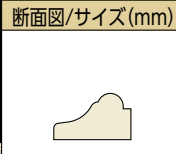
	断面図/サイズ(mm)	品番/価格
	 42×42	FM-2050 ¥6,800
	原寸図掲載頁	P-47

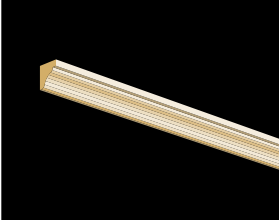
	断面図/サイズ(mm)	品番/価格
	 12×20	FM-2058 ¥2,500
	原寸図掲載頁	P-48

	断面図/サイズ(mm)	品番/価格
	 15×15	FM-2051 ¥2,500
	原寸図掲載頁	P-47

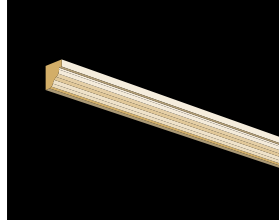
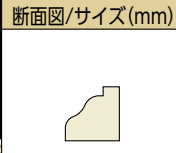

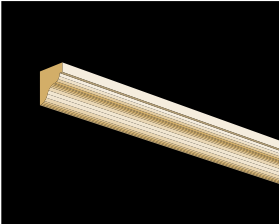
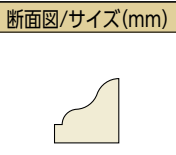
	断面図/サイズ(mm)	品番/価格
	 15×15	FM-2059 ¥2,500
	原寸図掲載頁	P-48

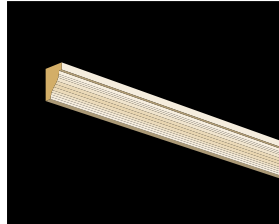
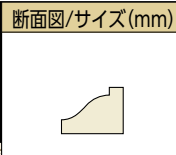
	断面図/サイズ(mm)	品番/価格
	 21×21	FM-2052 ¥2,600
	原寸図掲載頁	P-47

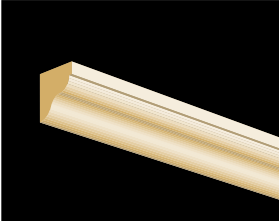
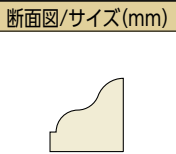
	断面図/サイズ(mm)	品番/価格
	 15×20	FM-2060 ¥2,600
	原寸図掲載頁	P-48

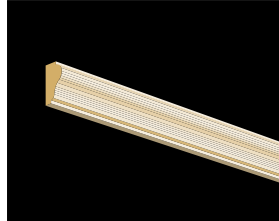
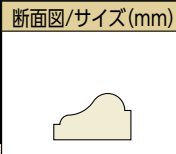

	断面図/サイズ(mm)	品番/価格
	 30×30	FM-2053 ¥4,800
	原寸図掲載頁	P-47

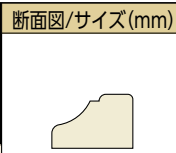

	断面図/サイズ(mm)	品番/価格
	 15×25	FM-2061 ¥2,600
	原寸図掲載頁	P-48

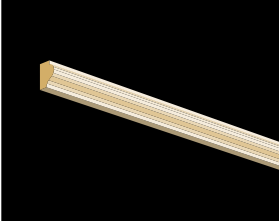

	断面図/サイズ(mm)	品番/価格
	 13×18.5	FM-2054 ¥2,800
	原寸図掲載頁	P-48

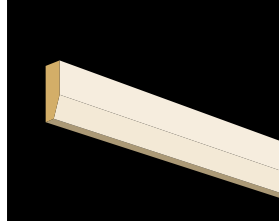

	断面図/サイズ(mm)	品番/価格
	 16×24	FM-2062 ¥2,400
	原寸図掲載頁	P-48

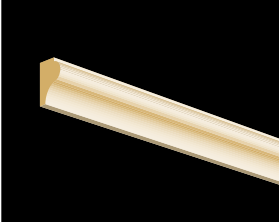

※表示価格(税抜)・仕様は2018年2月現在。予告なく変更する場合があります。
※形状・寸法は製品の特性や生産ロットにより誤差の生じることがあります。



	断面図/サイズ(mm)	品番/価格
		FM-2063 ¥2,300
	13×16	原寸図掲載頁 P-48

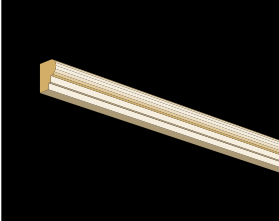

	断面図/サイズ(mm)	品番/価格
		FM-2071 ¥2,800
	13×35	原寸図掲載頁 P-49

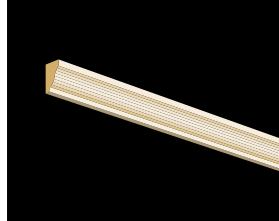

	断面図/サイズ(mm)	品番/価格
		FM-2064 ¥2,600
	19×27	原寸図掲載頁 P-48

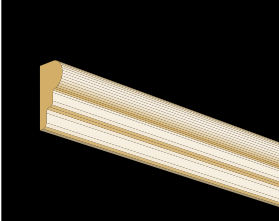

	断面図/サイズ(mm)	品番/価格
		FM-2072 ¥2,300
	11×10	原寸図掲載頁 P-49



	断面図/サイズ(mm)	品番/価格
		FM-2065 ¥2,700
	15×18	原寸図掲載頁 P-48

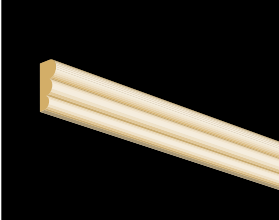

	断面図/サイズ(mm)	品番/価格
		FM-2073 ¥2,900
	12×18	原寸図掲載頁 P-49

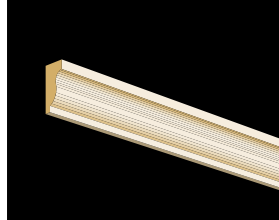

	断面図/サイズ(mm)	品番/価格
		FM-2066 ¥4,500
	21×40	原寸図掲載頁 P-48

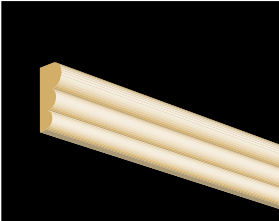

	断面図/サイズ(mm)	品番/価格
		FM-2074 ¥2,300
	13×14	原寸図掲載頁 P-49

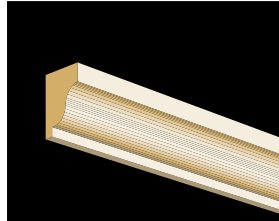

	断面図/サイズ(mm)	品番/価格
		FM-2067 ¥2,400
	15×30	原寸図掲載頁 P-48



	断面図/サイズ(mm)	品番/価格
		FM-2075 ¥3,100
	15×30	原寸図掲載頁 P-49

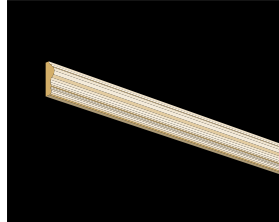

	断面図/サイズ(mm)	品番/価格
		FM-2068 ¥3,500
	20×40	原寸図掲載頁 P-48

	断面図/サイズ(mm)	品番/価格
		FM-2076 ¥7,300
	30×40	原寸図掲載頁 P-49

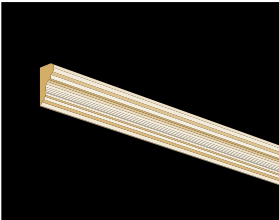
	断面図/サイズ(mm)	品番/価格
		FM-2069 ¥2,400
	10×27	原寸図掲載頁 P-49

	断面図/サイズ(mm)	品番/価格
		FM-2077 ¥2,700
	8×21	原寸図掲載頁 P-49

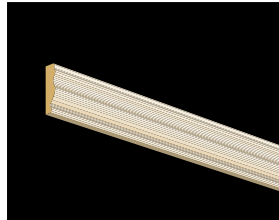

	断面図/サイズ(mm)	品番/価格
		FM-2070 ¥2,400
	13×24	原寸図掲載頁 P-49



	断面図/サイズ(mm)	品番/価格
		FM-2078 ¥3,300
	9×30	原寸図掲載頁 P-49

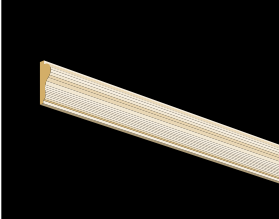

※表示価格(税抜)・仕様は2018年2月現在。予告なく変更する場合があります。
 ※形状・寸法は製品の特性や生産ロットにより誤差の生じることがあります。

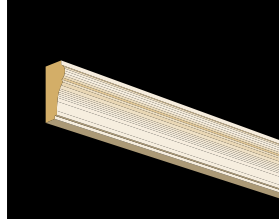

- 表示価格はアユース材です。他材(コト、タモ、不燃材等)での製作も受け賜ります。
- 寸法は定尺 L=3,650mmです。



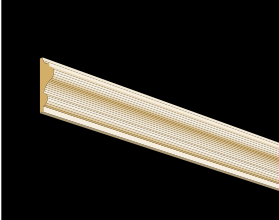

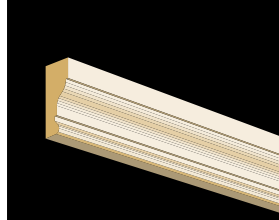

	断面図/サイズ(mm)	品番/価格
	 9×26	FM-2079 ¥2,900
	原寸図掲載頁	P-49

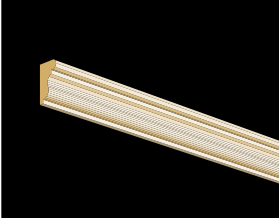

	断面図/サイズ(mm)	品番/価格
	 18×35	FM-2087 ¥3,800
	原寸図掲載頁	P-50

	断面図/サイズ(mm)	品番/価格
	 13×34	FM-2080 ¥3,300
	原寸図掲載頁	P-49

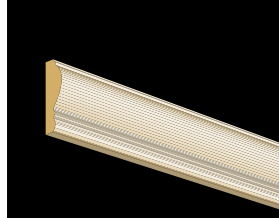

	断面図/サイズ(mm)	品番/価格
	 21×45	FM-2088 ¥5,200
	原寸図掲載頁	P-50

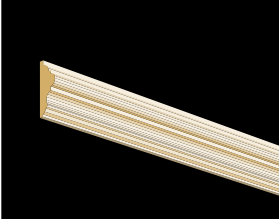

	断面図/サイズ(mm)	品番/価格
	 15×25	FM-2081 ¥2,700
	原寸図掲載頁	P-49

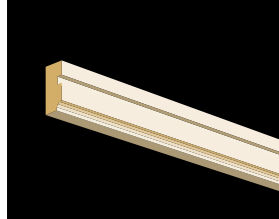
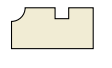

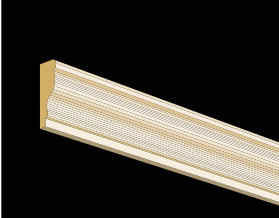
	断面図/サイズ(mm)	品番/価格
	 15×45	FM-2089 ¥3,800
	原寸図掲載頁	P-50

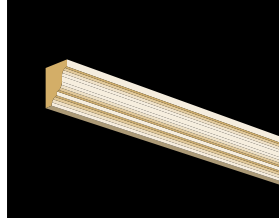

	断面図/サイズ(mm)	品番/価格
	 14×35	FM-2082 ¥3,200
	原寸図掲載頁	P-49

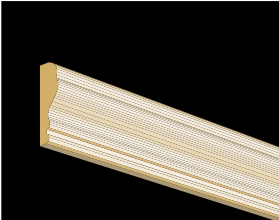

	断面図/サイズ(mm)	品番/価格
	 15×30	FM-2090 ¥2,600
	原寸図掲載頁	P-50

	断面図/サイズ(mm)	品番/価格
	 15×40	FM-2083 ¥4,200
	原寸図掲載頁	P-49

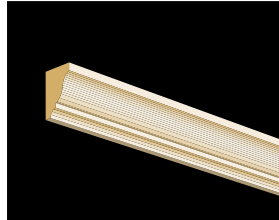

	断面図/サイズ(mm)	品番/価格
	 20×25	FM-2091 ¥3,200
	原寸図掲載頁	P-50

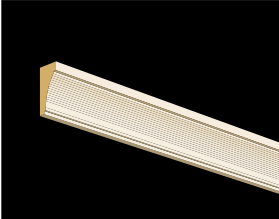

	断面図/サイズ(mm)	品番/価格
	 17×50	FM-2084 ¥5,200
	原寸図掲載頁	P-50

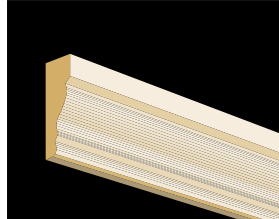
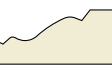
	断面図/サイズ(mm)	品番/価格
	 22×30	FM-2092 ¥3,500
	原寸図掲載頁	P-50

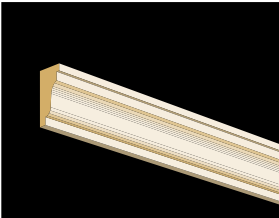
	断面図/サイズ(mm)	品番/価格
	 15×30	FM-2085 ¥2,900
	原寸図掲載頁	P-50

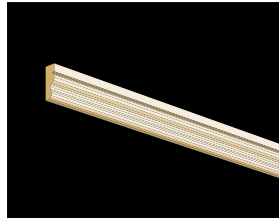

	断面図/サイズ(mm)	品番/価格
	 23×60	FM-2093 ¥6,500
	原寸図掲載頁	P-50

	断面図/サイズ(mm)	品番/価格
	 18×35	FM-2086 ¥3,500
	原寸図掲載頁	P-50

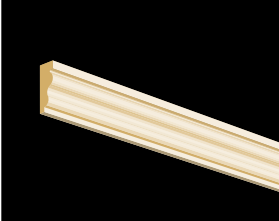
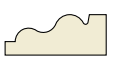

	断面図/サイズ(mm)	品番/価格
	 8×21	FM-2094 ¥2,900
	原寸図掲載頁	P-51

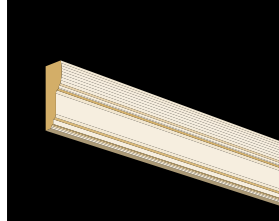
※表示価格(税抜)・仕様は2018年2月現在。予告なく変更する場合があります。
 ※形状・寸法は製品の特性や生産ロットにより誤差の生じることがあります。

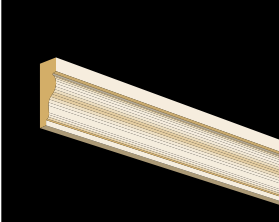
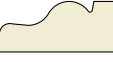

	断面図/サイズ(mm)	品番/価格
		FM-2095 ¥2,900
	12×30	原寸図掲載頁 P-51

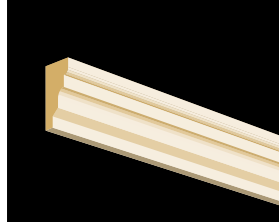

	断面図/サイズ(mm)	品番/価格
		FM-2103 ¥5,600
	15×40	原寸図掲載頁 P-52

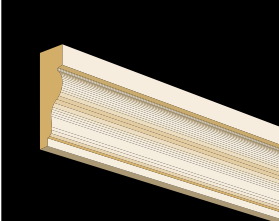
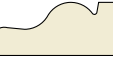
	断面図/サイズ(mm)	品番/価格
		FM-2096 ¥4,200
	15×40	原寸図掲載頁 P-51

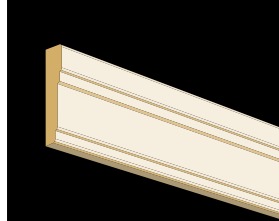

	断面図/サイズ(mm)	品番/価格
		FM-2104 ¥5,300
	21×40	原寸図掲載頁 P-52

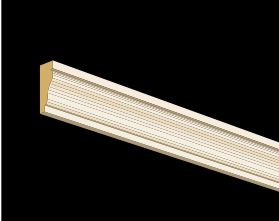

	断面図/サイズ(mm)	品番/価格
		FM-2097 ¥7,000
	21×60	原寸図掲載頁 P-51

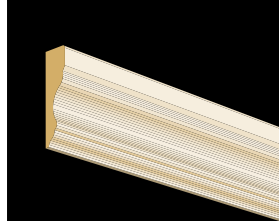
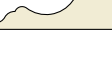

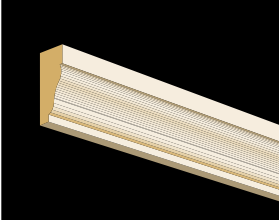
	断面図/サイズ(mm)	品番/価格
		FM-2105 ¥4,900
	15×60	原寸図掲載頁 P-52

	断面図/サイズ(mm)	品番/価格
		FM-2098 ¥2,600
	12×30	原寸図掲載頁 P-51

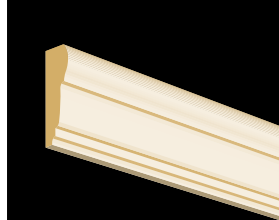

	断面図/サイズ(mm)	品番/価格
		FM-2106 ¥6,600
	18×60	原寸図掲載頁 P-52

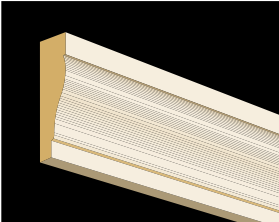

	断面図/サイズ(mm)	品番/価格
		FM-2099 ¥5,200
	21×45	原寸図掲載頁 P-51

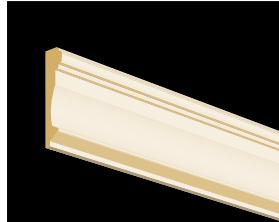
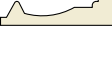

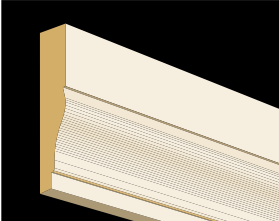
	断面図/サイズ(mm)	品番/価格
		FM-2107 ¥9,800
	21×60	原寸図掲載頁 P-52

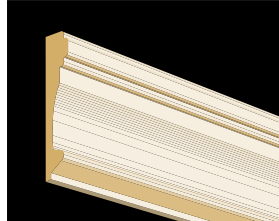

	断面図/サイズ(mm)	品番/価格
		FM-2100 ¥8,300
	24×75	原寸図掲載頁 P-51

	断面図/サイズ(mm)	品番/価格
		FM-2108 ¥5,800
	15×60	原寸図掲載頁 P-52

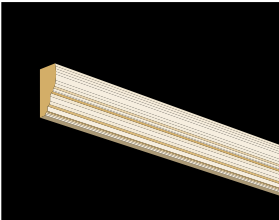
	断面図/サイズ(mm)	品番/価格
		FM-2101 ¥10,800
	24×100	原寸図掲載頁 P-51

	断面図/サイズ(mm)	品番/価格
		FM-2109 ¥8,800
	21×90	原寸図掲載頁 P-52

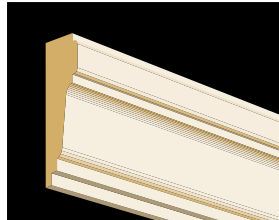
	断面図/サイズ(mm)	品番/価格
		FM-2102 ¥4,300
	15×30	原寸図掲載頁 P-52

	断面図/サイズ(mm)	品番/価格
		FM-2110 ¥10,200
	30×90	原寸図掲載頁 P-53

※表示価格(税抜)・仕様は2018年2月現在。予告なく変更する場合があります。
※形状・寸法は製品の特性や生産ロットにより誤差の生じることがあります。

- 表示価格はアユース材です。他材(コト、タモ、不燃材等)での製作も受け賜ります。
- 寸法は定尺 L=3,650mmです。



	断面図/サイズ(mm)	品番/価格
		FM-2111 ¥11,600
	原寸図掲載頁	P-53
30×90		

	断面図/サイズ(mm)	品番/価格
		FM-2119 ¥6,500
	原寸図掲載頁	P-54
21×60		

	断面図/サイズ(mm)	品番/価格
		FM-2112 ¥10,200
	原寸図掲載頁	P-53
21×90		

	断面図/サイズ(mm)	品番/価格
		FM-2120 ¥9,800
	原寸図掲載頁	P-54
27×75		

	断面図/サイズ(mm)	品番/価格
		FM-2113 ¥18,700
	原寸図掲載頁	P-53
30×120		

	断面図/サイズ(mm)	品番/価格
		FM-2121 ¥5,000
	原寸図掲載頁	P-54
20×50		

	断面図/サイズ(mm)	品番/価格
		FM-2114 ¥2,600
	原寸図掲載頁	P-54
12×30		

	断面図/サイズ(mm)	品番/価格
		FM-2122 ¥2,900
	原寸図掲載頁	P-55
15×30		

	断面図/サイズ(mm)	品番/価格
		FM-2115 ¥2,600
	原寸図掲載頁	P-54
12×30		

	断面図/サイズ(mm)	品番/価格
		FM-2123 ¥4,000
	原寸図掲載頁	P-55
21×40		

	断面図/サイズ(mm)	品番/価格
		FM-2116 ¥3,300
	原寸図掲載頁	P-54
15×30		

	断面図/サイズ(mm)	品番/価格
		FM-2124 ¥6,900
	原寸図掲載頁	P-55
30×60		



	断面図/サイズ(mm)	品番/価格
		FM-2117 ¥3,800
	原寸図掲載頁	P-54
15×40		



	断面図/サイズ(mm)	品番/価格
		FM-2125 ¥3,000
	原寸図掲載頁	P-55
10×30		

	断面図/サイズ(mm)	品番/価格
		FM-2118 ¥3,800
	原寸図掲載頁	P-54
15×40		

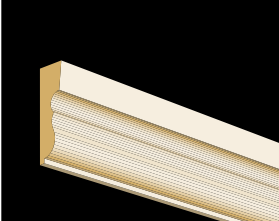

	断面図/サイズ(mm)	品番/価格
		FM-2126 ¥3,900
	原寸図掲載頁	P-55
15×40		

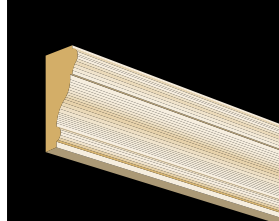

※表示価格(税抜)・仕様は2018年2月現在。予告なく変更する場合があります。
 ※形状・寸法は製品の特性や生産ロットにより誤差の生じることがあります。

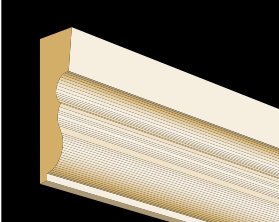
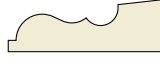

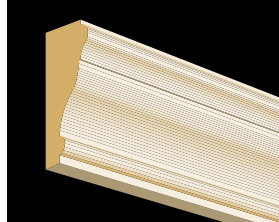
	断面図/サイズ(mm)	品番/価格
		FM-2127 ¥7,500
	20×60	原寸図掲載頁 P-55

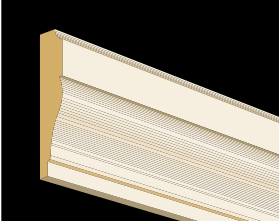

	断面図/サイズ(mm)	品番/価格
		FM-2135 ¥7,800
	30×60	原寸図掲載頁 P-57

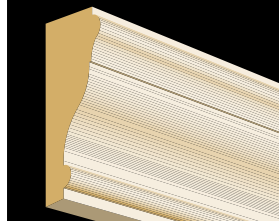

	断面図/サイズ(mm)	品番/価格
		FM-2128 ¥14,000
	30×90	原寸図掲載頁 P-55

	断面図/サイズ(mm)	品番/価格
		FM-2136 ¥14,300
	40×85	原寸図掲載頁 P-57

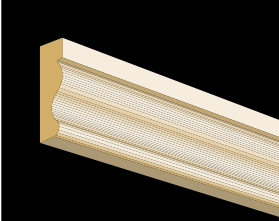

	断面図/サイズ(mm)	品番/価格
		FM-2129 ¥9,200
	21×90	原寸図掲載頁 P-56



	断面図/サイズ(mm)	品番/価格
		FM-2137 ¥27,800
	55×120	原寸図掲載頁 P-57

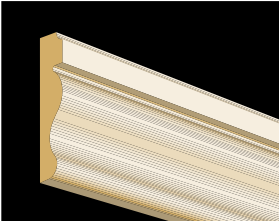
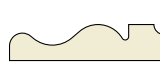

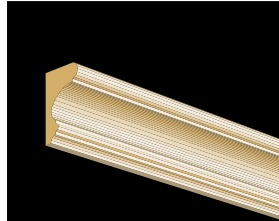
	断面図/サイズ(mm)	品番/価格
		FM-2130 ¥6,300
	21×60	原寸図掲載頁 P-56

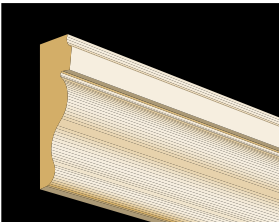

	断面図/サイズ(mm)	品番/価格
		FM-2138 ¥4,300
	20×30	原寸図掲載頁 P-58

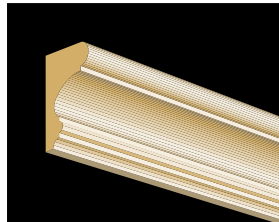

	断面図/サイズ(mm)	品番/価格
		FM-2131 ¥8,000
	21×90	原寸図掲載頁 P-56

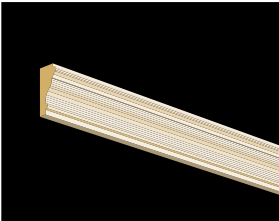

	断面図/サイズ(mm)	品番/価格
		FM-2139 ¥7,400
	30×45	原寸図掲載頁 P-58

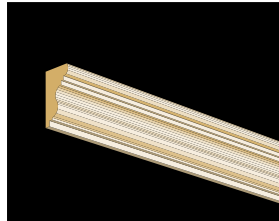

	断面図/サイズ(mm)	品番/価格
		FM-2132 ¥10,500
	30×90	原寸図掲載頁 P-56

	断面図/サイズ(mm)	品番/価格
		FM-2140 ¥12,900
	40×60	原寸図掲載頁 P-58

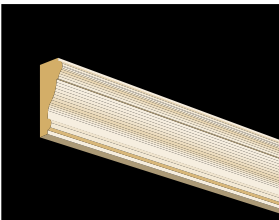
	断面図/サイズ(mm)	品番/価格
		FM-2133 ¥2,900
	15×30	原寸図掲載頁 P-57

	断面図/サイズ(mm)	品番/価格
		FM-2141 ¥4,400
	21×35	原寸図掲載頁 P-58

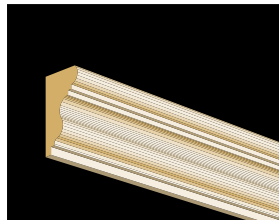
	断面図/サイズ(mm)	品番/価格
		FM-2134 ¥5,200
	21×45	原寸図掲載頁 P-57

	断面図/サイズ(mm)	品番/価格
		FM-2142 ¥8,800
	30×50	原寸図掲載頁 P-58

※表示価格(税抜)・仕様は2018年2月現在。予告なく変更する場合があります。
 ※形状・寸法は製品の特性や生産ロットにより誤差の生じることがあります。

- 表示価格はアユース材です。他材(コト、タモ、不燃材等)での製作も受け賜ります。
- 寸法は定尺 L=3,650mmです。



	断面図/サイズ(mm)	品番/価格
		FM-2143 ¥24,900
	原寸図掲載頁	P-58
60×100		

	断面図/サイズ(mm)	品番/価格
		FM-2151 ¥27,300
	原寸図掲載頁	P-60
60×120		

	断面図/サイズ(mm)	品番/価格
		FM-2144 ¥3,000
	原寸図掲載頁	P-59
15×30		

	断面図/サイズ(mm)	品番/価格
		FM-2152 ¥5,100
	原寸図掲載頁	P-60
21×40		

	断面図/サイズ(mm)	品番/価格
		FM-2145 ¥3,800
	原寸図掲載頁	P-59
20×40		

	断面図/サイズ(mm)	品番/価格
		FM-2153 ¥8,800
	原寸図掲載頁	P-60
30×60		

	断面図/サイズ(mm)	品番/価格
		FM-2146 ¥5,800
	原寸図掲載頁	P-59
30×60		

	断面図/サイズ(mm)	品番/価格
		FM-2154 ¥15,900
	原寸図掲載頁	P-61
45×90		

	断面図/サイズ(mm)	品番/価格
		FM-2147 ¥11,800
	原寸図掲載頁	P-59
41×90		

	断面図/サイズ(mm)	品番/価格
		FM-2155 ¥27,300
	原寸図掲載頁	P-61
60×120		

	断面図/サイズ(mm)	品番/価格
		FM-2148 ¥5,100
	原寸図掲載頁	P-59
21×40		

	断面図/サイズ(mm)	品番/価格
		FM-2156 ¥8,100
	原寸図掲載頁	P-61
30×60		



	断面図/サイズ(mm)	品番/価格
		FM-2149 ¥8,800
	原寸図掲載頁	P-59
30×60		



	断面図/サイズ(mm)	品番/価格
		FM-2157 ¥21,600
	原寸図掲載頁	P-62
60×100		

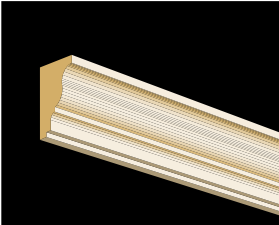

	断面図/サイズ(mm)	品番/価格
		FM-2150 ¥15,900
	原寸図掲載頁	P-60
45×90		



	断面図/サイズ(mm)	品番/価格
		FM-2158 ¥4,300
	原寸図掲載頁	P-62
20×30		

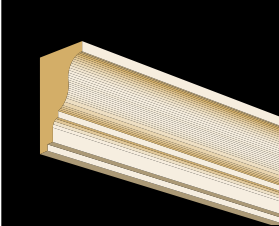

※表示価格(税抜)・仕様は2018年2月現在。予告なく変更する場合があります。
 ※形状・寸法は製品の特性や生産ロットにより誤差の生じることがあります。

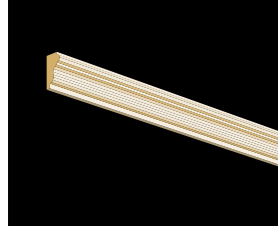

	断面図/サイズ(mm)	品番/価格
		FM-2159 ¥7,400
	原寸図掲載頁	P-62
30×45		

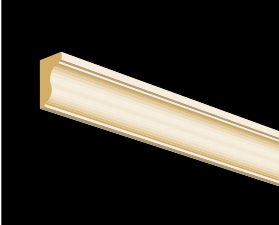

	断面図/サイズ(mm)	品番/価格
		FM-2167 ¥2,700
	原寸図掲載頁	P-64
10×15		

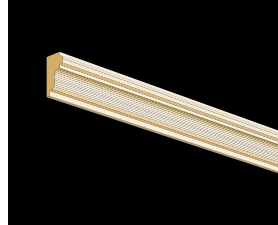

	断面図/サイズ(mm)	品番/価格
		FM-2160 ¥12,900
	原寸図掲載頁	P-62
40×60		

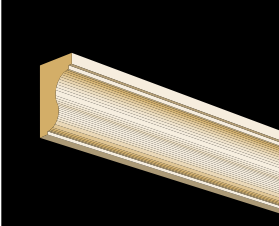

	断面図/サイズ(mm)	品番/価格
		FM-2168 ¥2,900
	原寸図掲載頁	P-64
12×21		

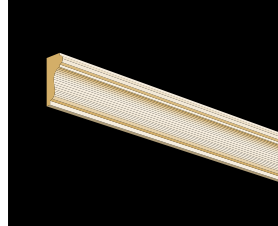

	断面図/サイズ(mm)	品番/価格
		FM-2161 ¥4,300
	原寸図掲載頁	P-63
20×30		

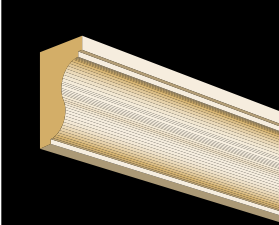

	断面図/サイズ(mm)	品番/価格
		FM-2169 ¥3,300
	原寸図掲載頁	P-64
15×25		

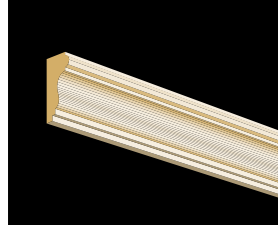

	断面図/サイズ(mm)	品番/価格
		FM-2162 ¥7,400
	原寸図掲載頁	P-63
30×45		

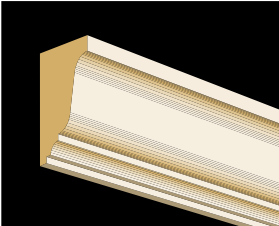

	断面図/サイズ(mm)	品番/価格
		FM-2170 ¥3,300
	原寸図掲載頁	P-64
15×30		

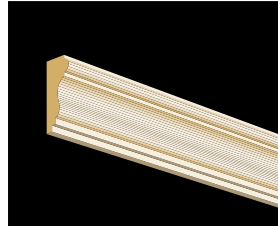

	断面図/サイズ(mm)	品番/価格
		FM-2163 ¥12,900
	原寸図掲載頁	P-63
40×60		

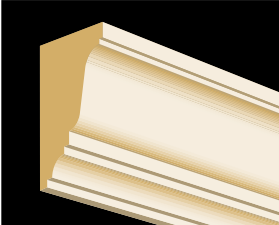

	断面図/サイズ(mm)	品番/価格
		FM-2171 ¥4,300
	原寸図掲載頁	P-64
21×40		

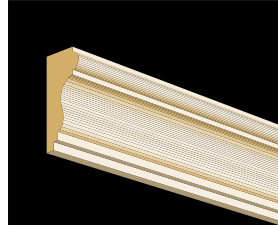

	断面図/サイズ(mm)	品番/価格
		FM-2164 ¥13,000
	原寸図掲載頁	P-63
45×70		

	断面図/サイズ(mm)	品番/価格
		FM-2172 ¥5,300
	原寸図掲載頁	P-65
21×45		

	断面図/サイズ(mm)	品番/価格
		FM-2165 ¥23,000
	原寸図掲載頁	P-63
60×90		

	断面図/サイズ(mm)	品番/価格
		FM-2173 ¥6,600
	原寸図掲載頁	P-65
30×60		

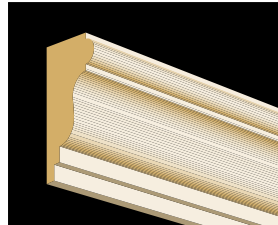
	断面図/サイズ(mm)	品番/価格
		FM-2166 ¥43,100
	原寸図掲載頁	P-64
90×120		

	断面図/サイズ(mm)	品番/価格
		FM-2174 ¥17,300
	原寸図掲載頁	P-65
45×85		

※表示価格(税抜)・仕様は2018年2月現在。予告なく変更する場合があります。
 ※形状・寸法は製品の特性や生産ロットにより誤差の生じることがあります。

- 表示価格はアユース材です。他材(コト、タモ、不燃材等)での製作も受け賜ります。
- 寸法は定尺 L=3,650mmです。



	断面図/サイズ(mm)	品番/価格
		FM-2175 ¥29,800
	原寸図掲載頁	P-65
50×120		

	断面図/サイズ(mm)	品番/価格
		FM-2183 ¥2,600
	原寸図掲載頁	P-68
21×21		

	断面図/サイズ(mm)	品番/価格
		FM-2176 ¥14,700
	原寸図掲載頁	P-66
45×90		

	断面図/サイズ(mm)	品番/価格
		FM-2184 ¥4,900
	原寸図掲載頁	P-68
30×30		

	断面図/サイズ(mm)	品番/価格
		FM-2177 ¥26,200
	原寸図掲載頁	P-66
57×120		

	断面図/サイズ(mm)	品番/価格
		FM-2185 ¥3,700
	原寸図掲載頁	P-68
24×24		

	断面図/サイズ(mm)	品番/価格
		FM-2178 ¥40,200
	原寸図掲載頁	P-66
75×150		

	断面図/サイズ(mm)	品番/価格
		FM-2186 ¥5,500
	原寸図掲載頁	P-69
28×28		

	断面図/サイズ(mm)	品番/価格
		FM-2179 ¥57,400
	原寸図掲載頁	P-67
90×180		

	断面図/サイズ(mm)	品番/価格
		FM-2187 ¥5,800
	原寸図掲載頁	P-69
40×40		

	断面図/サイズ(mm)	品番/価格
		FM-2180 ¥6,100
	原寸図掲載頁	P-68
30×40		

	断面図/サイズ(mm)	品番/価格
		FM-2188 ¥5,200
	原寸図掲載頁	P-69
28×28		



	断面図/サイズ(mm)	品番/価格
		FM-2181 ¥9,700
	原寸図掲載頁	P-68
40×55		



	断面図/サイズ(mm)	品番/価格
		FM-2189 ¥6,800
	原寸図掲載頁	P-69
40×40		

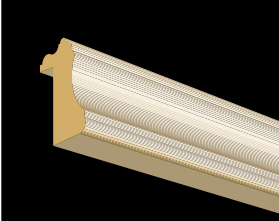

	断面図/サイズ(mm)	品番/価格
		FM-2182 ¥17,800
	原寸図掲載頁	P-68
55×85		

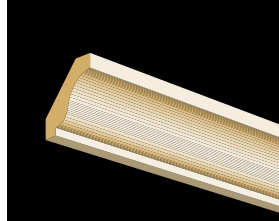

	断面図/サイズ(mm)	品番/価格
		FM-2190 ¥2,400
	原寸図掲載頁	P-69
15×21		

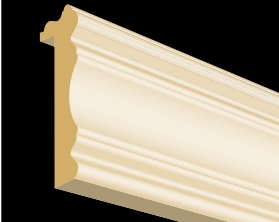

※表示価格(税抜)・仕様は2018年2月現在。予告なく変更する場合があります。
 ※形状・寸法は製品の特性や生産ロットにより誤差の生じることがあります。

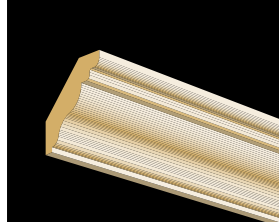

	断面図/サイズ(mm)	品番/価格
		FM-2191 ¥17,700
	原寸図掲載頁	P-69
90×60		

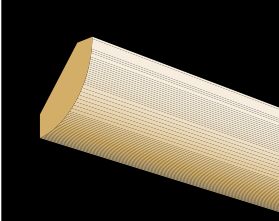

	断面図/サイズ(mm)	品番/価格
		FM-2199 ¥6,000
	原寸図掲載頁	P-71
48×47		

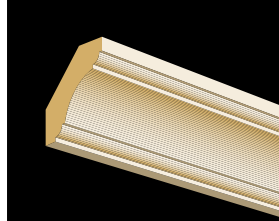

	断面図/サイズ(mm)	品番/価格
		FM-2192 ¥33,000
	原寸図掲載頁	P-69
155×50		

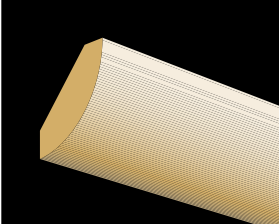

	断面図/サイズ(mm)	品番/価格
		FM-2200 ¥11,200
	原寸図掲載頁	P-71
58×57		

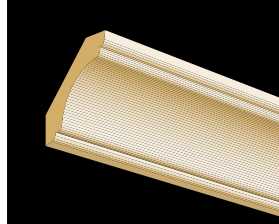

	断面図/サイズ(mm)	品番/価格
		FM-2193 ¥12,100
	原寸図掲載頁	P-70
50×50		

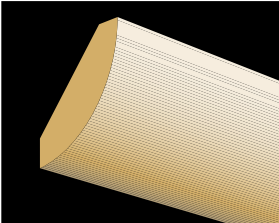

	断面図/サイズ(mm)	品番/価格
		FM-2201 ¥13,400
	原寸図掲載頁	P-71
60×60		

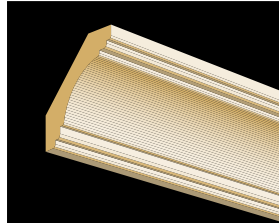

	断面図/サイズ(mm)	品番/価格
		FM-2194 ¥16,700
	原寸図掲載頁	P-70
60×60		

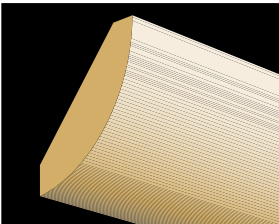

	断面図/サイズ(mm)	品番/価格
		FM-2202 ¥7,600
	原寸図掲載頁	P-71
64×64		

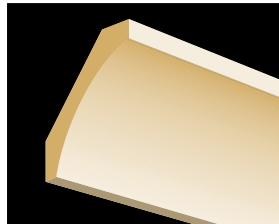

	断面図/サイズ(mm)	品番/価格
		FM-2195 ¥18,400
	原寸図掲載頁	P-70
75×75		

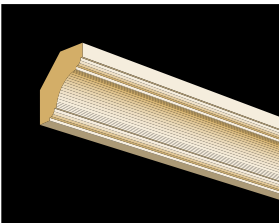

	断面図/サイズ(mm)	品番/価格
		FM-2203 ¥10,800
	原寸図掲載頁	P-71
70×70		

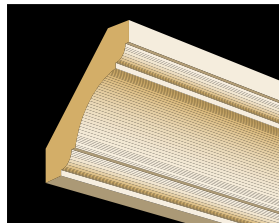

	断面図/サイズ(mm)	品番/価格
		FM-2196 ¥28,200
	原寸図掲載頁	P-70
90×90		

	断面図/サイズ(mm)	品番/価格
		FM-2204 ¥18,600
	原寸図掲載頁	P-72
90×90		

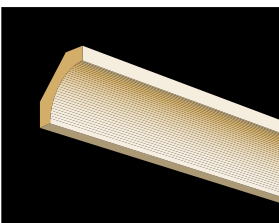
	断面図/サイズ(mm)	品番/価格
		FM-2197 ¥10,400
	原寸図掲載頁	P-71
45×45		

	断面図/サイズ(mm)	品番/価格
		FM-2205 ¥25,900
	原寸図掲載頁	P-72
90×90		

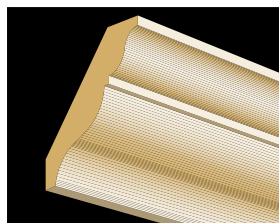
	断面図/サイズ(mm)	品番/価格
		FM-2198 ¥5,800
	原寸図掲載頁	P-71
45×45		

	断面図/サイズ(mm)	品番/価格
		FM-2206 ¥15,200
	原寸図掲載頁	P-73
96×100		

※表示価格(税抜)・仕様は2018年2月現在。予告なく変更する場合があります。
※形状・寸法は製品の特性や生産ロットにより誤差の生じることがあります。

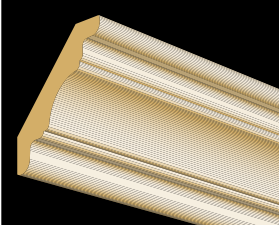
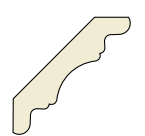
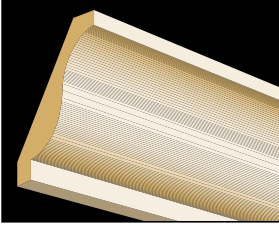
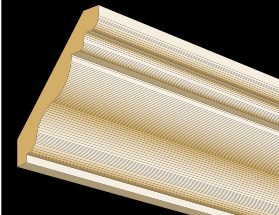
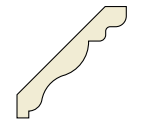

- 表示価格はアユース材です。他材(コト、タモ、不燃材等)での製作も受け賜ります。
- 寸法は定尺 L=3,650mmです。

F★★★★
告示対象外製品

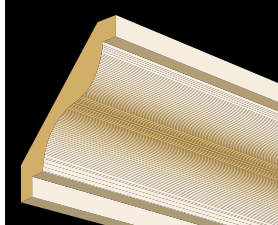
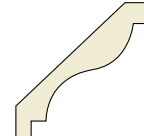
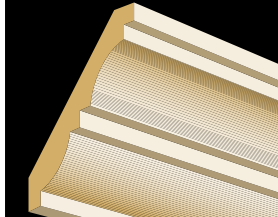
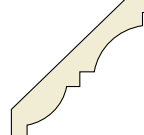
	断面図/サイズ(mm)	品番/価格
		FM-2207 ¥16,400
	原寸図掲載頁	P-73
108×108		
	断面図/サイズ(mm)	品番/価格
		FM-2208 ¥17,400
	原寸図掲載頁	P-74
122×100		
	断面図/サイズ(mm)	品番/価格
		FM-2209 ¥23,600
	原寸図掲載頁	P-74
108×106		

	断面図/サイズ(mm)	品番/価格
		FM-2210 ¥24,800
	原寸図掲載頁	P-75
125×125		
	断面図/サイズ(mm)	品番/価格
		FM-2211 ¥35,000
	原寸図掲載頁	P-75
140×140		

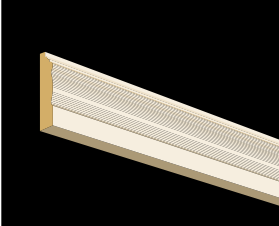
FM型・巾木 番号順面形一覧

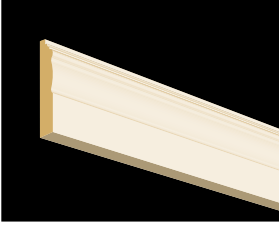
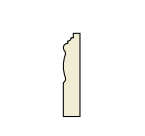
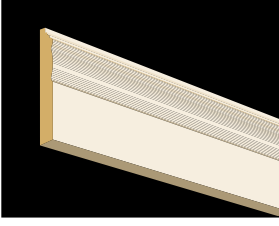
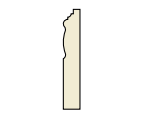
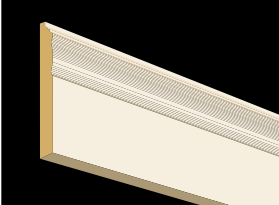
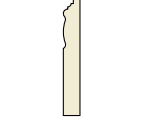
	断面図/サイズ(mm)	品番/価格
		FM-3001 ¥5,700
	原寸図掲載頁	P-76
60×15		
	断面図/サイズ(mm)	品番/価格
		FM-3002 ¥7,100
	原寸図掲載頁	P-76
75×15		
	断面図/サイズ(mm)	品番/価格
		FM-3003 ¥8,100
	原寸図掲載頁	P-76
90×15		
	断面図/サイズ(mm)	品番/価格
		FM-3004 ¥9,500
	原寸図掲載頁	P-76
105×15		

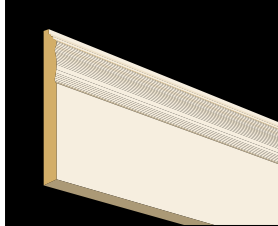
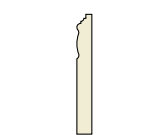
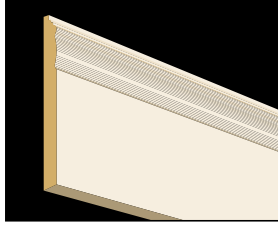
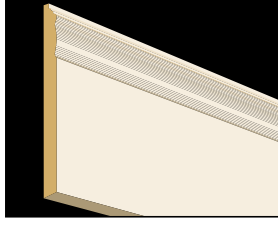
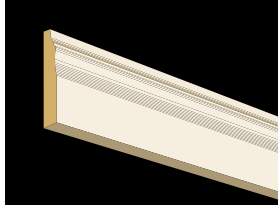
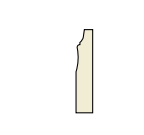
	断面図/サイズ(mm)	品番/価格
		FM-3005 ¥10,200
	原寸図掲載頁	P-77
120×15		
	断面図/サイズ(mm)	品番/価格
		FM-3006 ¥10,500
	原寸図掲載頁	P-77
135×15		
	断面図/サイズ(mm)	品番/価格
		FM-3007 ¥11,600
	原寸図掲載頁	P-77
150×15		
	断面図/サイズ(mm)	品番/価格
		FM-3008 ¥8,500
	原寸図掲載頁	P-78
75×15		

※表示価格(税抜)・仕様は2018年2月現在。予告なく変更する場合があります。
※形状・寸法は製品の特性や生産ロットにより誤差の生じることがあります。

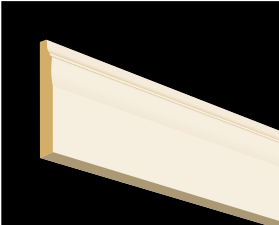
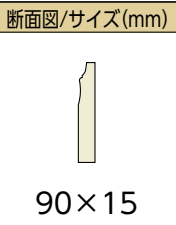
	断面図/サイズ(mm)	品番/価格
		FM-3009 ¥9,800
	原寸図掲載頁	P-78

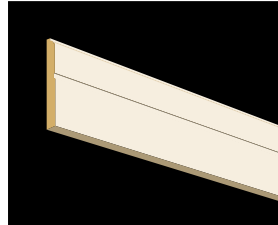
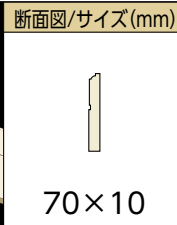
	断面図/サイズ(mm)	品番/価格
		FM-3014 ¥3,900
	原寸図掲載頁	P-79

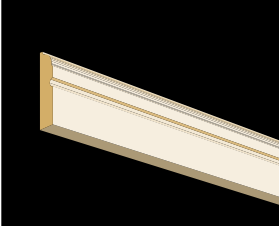
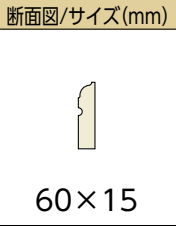
	断面図/サイズ(mm)	品番/価格
		FM-3010 ¥6,400
	原寸図掲載頁	P-78

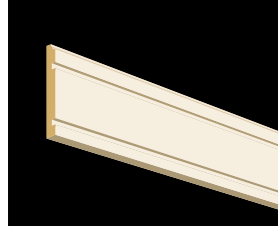
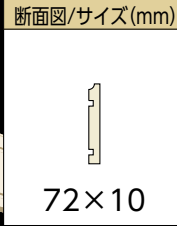

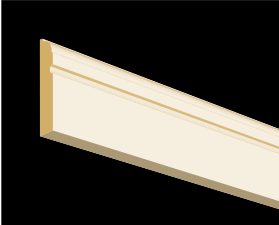
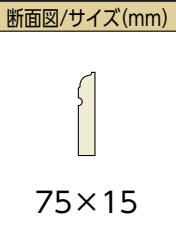
	断面図/サイズ(mm)	品番/価格
		FM-3015 ¥4,000
	原寸図掲載頁	P-79

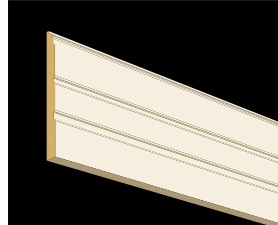
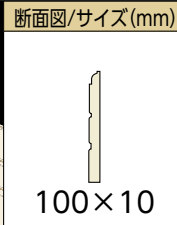

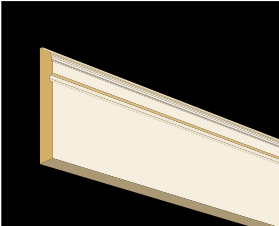
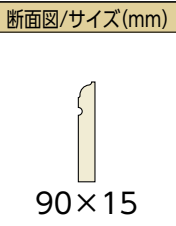
	断面図/サイズ(mm)	品番/価格
		FM-3011 ¥8,000
	原寸図掲載頁	P-78

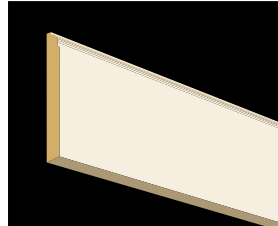
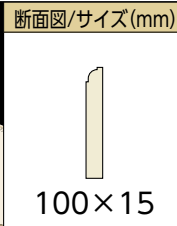
	断面図/サイズ(mm)	品番/価格
		FM-3016 ¥5,400
	原寸図掲載頁	P-79

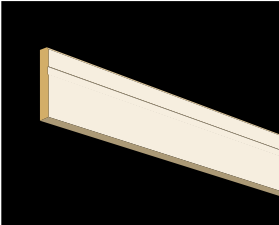

	断面図/サイズ(mm)	品番/価格
		FM-3012 ¥9,400
	原寸図掲載頁	P-78

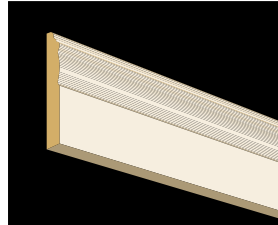

	断面図/サイズ(mm)	品番/価格
		FM-3017 ¥9,500
	原寸図掲載頁	P-79

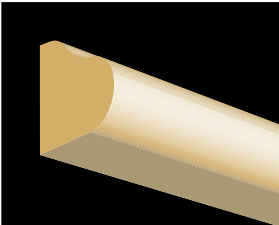

	断面図/サイズ(mm)	品番/価格
		FM-3013 ¥3,000
	原寸図掲載頁	P-79

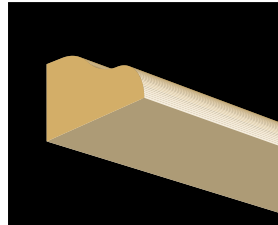

	断面図/サイズ(mm)	品番/価格
		FM-3018 ¥7,300
	原寸図掲載頁	P-79

FM型・カウンター框 番号順面形一覧

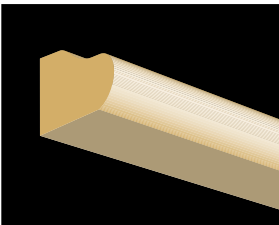
	断面図/サイズ(mm)	品番/価格
		FM-4001 ¥28,400
	原寸図掲載頁	P-80

	断面図/サイズ(mm)	品番/価格
		FM-4003 ¥26,300
	原寸図掲載頁	P-81

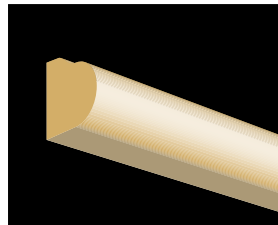
	断面図/サイズ(mm)	品番/価格
		FM-4002 ¥22,700
	原寸図掲載頁	P-80

	断面図/サイズ(mm)	品番/価格
		FM-4004 ¥17,000
	原寸図掲載頁	P-81

※表示価格(税抜)・仕様は2018年2月現在。予告なく変更する場合があります。
 ※形状・寸法は製品の特性や生産ロットにより誤差の生じることがあります。

- 表示価格はアユース材です。他材(コト、タモ、不燃材等)での製作も受け賜ります。
- 寸法は定尺 L=3,650mmです。



	断面図/サイズ(mm)	品番/価格
	 70×45	FM-4005 ¥13,700
		原寸図掲載頁 P-81

FHR型 番号順面形一覧

	断面図/サイズ(mm)	品番/価格
	 15×15	FHR-5001 ¥2,400
		原寸図掲載頁 P-83

	断面図/サイズ(mm)	品番/価格
	 45×45	FHR-5007 ¥8,600
		原寸図掲載頁 P-83

	断面図/サイズ(mm)	品番/価格
	 20×20	FHR-5002 ¥2,800
		原寸図掲載頁 P-83

	断面図/サイズ(mm)	品番/価格
	 50×50	FHR-5008 ¥12,500
		原寸図掲載頁 P-83

	断面図/サイズ(mm)	品番/価格
	 25×25	FHR-5003 ¥4,100
		原寸図掲載頁 P-83

	断面図/サイズ(mm)	品番/価格
	 60×60	FHR-5009 ¥16,600
		原寸図掲載頁 P-83

	断面図/サイズ(mm)	品番/価格
	 30×30	FHR-5004 ¥5,300
		原寸図掲載頁 P-83

	断面図/サイズ(mm)	品番/価格
	 6×9	FHR-5010 ¥2,300
		原寸図掲載頁 P-84

	断面図/サイズ(mm)	品番/価格
	 36×36	FHR-5005 ¥5,700
		原寸図掲載頁 P-83

	断面図/サイズ(mm)	品番/価格
	 9×15	FHR-5011 ¥2,500
		原寸図掲載頁 P-84

	断面図/サイズ(mm)	品番/価格
	 40×40	FHR-5006 ¥8,400
		原寸図掲載頁 P-83

	断面図/サイズ(mm)	品番/価格
	 10×20	FHR-5012 ¥2,500
		原寸図掲載頁 P-84

※表示価格(税抜)・仕様は2018年2月現在。予告なく変更する場合があります。
※形状・寸法は製品の特性や生産ロットにより誤差の生じることがあります。

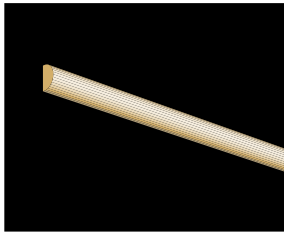
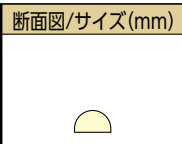

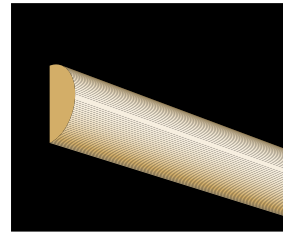
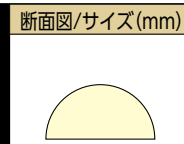
	断面図/サイズ(mm)	品番/価格
		FHR-5013 ¥2,600
	12×20	原寸図掲載頁 P-84

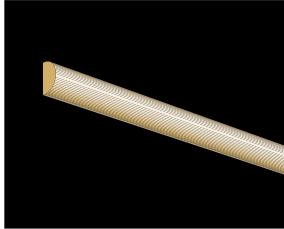
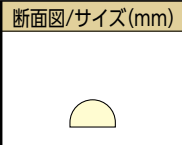
	断面図/サイズ(mm)	品番/価格
		FHR-5021 ¥8,100
	30×60	原寸図掲載頁 P-85

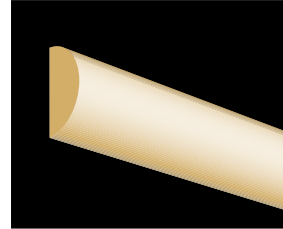
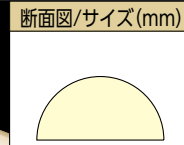
	断面図/サイズ(mm)	品番/価格
		FHR-5014 ¥2,700
	15×25	原寸図掲載頁 P-84

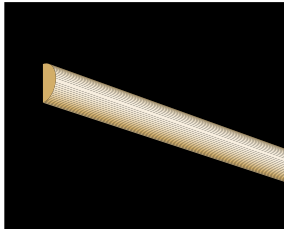
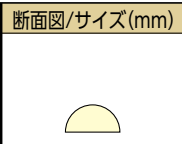
	断面図/サイズ(mm)	品番/価格
		FHR-5022 ¥9,300
	35×70	原寸図掲載頁 P-85

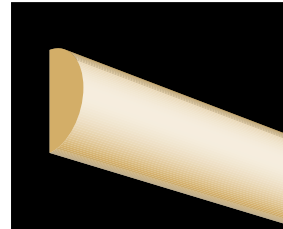
	断面図/サイズ(mm)	品番/価格
		FHR-5015 ¥2,700
	15×30	原寸図掲載頁 P-84

	断面図/サイズ(mm)	品番/価格
		FHR-5023 ¥12,800
	40×80	原寸図掲載頁 P-85

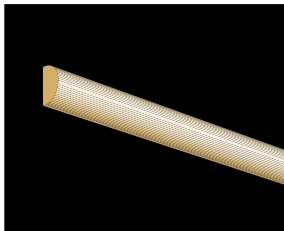
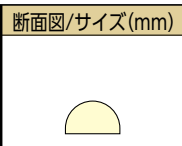
	断面図/サイズ(mm)	品番/価格
		FHR-5016 ¥2,900
	18×30	原寸図掲載頁 P-84

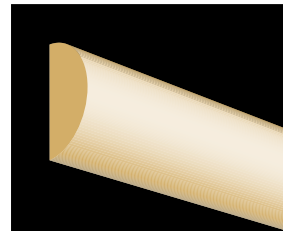
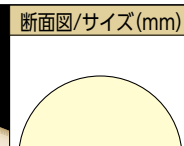
	断面図/サイズ(mm)	品番/価格
		FHR-5024 ¥15,100
	45×90	原寸図掲載頁 P-85

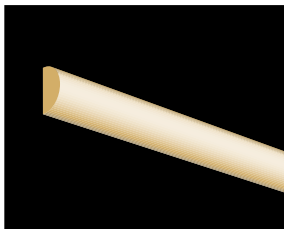
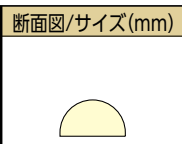
	断面図/サイズ(mm)	品番/価格
		FHR-5017 ¥3,100
	20×36	原寸図掲載頁 P-84

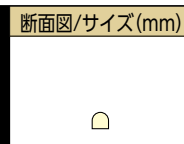

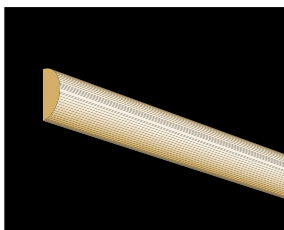
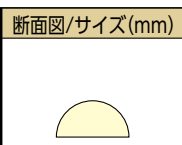
	断面図/サイズ(mm)	品番/価格
		FHR-5025 ¥2,300
	9×9	原寸図掲載頁 P-86

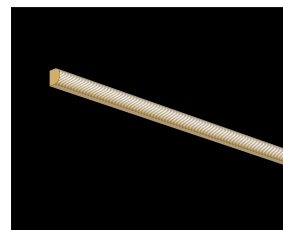
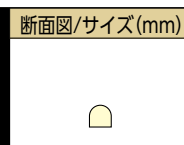

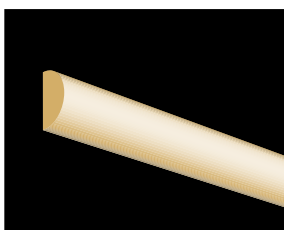
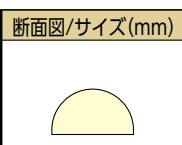
	断面図/サイズ(mm)	品番/価格
		FHR-5018 ¥4,100
	20×40	原寸図掲載頁 P-84

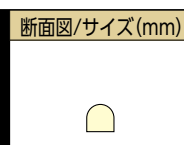
	断面図/サイズ(mm)	品番/価格
		FHR-5026 ¥2,400
	12×12	原寸図掲載頁 P-86

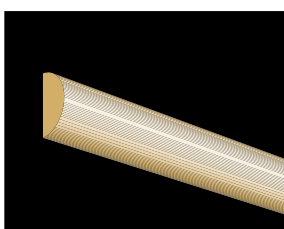
	断面図/サイズ(mm)	品番/価格
		FHR-5019 ¥4,600
	25×45	原寸図掲載頁 P-84

	断面図/サイズ(mm)	品番/価格
		FHR-5027 ¥2,500
	15×15	原寸図掲載頁 P-86

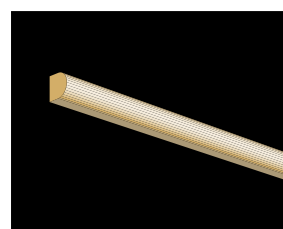
	断面図/サイズ(mm)	品番/価格
		FHR-5020 ¥5,700
	25×50	原寸図掲載頁 P-84

	断面図/サイズ(mm)	品番/価格
		FHR-5028 ¥3,100
	20×20	原寸図掲載頁 P-86

※表示価格(税抜)・仕様は2018年2月現在。予告なく変更する場合があります。
※形状・寸法は製品の特性や生産ロットにより誤差の生じることがあります。

- 表示価格はアユース材です。他材(コト、タモ、不燃材等)での製作も受け賜ります。
- 寸法は定尺 L=3,650mmです。



	断面図/サイズ(mm)	品番/価格
		FHR-5029 ¥3,900
	25×25	原寸図掲載頁 P-86

	断面図/サイズ(mm)	品番/価格
		FHR-5037 ¥2,800
	12×30	原寸図掲載頁 P-87

	断面図/サイズ(mm)	品番/価格
		FHR-5030 ¥5,700
	35×35	原寸図掲載頁 P-86

	断面図/サイズ(mm)	品番/価格
		FHR-5038 ¥3,200
	12×35	原寸図掲載頁 P-87

	断面図/サイズ(mm)	品番/価格
		FHR-5031 ¥2,900
	20×15	原寸図掲載頁 P-86

	断面図/サイズ(mm)	品番/価格
		FHR-5039 ¥4,100
	15×40	原寸図掲載頁 P-87

	断面図/サイズ(mm)	品番/価格
		FHR-5032 ¥3,100
	25×15	原寸図掲載頁 P-86

	断面図/サイズ(mm)	品番/価格
		FHR-5040 ¥7,300
	21×60	原寸図掲載頁 P-87

	断面図/サイズ(mm)	品番/価格
		FHR-5033 ¥3,300
	30×20	原寸図掲載頁 P-86

	断面図/サイズ(mm)	品番/価格
		FHR-5041 ¥12,400
	30×90	原寸図掲載頁 P-87

	断面図/サイズ(mm)	品番/価格
		FHR-5034 ¥3,500
	30×24	原寸図掲載頁 P-86

	断面図/サイズ(mm)	品番/価格
		FHR-5042 ¥2,300
	15×15	原寸図掲載頁 P-88

	断面図/サイズ(mm)	品番/価格
		FHR-5035 ¥4,800
	30×30	原寸図掲載頁 P-86

	断面図/サイズ(mm)	品番/価格
		FHR-5043 ¥2,400
	20×20	原寸図掲載頁 P-88



	断面図/サイズ(mm)	品番/価格
		FHR-5036 ¥2,300
	10×25	原寸図掲載頁 P-87

	断面図/サイズ(mm)	品番/価格
		FHR-5044 ¥3,000
	25×25	原寸図掲載頁 P-88

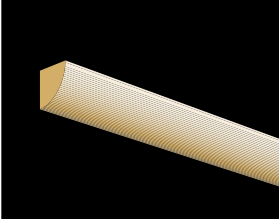

※表示価格(税抜)・仕様は2018年2月現在。予告なく変更する場合があります。
 ※形状・寸法は製品の特性や生産ロットにより誤差の生じることがあります。

- 表示価格はアユース材です。他材(コト、タモ、不燃材等)での製作も受け賜ります。
- 寸法は定尺 L=3,650mmです。

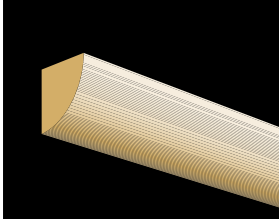
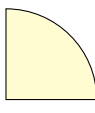

	断面図/サイズ(mm)	品番/価格
		FHR-5045 ¥3,600
	30×30	原寸図掲載頁 P-88

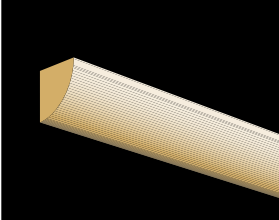
	断面図/サイズ(mm)	品番/価格
		FHR-5047 ¥8,700
	50×50	原寸図掲載頁 P-88

	断面図/サイズ(mm)	品番/価格
		FHR-5046 ¥8,400
	40×40	原寸図掲載頁 P-88

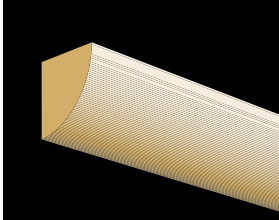
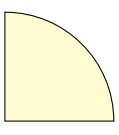
	断面図/サイズ(mm)	品番/価格
		FHR-5048 ¥14,500
	60×60	原寸図掲載頁 P-88



※表示価格(税抜)・仕様は2018年2月現在。予告なく変更する場合があります。
 ※形状・寸法は製品の特性や生産ロットにより誤差の生じることがあります。

FM型

番号順原寸図

●表示価格はアユース材です。他材(コト、タモ、不燃材等)での製作も受け賜ります。

寸法は定尺3,650mmです。

L=3,650 1本当たりの価格です。

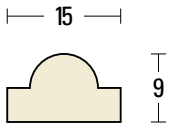

FM-2001 ▶ ¥2,600

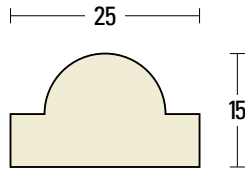

FM-2002 ▶ ¥2,700

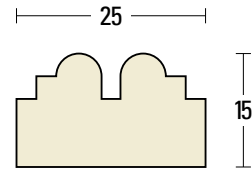

FM-2003 ▶ ¥2,500

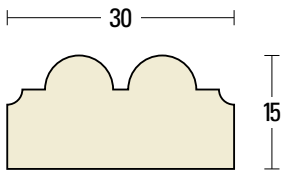

FM-2004 ▶ ¥2,400

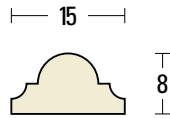

FM-2005 ▶ ¥2,500

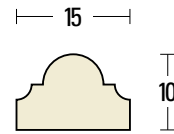

FM-2006 ▶ ¥2,700

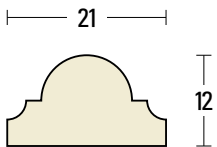

FM-2007 ▶ ¥2,900

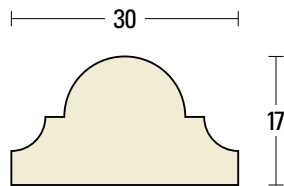

FM-2008 ▶ ¥3,700

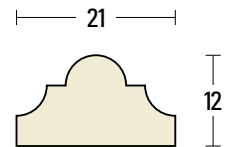

FM-2009 ▶ ¥2,700

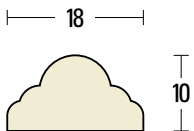

FM-2010 ▶ ¥2,400

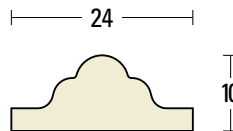

FM-2011 ▶ ¥2,500

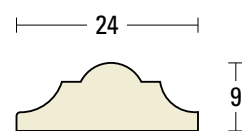

FM-2012 ▶ ¥2,900

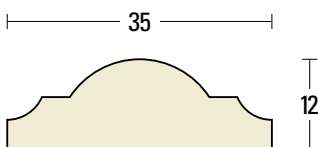

FM-2013 ▶ ¥3,500

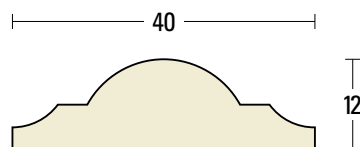

FM-2014 ▶ ¥3,800

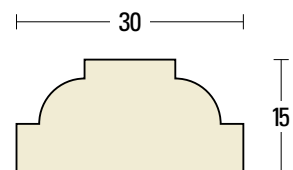

FM-2015 ▶ ¥3,000



●掲載しております面材は全商品アール加工が出来ます。詳しいことはお問い合わせ下さい。
 ●表示以外の面材及びアール面材は別途見積りさせていただきます。(表示してあります価格には、消費税は含まれておりません。)
 ●CADデータはwww.fujimulti.jpよりダウンロードできます。

FM型

番号順原寸図

●表示価格はアユース材です。他材(コト、タモ、不燃材等)での製作も受け賜ります。

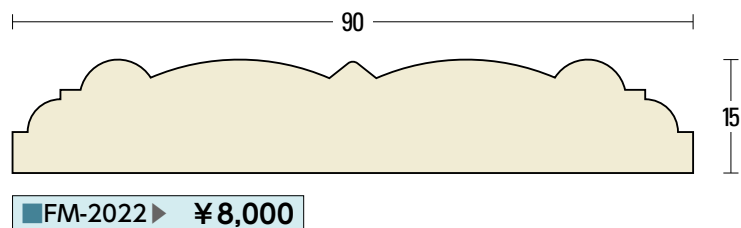
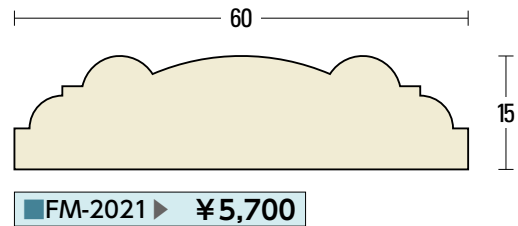
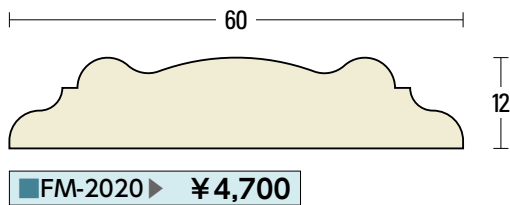
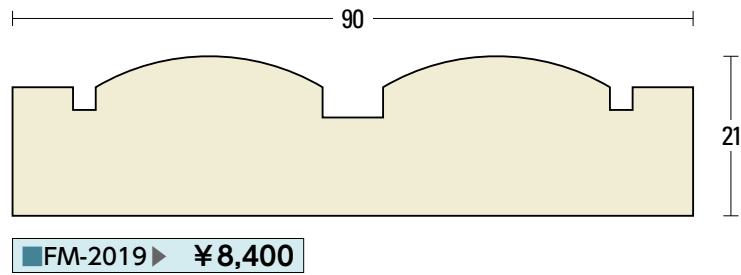
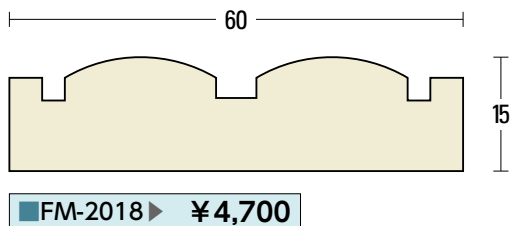
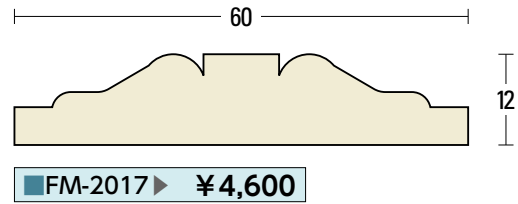
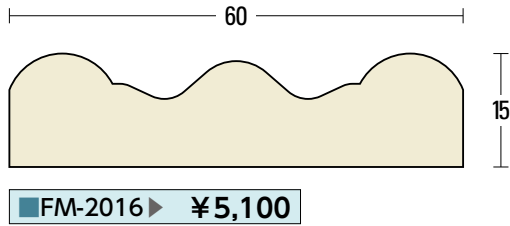

●掲載しております面材は全商品アール加工が出来ます。詳しいことはお問い合わせ下さい。
●表示以外の面材及びアール面材は別途お見積りさせていただきます。(表示しております価格には、消費税は含まれておりません。)
●CADデータはwww.fujimulti.jpよりダウンロードできます。

寸法は定尺3,650mmです。
L=3,650 1本当たりの価格です。

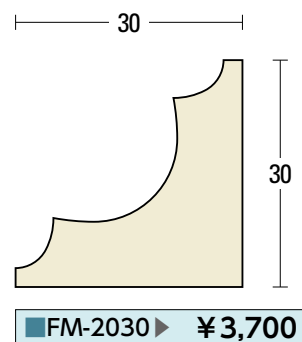
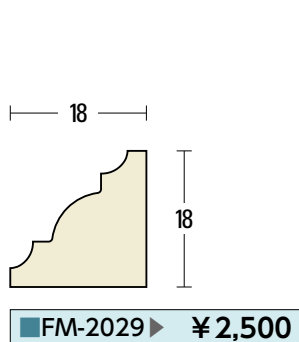
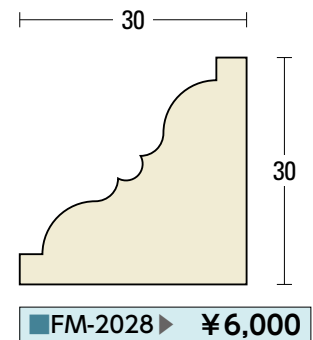
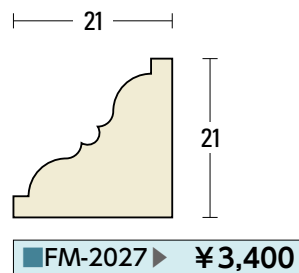
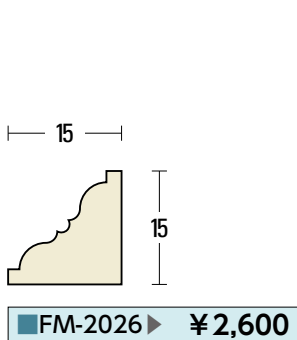
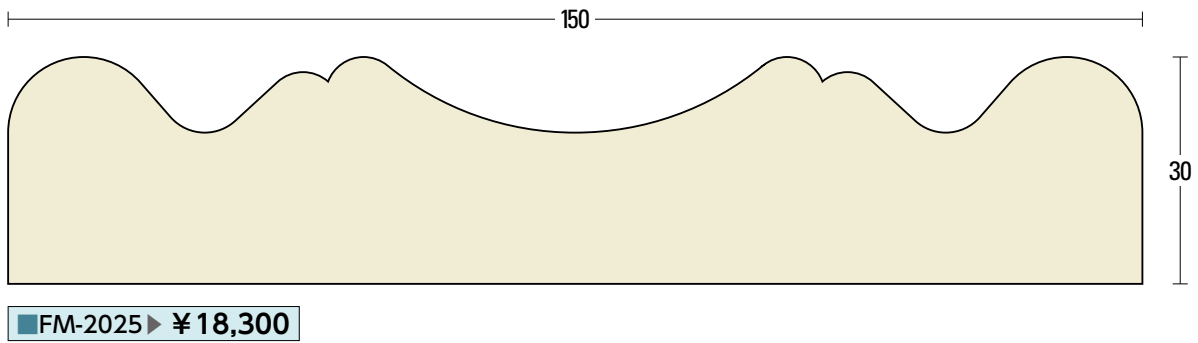
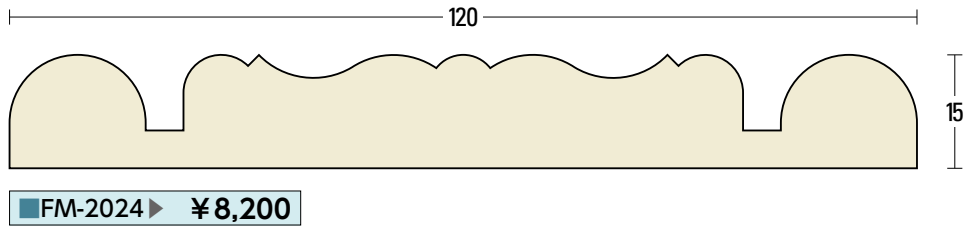
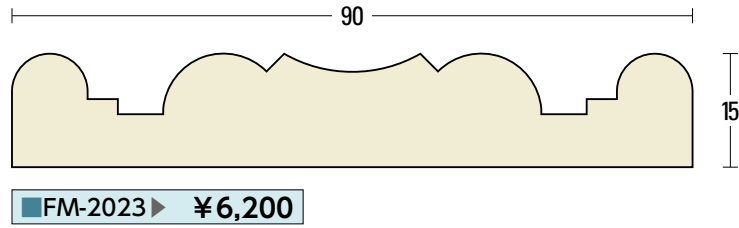

FM型

番号順原寸図

●表示価格はアユース材です。他材(コト、タモ、不燃材等)での製作も受け賜ります。



FM-2031 ▶ ¥2,400

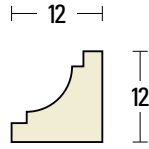

FM-2032 ▶ ¥2,500

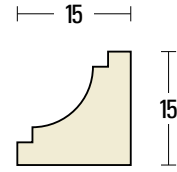

FM-2033 ▶ ¥2,500

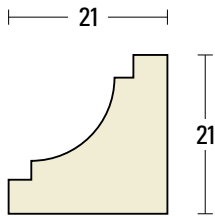

FM-2034 ▶ ¥2,700

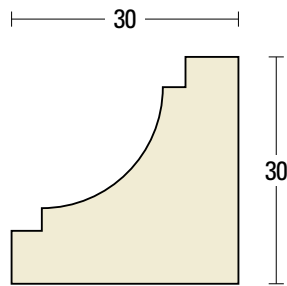

FM-2035 ▶ ¥3,700

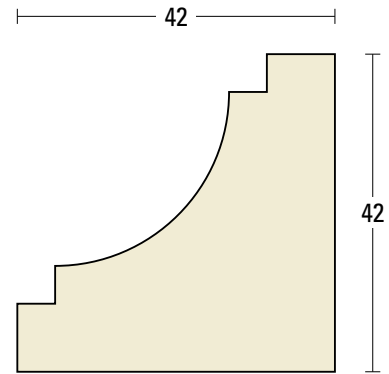

FM-2036 ▶ ¥8,300

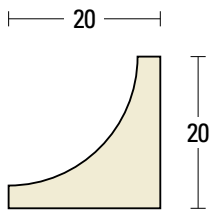

FM-2037 ▶ ¥3,200

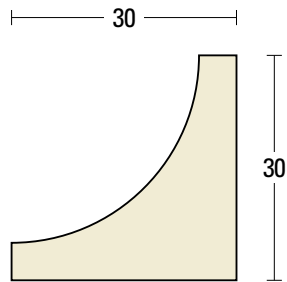

FM-2038 ▶ ¥4,500

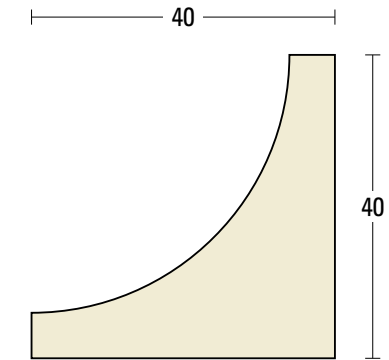

FM-2039 ▶ ¥8,100

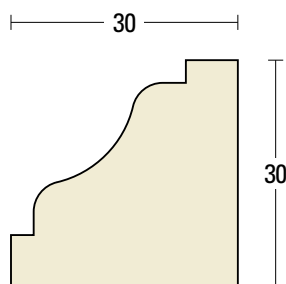

FM-2040 ▶ ¥4,200

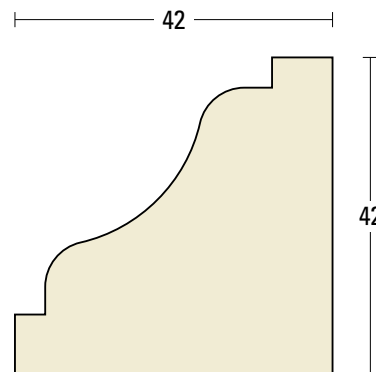

FM-2041 ▶ ¥6,400



- 掲載しております面材は全商品アール加工が出来ます。詳しいことはお問い合わせ下さい。
- 表示以外の面材及びアール面材は別途お見積りさせていただきます。(表示してあります価格には、消費税は含まれておりません。)
- CADデータはwww.fujimulti.jpよりダウンロードできます。

寸法は定尺3,650mmです。
L=3,650 1本当たりの価格です。

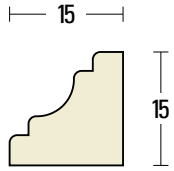

FM-2042 ▶ ¥2,500

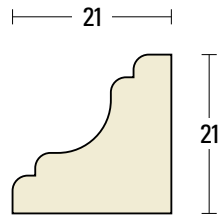

FM-2043 ▶ ¥3,600

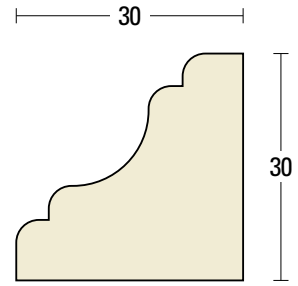

FM-2044 ▶ ¥6,000

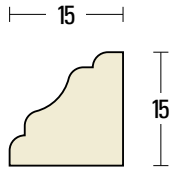

FM-2045 ▶ ¥2,500

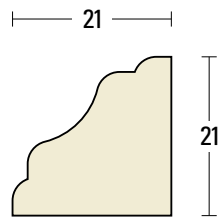

FM-2046 ▶ ¥2,900

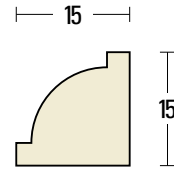

FM-2047 ▶ ¥2,500

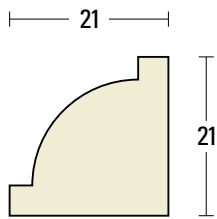

FM-2048 ▶ ¥2,700

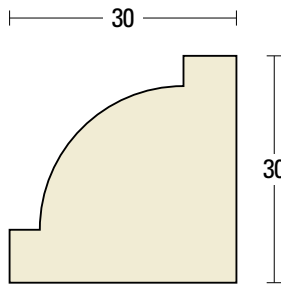

FM-2049 ▶ ¥4,400

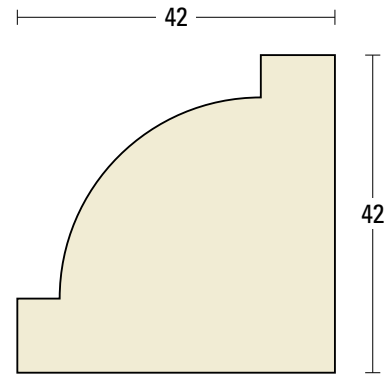

FM-2050 ▶ ¥6,800

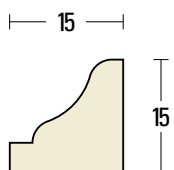

FM-2051 ▶ ¥2,500

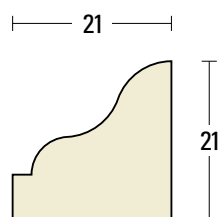

FM-2052 ▶ ¥2,600

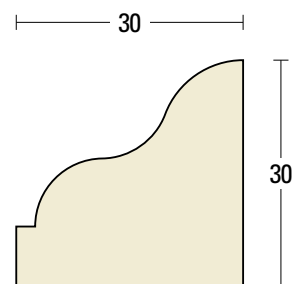

FM-2053 ▶ ¥4,800

●表示価格はアユース材です。他材(コト、タモ、不燃材等)での製作も受け賜ります。

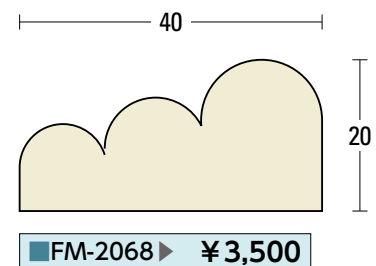
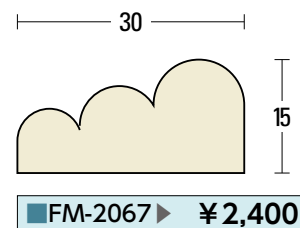
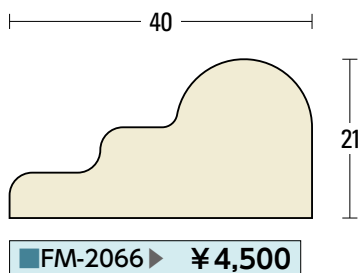
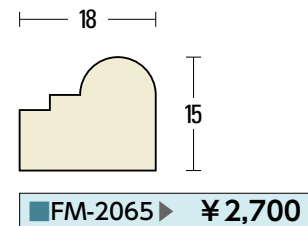
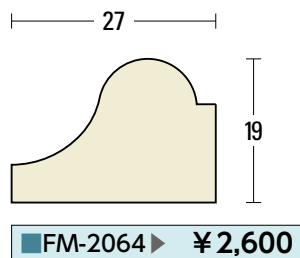
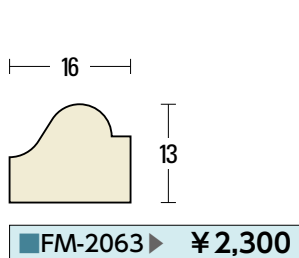
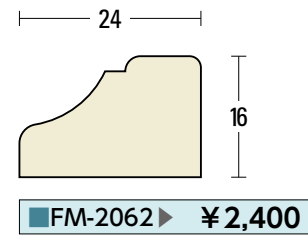
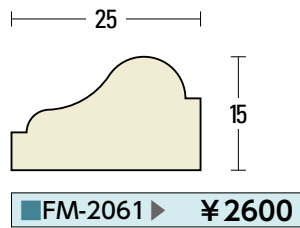
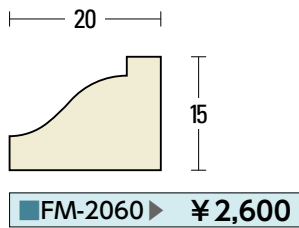
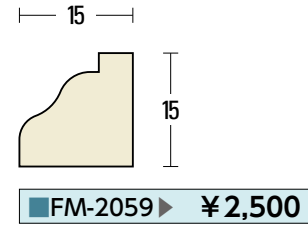
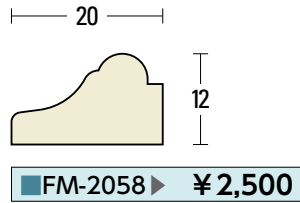
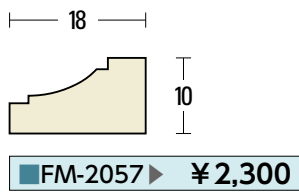
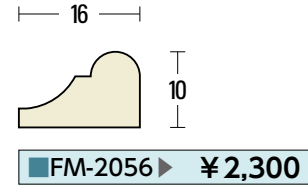
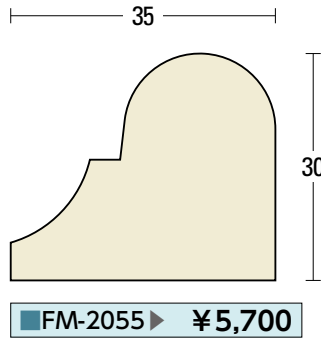
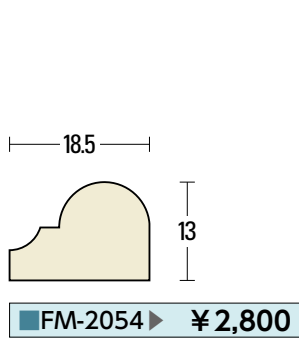

●掲載しております面材は全商品アール加工が出来ます。詳しいことはお問い合わせ下さい。
 ●表示以外の面材及びアール面材は別途お見積りさせていただきます。(表示しております価格には、消費税は含まれておりません。)
 ●CADデータはwww.fujimulti.jpよりダウンロードできます。

寸法は定尺3,650mmです。
L=3,650 1本当たりの価格です。

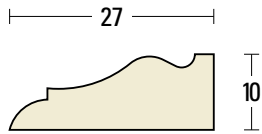

■ FM-2069 ▶ ¥2,400

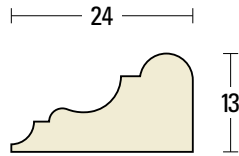

■ FM-2070 ▶ ¥2,400

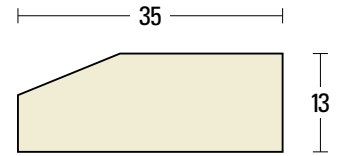

■ FM-2071 ▶ ¥2,800

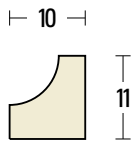

■ FM-2072 ▶ ¥2,300

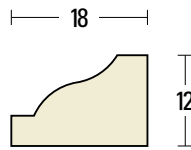

■ FM-2073 ▶ ¥2,900

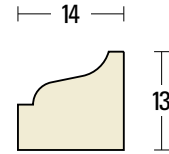

■ FM-2074 ▶ ¥2,300

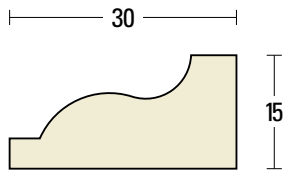

■ FM-2075 ▶ ¥3,100

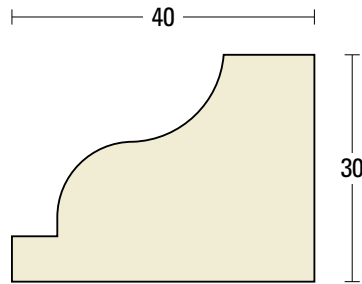

■ FM-2076 ▶ ¥7,300

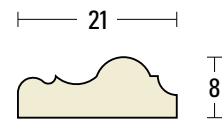

■ FM-2077 ▶ ¥2,700

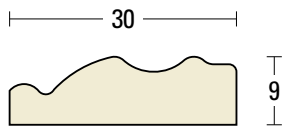

■ FM-2078 ▶ ¥3,300

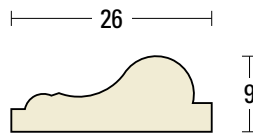

■ FM-2079 ▶ ¥2,900

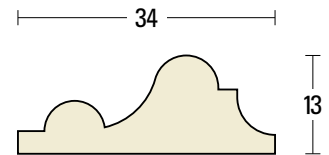

■ FM-2080 ▶ ¥3,300

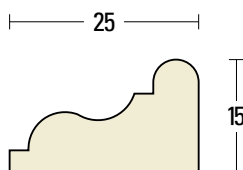

■ FM-2081 ▶ ¥2,700

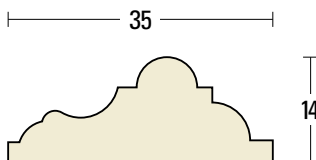

■ FM-2082 ▶ ¥3,200

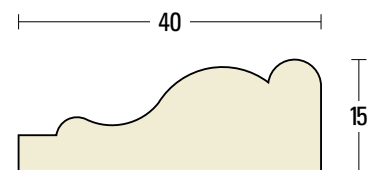

■ FM-2083 ▶ ¥4,200

FM型

番号順原寸図

●表示価格はアユース材です。他材(コト、タモ、不燃材等)での製作も受け賜ります。

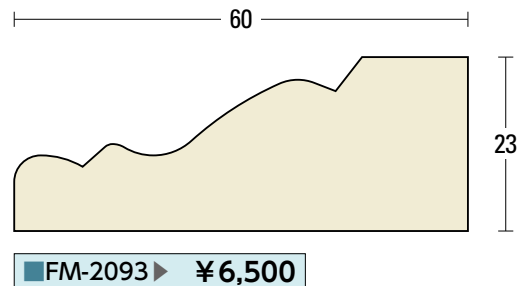
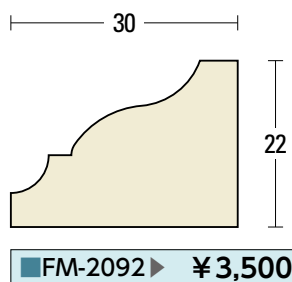
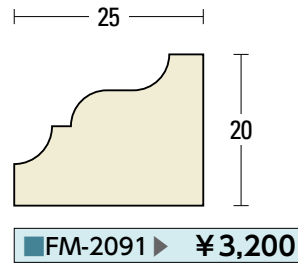
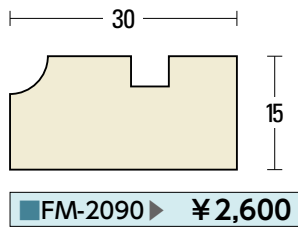
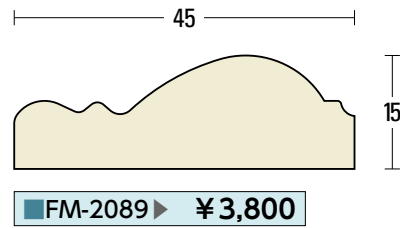
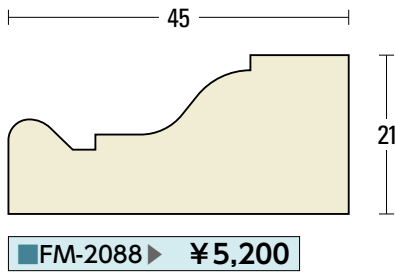
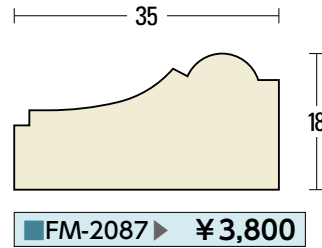
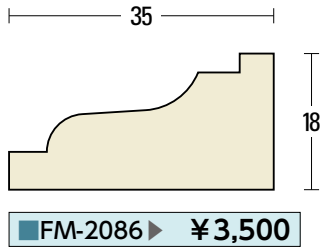
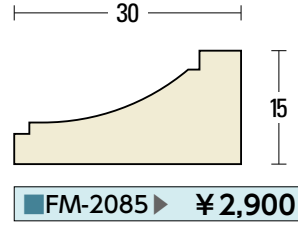
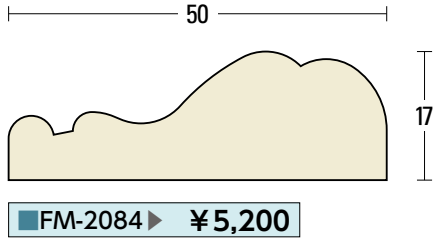

●掲載しております面材は全商品アール加工が出来ます。詳しいことはお問い合わせ下さい。
 ●表示以外の面材及びアール面材は別途お見積りさせていただきます。(表示してあります価格には、消費税は含まれておりません。)
 ●CADデータはwww.fujimulti.jpよりダウンロードできます。

寸法は定尺3,650mmです。
L=3,650 1本当たりの価格です。

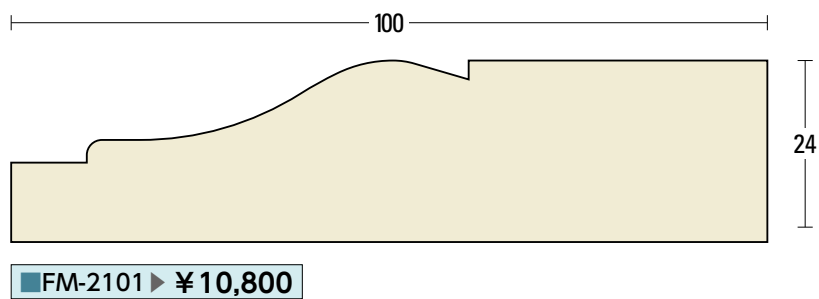
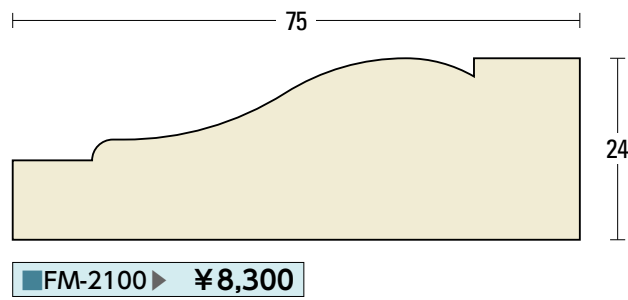
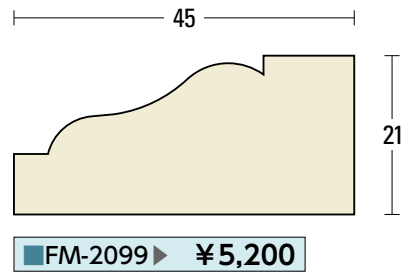
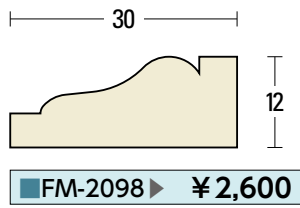
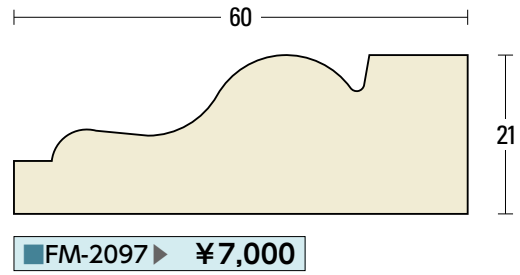
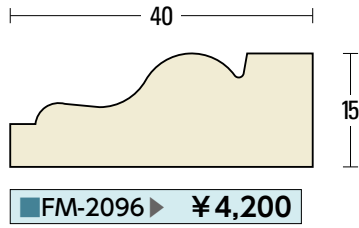
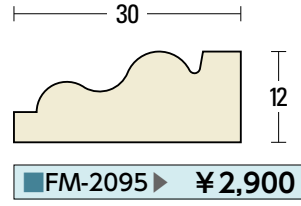
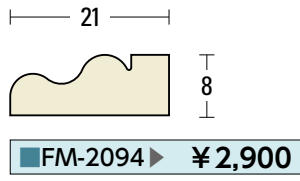

FM型

番号順原寸図

●表示価格はアユース材です。他材(コト、タモ、不燃材等)での製作も受け賜ります。

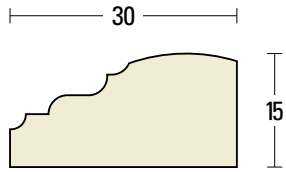

FM-2102 ▶ ¥4,300

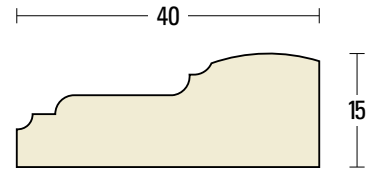

FM-2103 ▶ ¥5,200

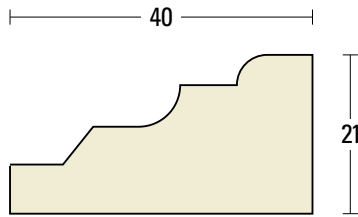

FM-2104 ▶ ¥5,300

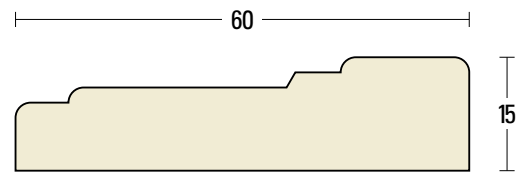

FM-2105 ▶ ¥4,900

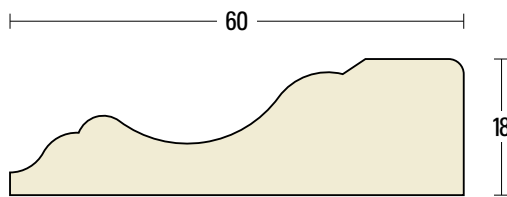

FM-2106 ▶ ¥6,600

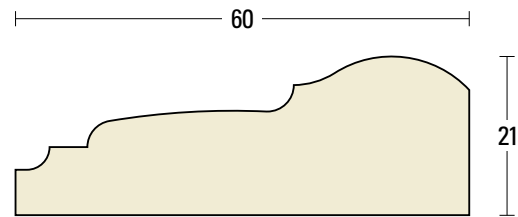

FM-2107 ▶ ¥9,800

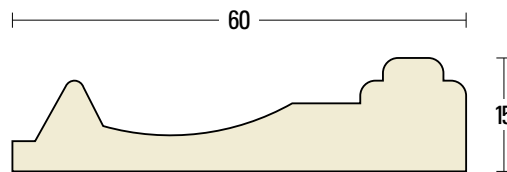

FM-2108 ▶ ¥5,800

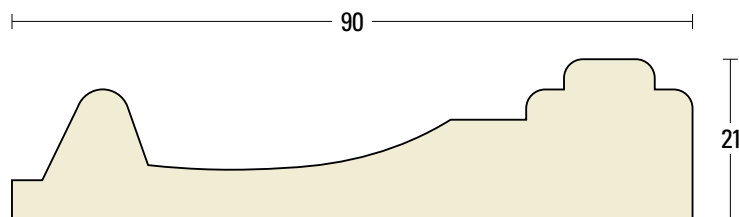

FM-2109 ▶ ¥8,800



- 掲載しております面材は全商品アール加工が出来ます。詳しいことはお問い合わせ下さい。
- 表示以外の面材及びアール面材は別途お見積りさせていただきます。(表示してあります価格には、消費税は含まれておりません。)
- CADデータはwww.fujimulti.jpよりダウンロードできます。

寸法は定尺3,650mmです。
L=3,650 1本当たりの価格です。

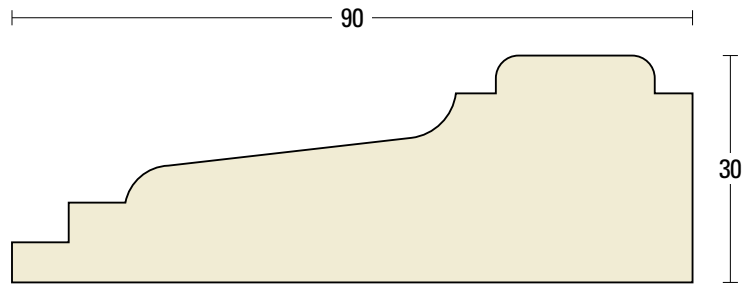

■FM-2110 ▶ ¥10,200

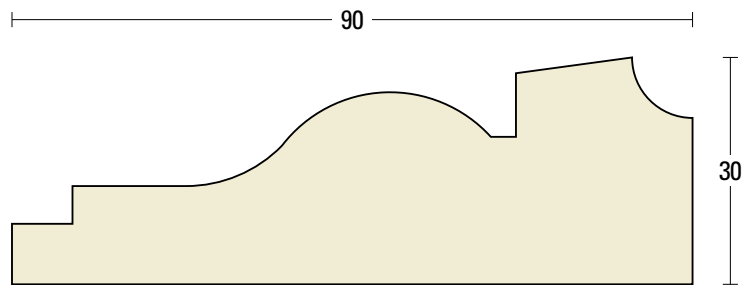

■FM-2111 ▶ ¥11,600

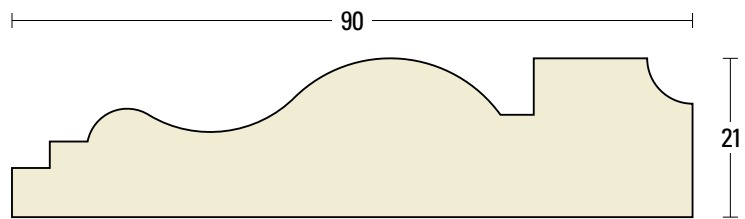

■FM-2112 ▶ ¥10,200

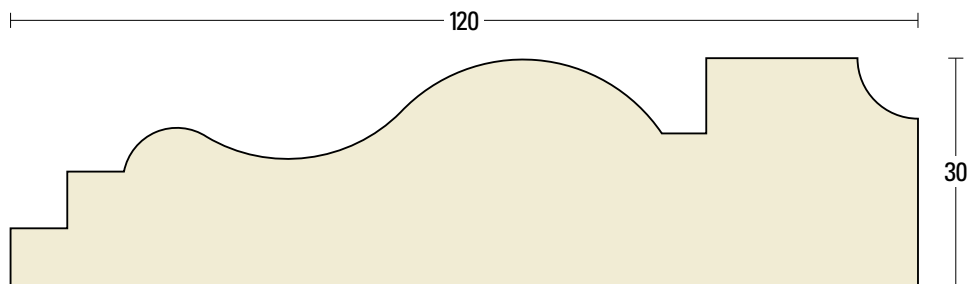

■FM-2113 ▶ ¥18,700

FM型

番号順原寸図

●表示価格はアユース材です。他材(コト、タモ、不燃材等)での製作も受け賜ります。

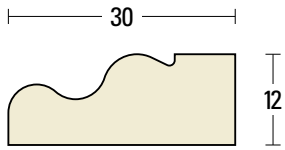

FM-2114 ▶ ¥2,600

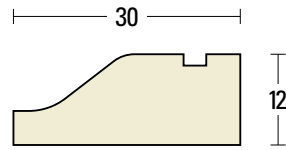

FM-2115 ▶ ¥2,600

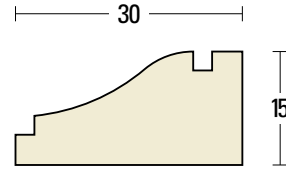

FM-2116 ▶ ¥3,300

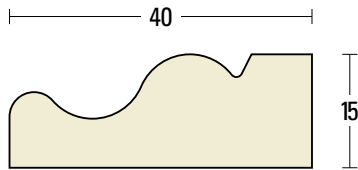

FM-2117 ▶ ¥3,800

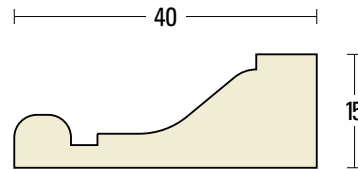

FM-2118 ▶ ¥3,800

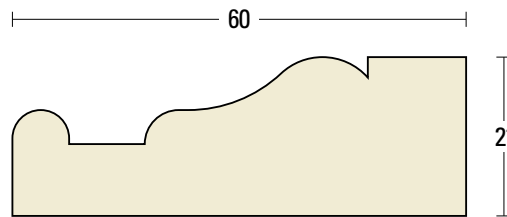

FM-2119 ▶ ¥6,500

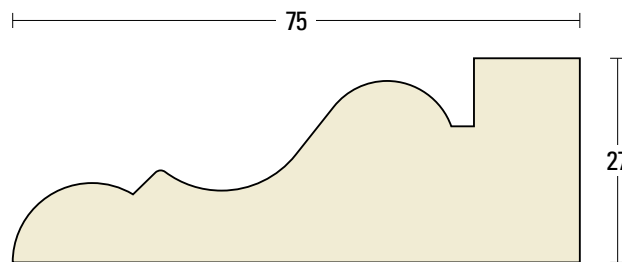

FM-2120 ▶ ¥9,800

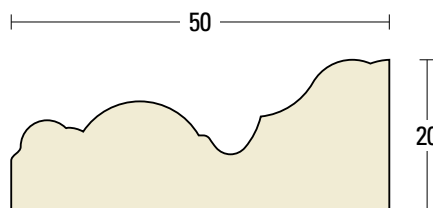

FM-2121 ▶ ¥5,000

施
工
例
天然木シリーズ面形一覧
天然木シリーズ原寸図
天然木アールシリーズ
不燃セラミックシリーズ
ラウンドパネル



- 掲載しております面材は全商品アール加工が出来ます。詳しいことはお問い合わせ下さい。
- 表示以外の面材及びアール面材は別途お見積りさせていただきます。(表示してあります価格には、消費税は含まれておりません。)
- CADデータはwww.fujimulti.jpよりダウンロードできます。

寸法は定尺3,650mmです。
L=3,650 1本当たりの価格です。

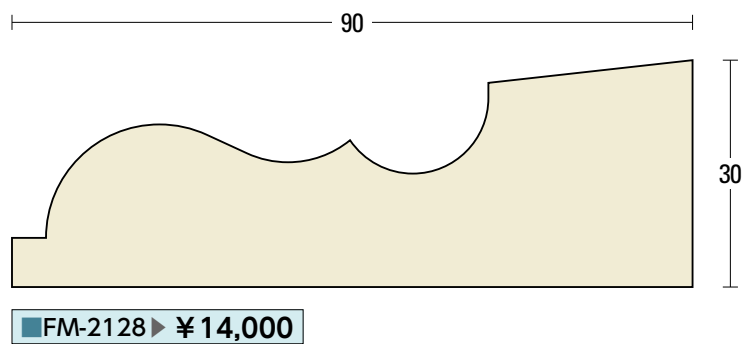
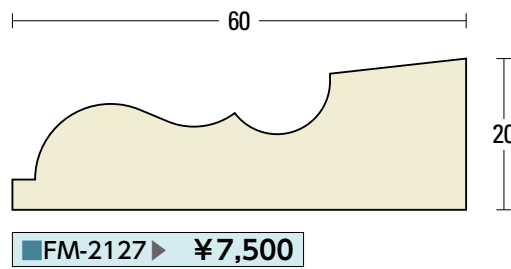
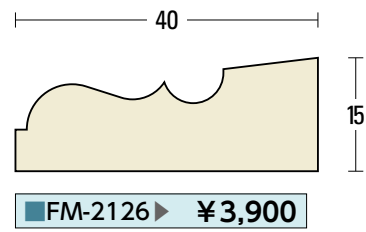
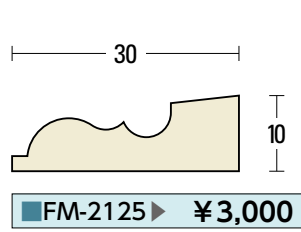
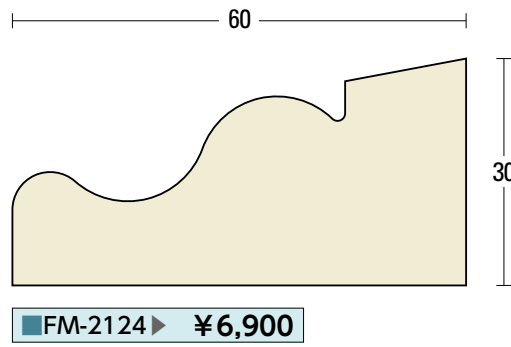
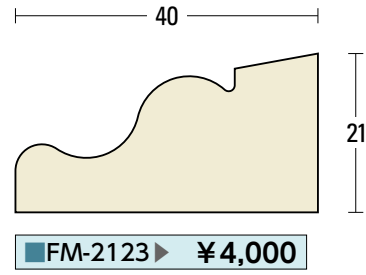
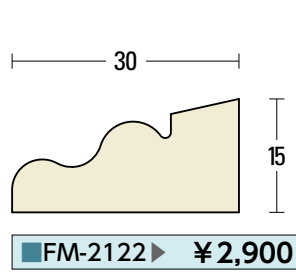

●表示価格はアユース材です。他材(コト、タモ、不燃材等)での製作も受け賜ります。

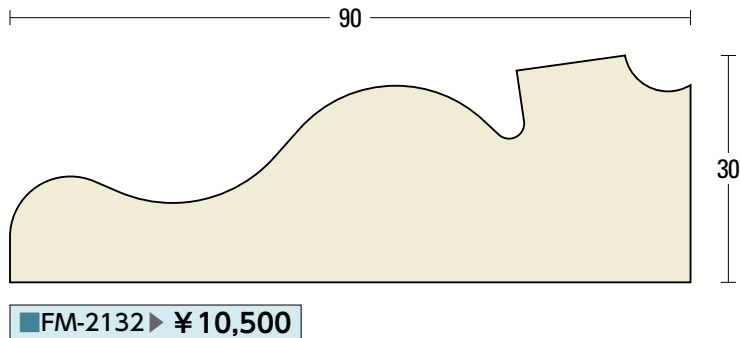
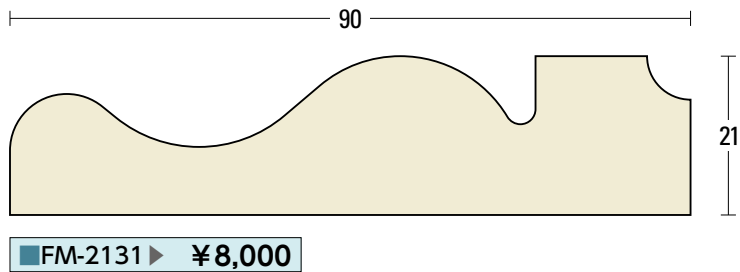
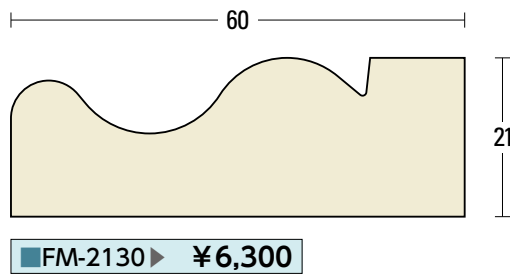
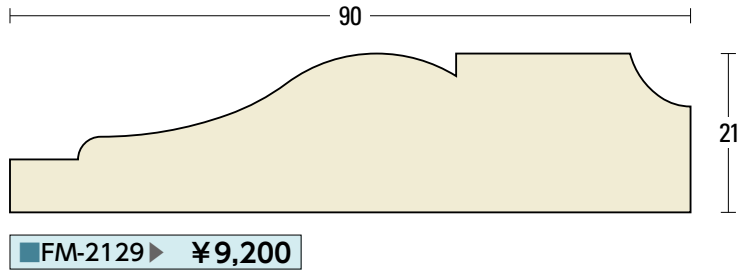

・掲載しております面材は全商品アール加工が出来ます。詳しいことはお問い合わせ下さい。
 ・表示以外の面材及びアール面材は別途お見積りさせていただきます。(表示してあります価格には、消費税は含まれておりません。)
 ・CADデータはwww.fujimulti.jpよりダウンロードできます。

寸法は定尺3,650mmです。
L=3,650 1本当たりの価格です。

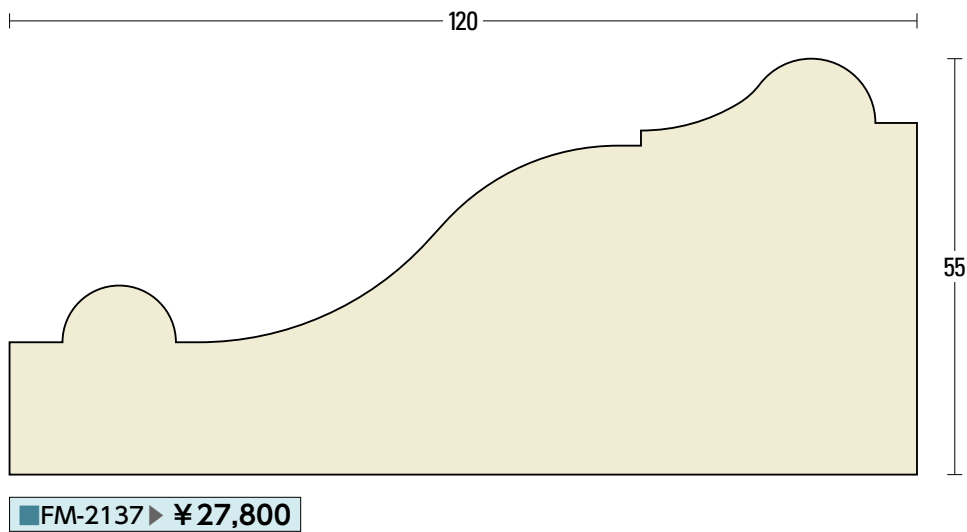
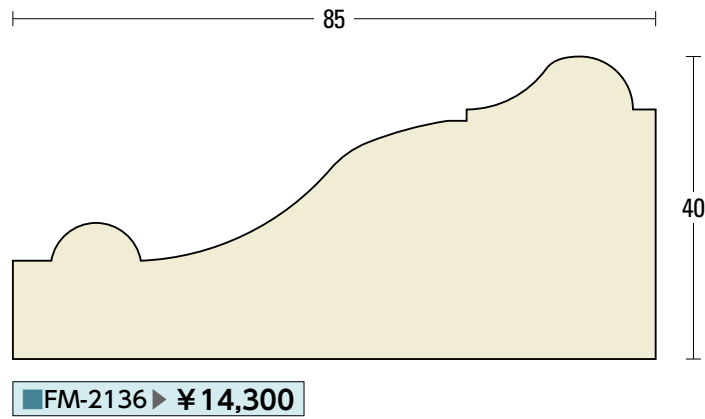
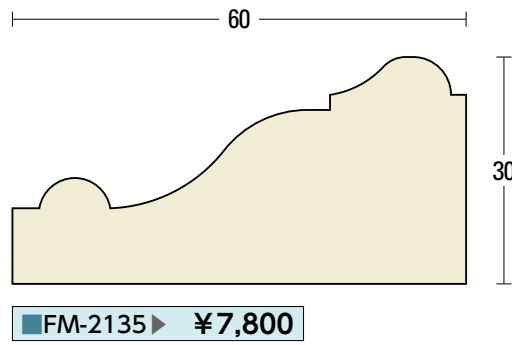
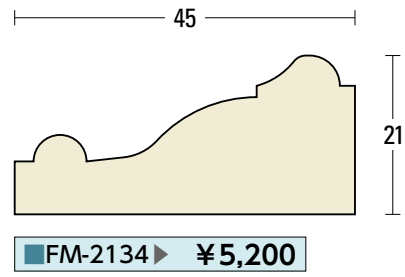
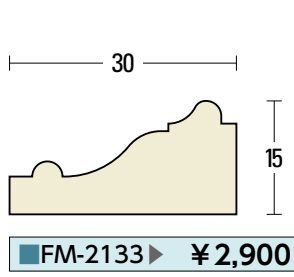

施
工
例
天然木シリーズ面形一覧
天然木シリーズ原寸図
天然木アールシリーズ
不燃セラミックシリーズ
ラウンドパネル

●表示価格はアユース材です。他材(コト、タモ、不燃材等)での製作も受け賜ります。

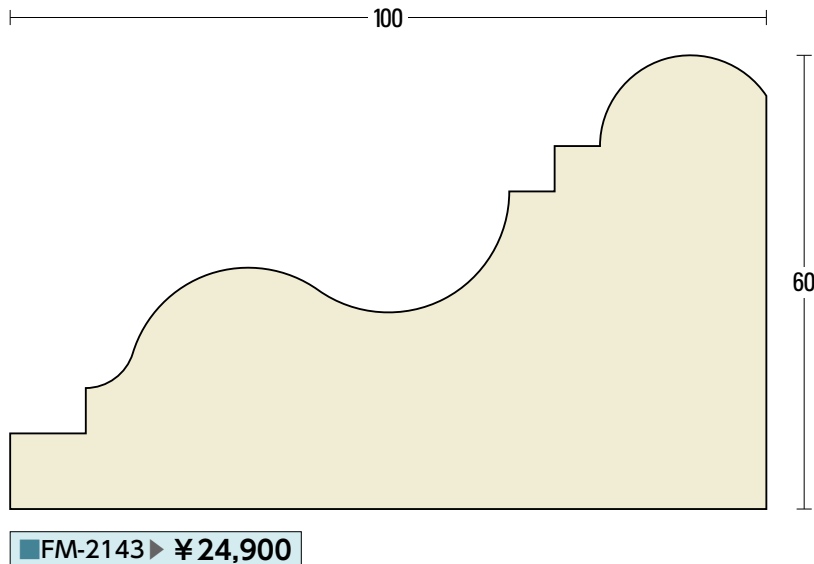
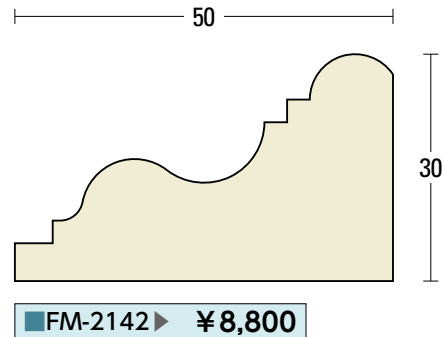
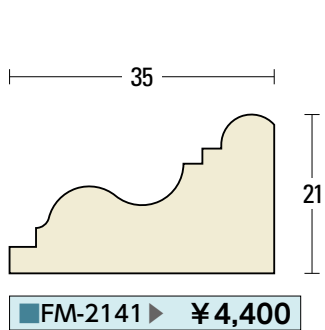
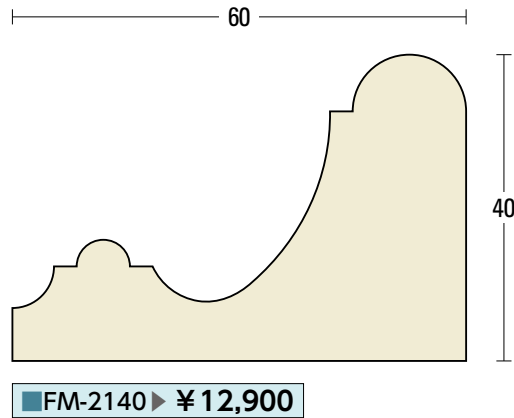
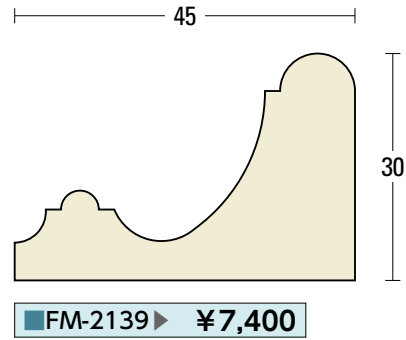
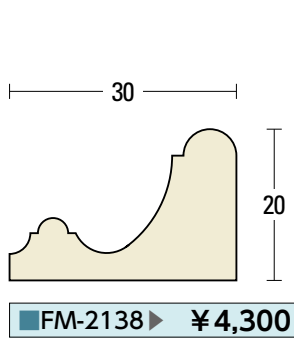

・掲載しております面材は全商品アール加工が出来ます。詳しいことはお問い合わせ下さい。
 ・表示以外の面材及びアール面材は別途お見積りさせていただきます。(表示しております価格には、消費税は含まれておりません。)
 ・CADデータはwww.fujimulti.jpよりダウンロードできます。

寸法は定尺3,650mmです。
L=3,650 1本当たりの価格です。

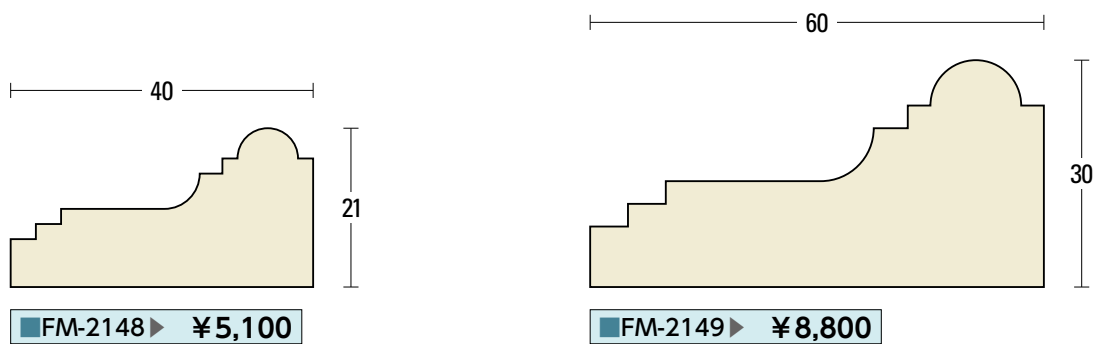
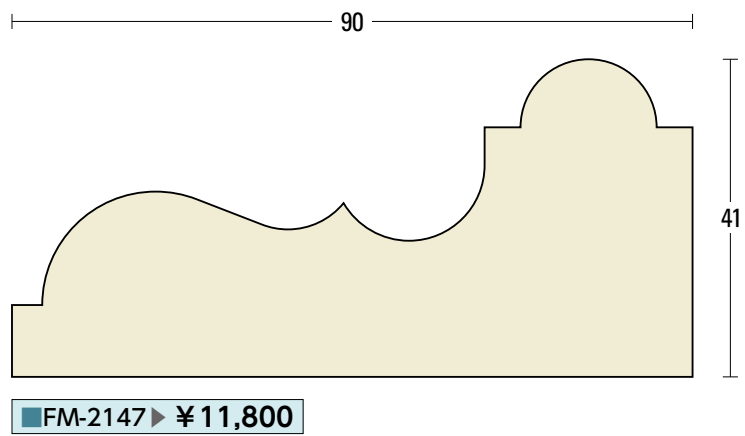
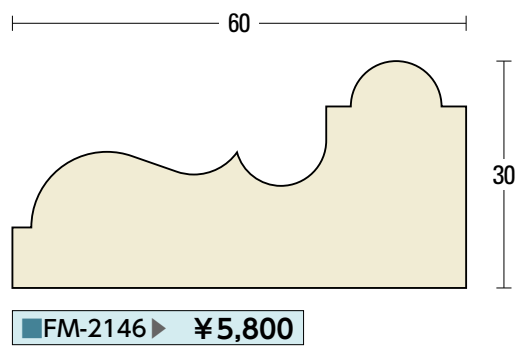
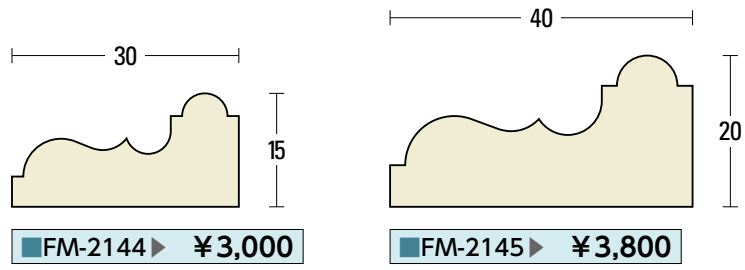

FM型

番号順原寸図

●表示価格はアユース材です。他材(コト、タモ、不燃材等)での製作も受け賜ります。

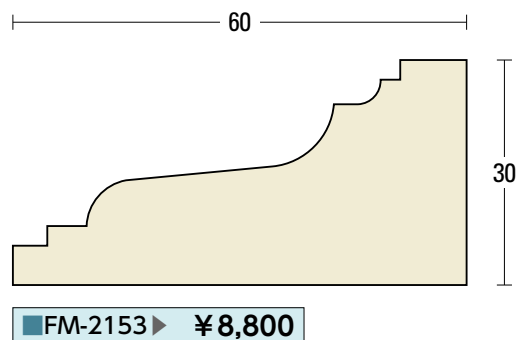
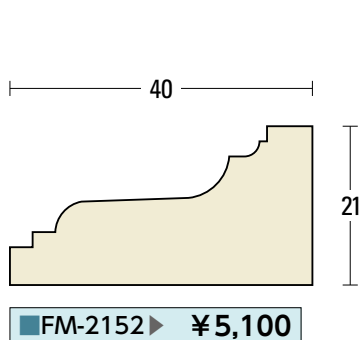
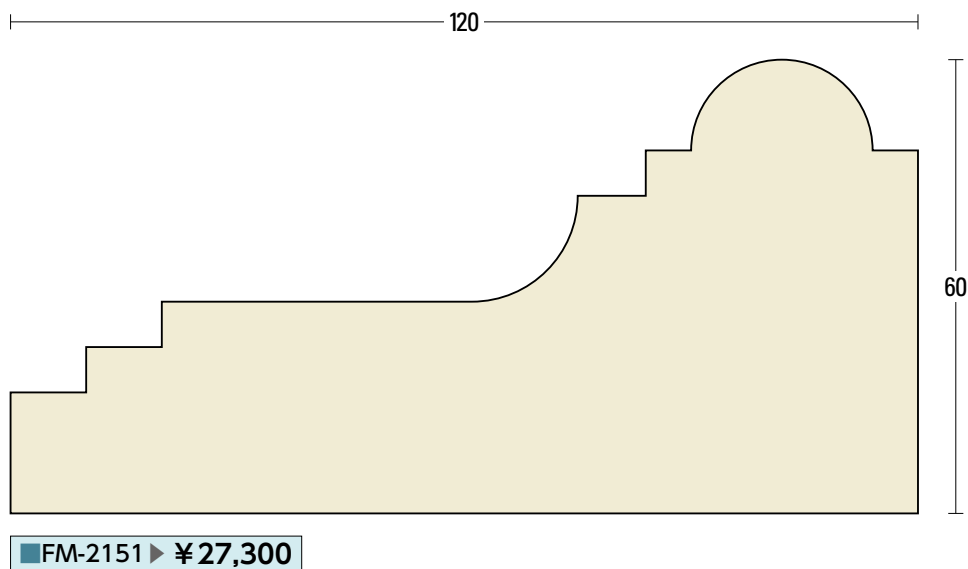
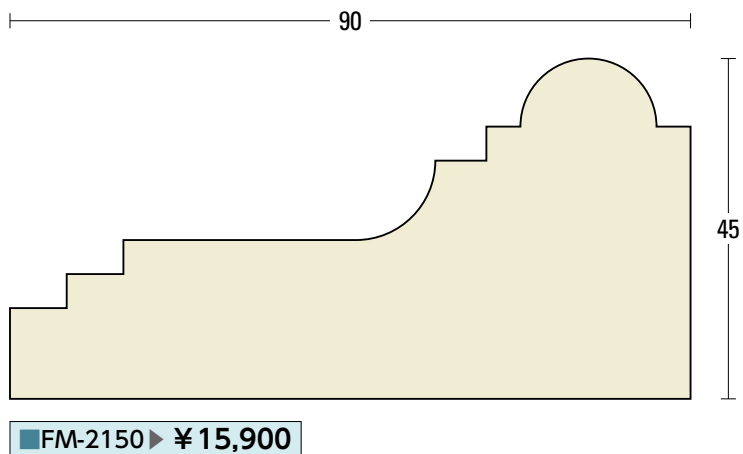

・掲載しております面材は全商品アール加工が出来ます。詳しいことはお問い合わせ下さい。
 ・表示以外の面材及びアール面材は別途お見積りさせていただきます。(表示してあります価格には、消費税は含まれておりません。)
 ・CADデータはwww.fujimulti.jpよりダウンロードできます。

寸法は定尺3,650mmです。
L=3,650 1本当たりの価格です。

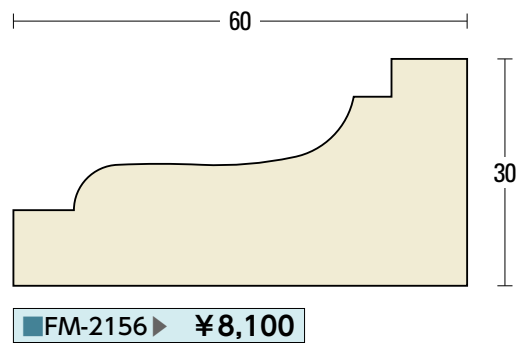
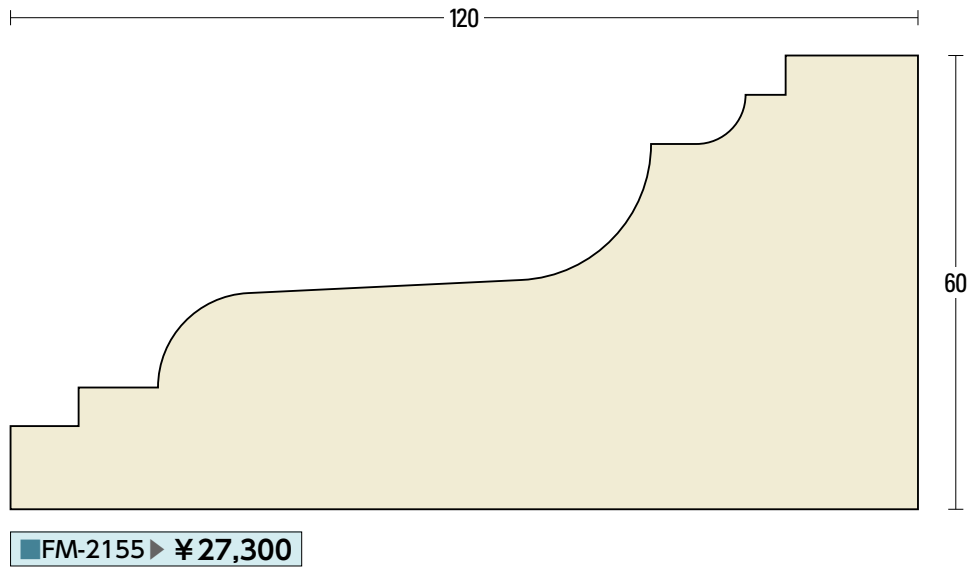
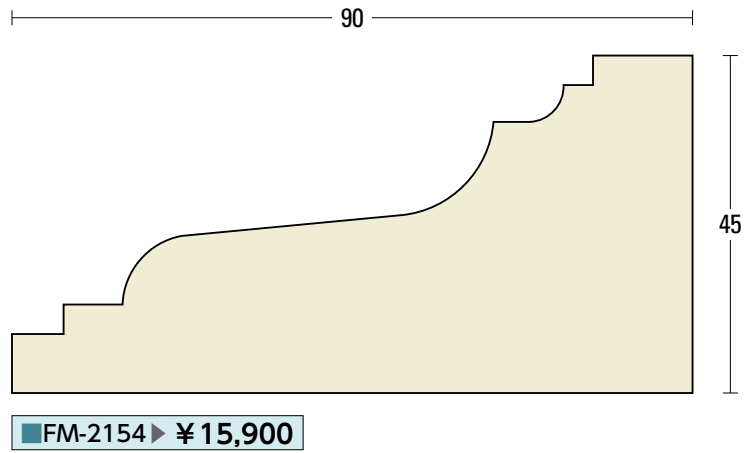

施

工

例

天然木シリーズ面形一覧

天然木シリーズ原寸図

天然木アールシリーズ

不燃セラミックシリーズ

ラウンドパネル

FM型

番号順原寸図

●表示価格はアユース材です。他材(コト、タモ、不燃材等)での製作も受け賜ります。

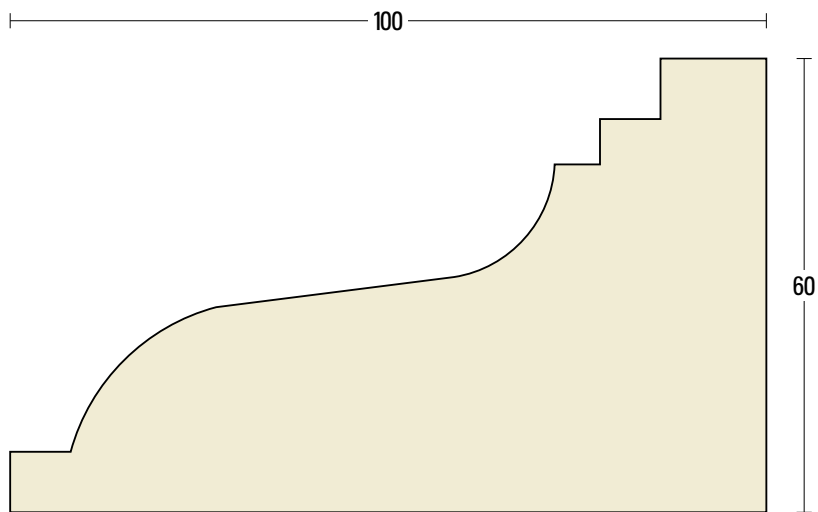

■ FM-2157 ▶ ¥21,600

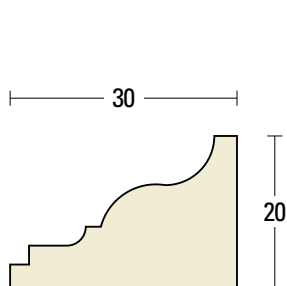

■ FM-2158 ▶ ¥4,300

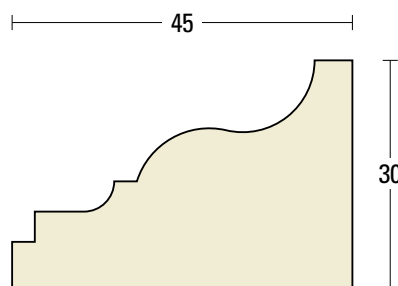

■ FM-2159 ▶ ¥7,400

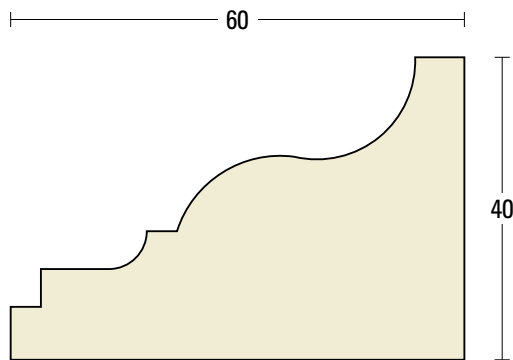

■ FM-2160 ▶ ¥12,900



- 掲載しております面材は全商品アール加工が出来ます。詳しいことはお問い合わせ下さい。
- 表示以外の面材及びアール面材は別途お見積りさせていただきます。(表示しております価格には、消費税は含まれておりません。)
- CADデータはwww.fujimulti.jpよりダウンロードできます。

寸法は定尺3,650mmです。
L=3,650 1本当たりの価格です。

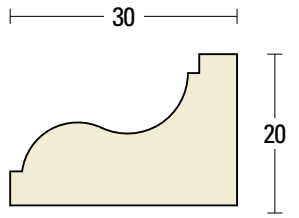

■FM-2161▶ ¥4,300

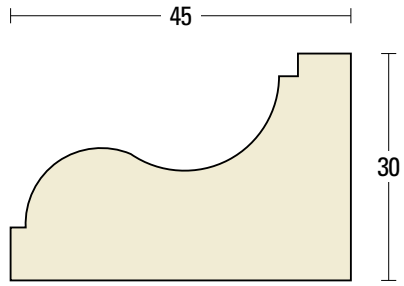

■FM-2162▶ ¥7,400

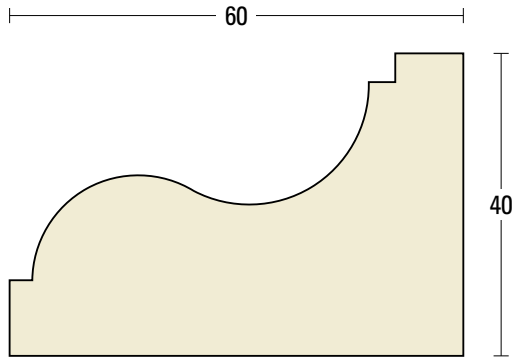

■FM-2163▶ ¥12,900

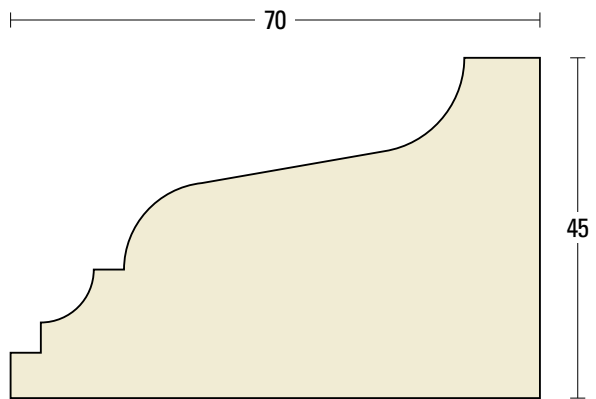

■FM-2164▶ ¥13,000

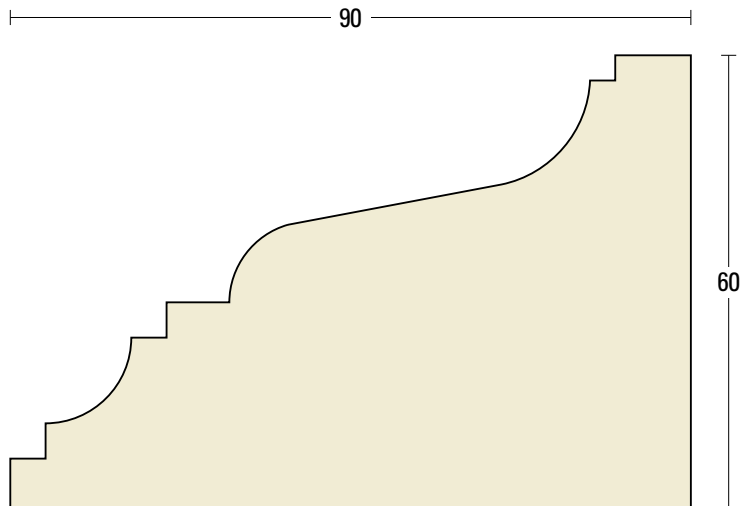

■FM-2165▶ ¥23,000

施
工
例
天然木シリーズ面形一覧
天然木シリーズ原寸図
天然木アールシリーズ
不燃セラミックシリーズ
ラウンドパネル

FM型

番号順原寸図

●表示価格はアユース材です。他材(コト、タモ、不燃材等)での製作も受け賜ります。

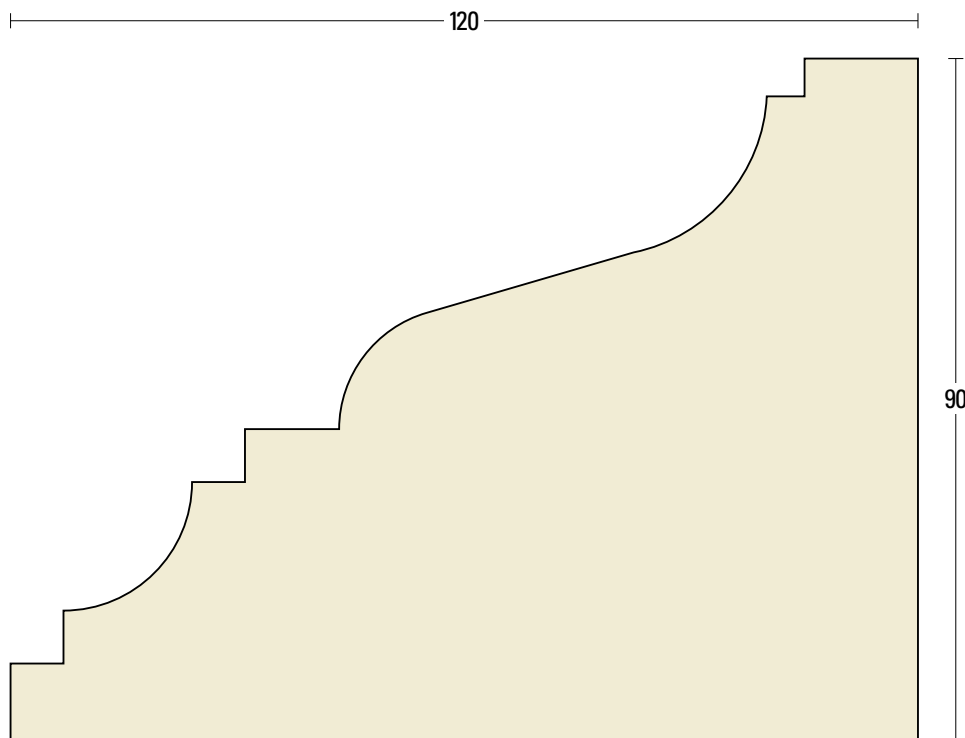

■ FM-2166 ▶ ¥43,100

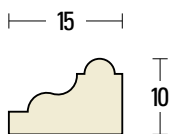

■ FM-2167 ▶ ¥2,700

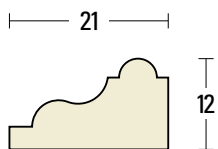

■ FM-2168 ▶ ¥2,900

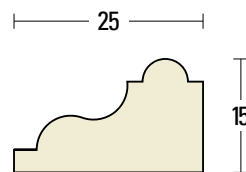

■ FM-2169 ▶ ¥3,300

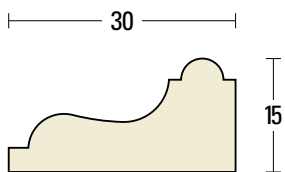

■ FM-2170 ▶ ¥3,300

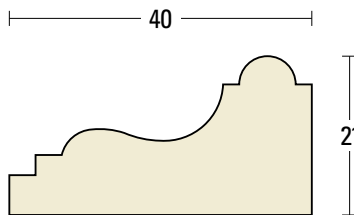

■ FM-2171 ▶ ¥4,300



・掲載しております面材は全商品アール加工が出来ます。詳しいことはお問い合わせ下さい。
 ・表示以外の面材及びアール面材は別途お見積りさせていただきます。(表示しております価格には、消費税は含まれておりません。)
 ・CADデータはwww.fujimulti.jpよりダウンロードできます。

寸法は定尺3,650mmです。
L=3,650 1本当たりの価格です。

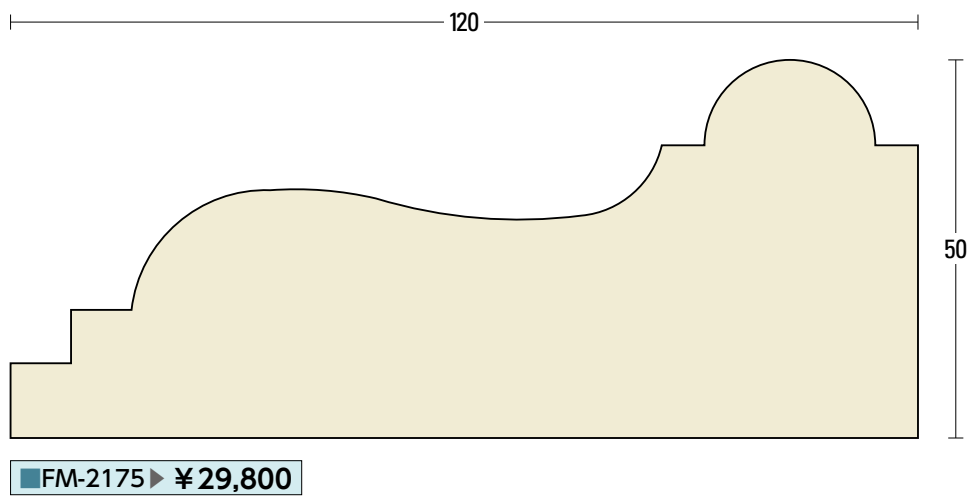
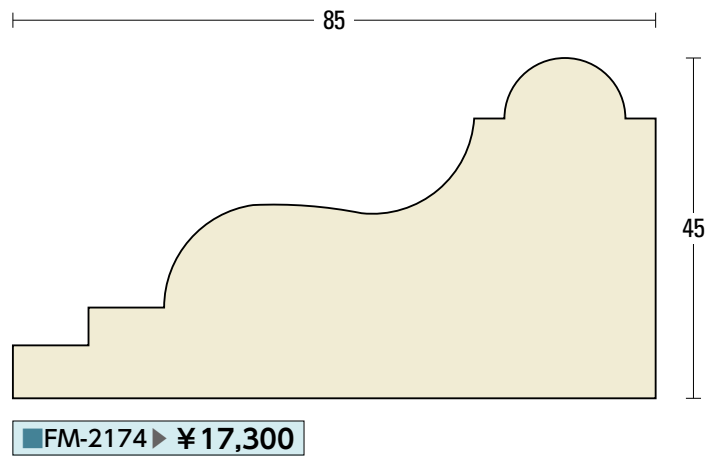
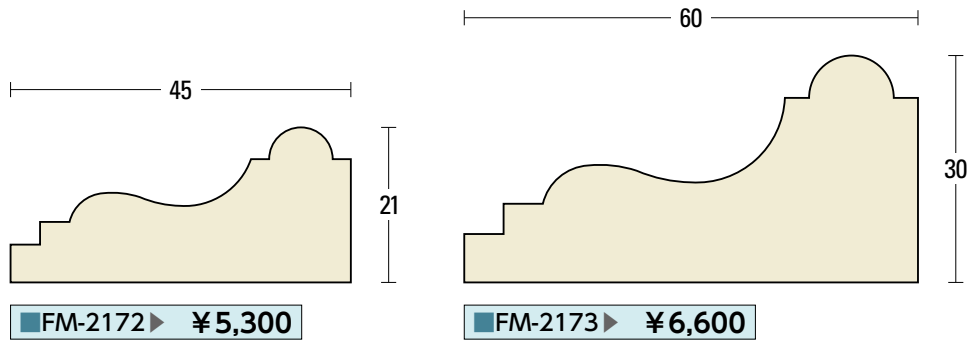

●表示価格はアユース材です。他材(コト、タモ、不燃材等)での製作も受け賜ります。

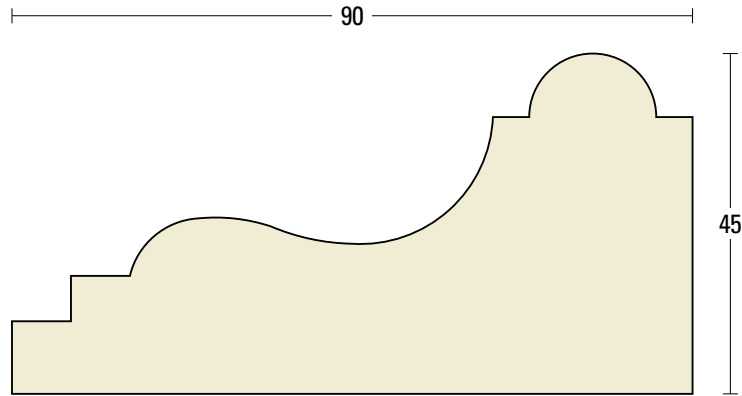

■FM-2176 ▶ ¥14,700

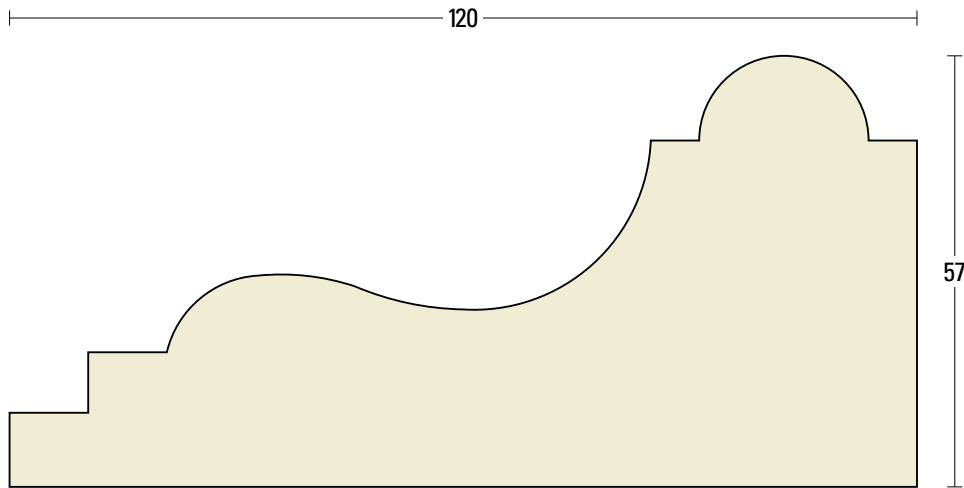

■FM-2177 ▶ ¥26,200

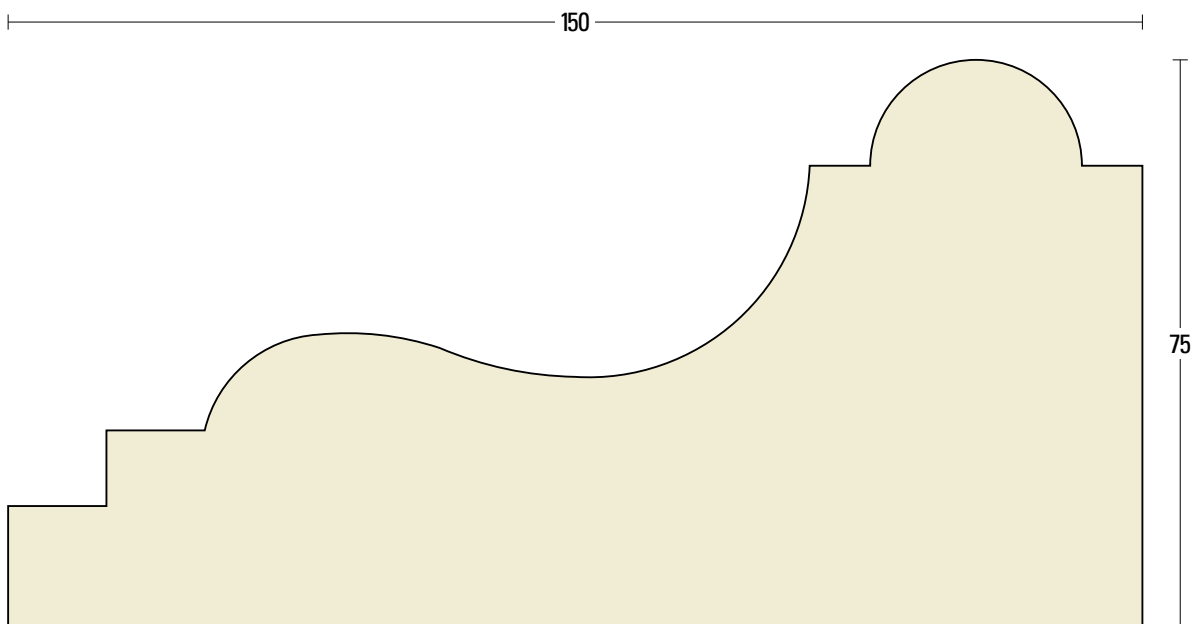

■FM-2178 ▶ ¥40,200



・掲載しております面材は全商品アール加工が出来ます。詳しいことはお問い合わせ下さい。
 ・表示以外の面材及びアール面材は別途見積りさせていただきます。(表示してあります価格には、消費税は含まれておりません。)
 ・CADデータはwww.fujimulti.jpよりダウンロードできます。

寸法は定尺3,650mmです。
L=3,650 1本当たりの価格です。

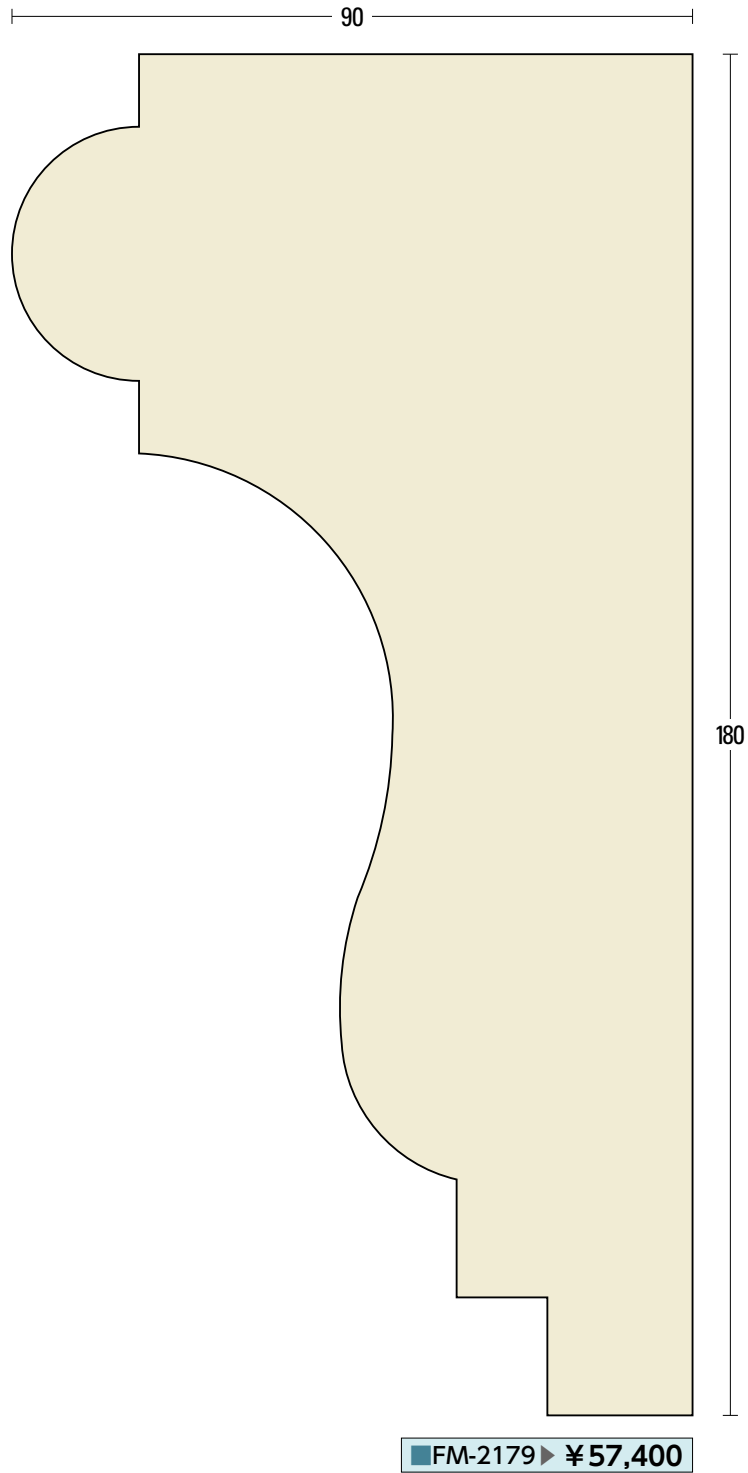

施

工

例

天然木シリーズ面形一覧

天然木シリーズ原寸図

天然木アールシリーズ

不燃セラミックシリーズ

ラウンドパネル

FM型

番号順原寸図

●表示価格はアユース材です。他材(コト、タモ、不燃材等)での製作も受け賜ります。

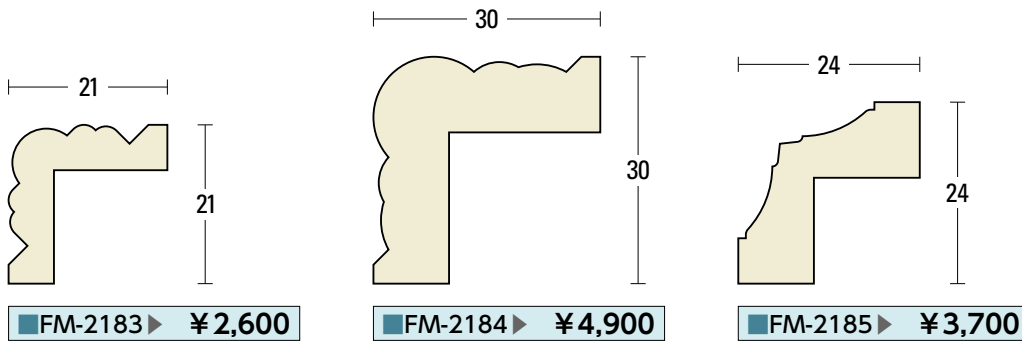
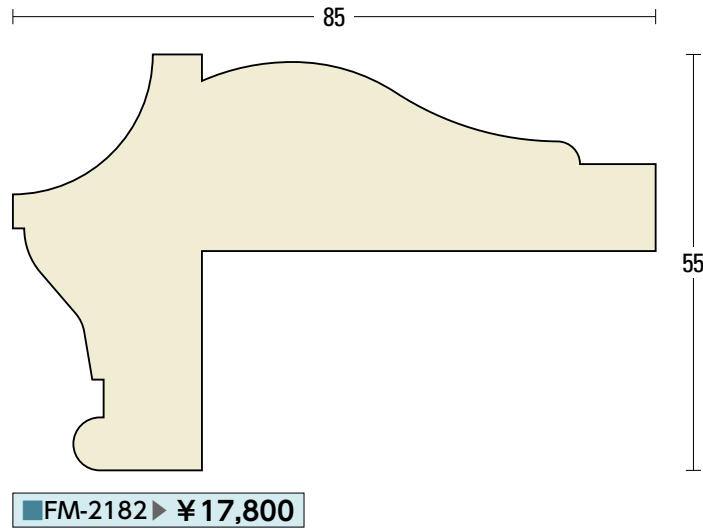
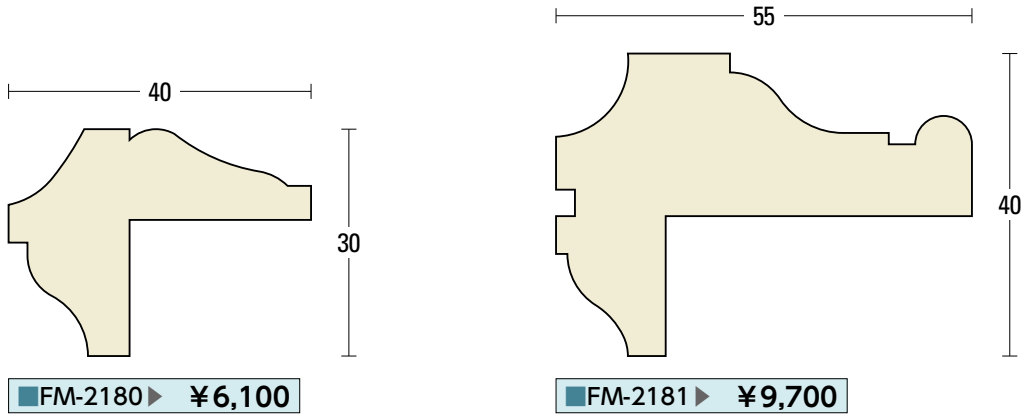

●掲載しております面材は全商品アール加工が出来ます。詳しいことはお問い合わせ下さい。
 ●表示以外の面材及びアール面材は別途お見積りさせていただきます。(表示しております価格には、消費税は含まれておりません。)
 ●CADデータはwww.fujimulti.jpよりダウンロードできます。

寸法は定尺3,650mmです。
L=3,650 1本当たりの価格です。

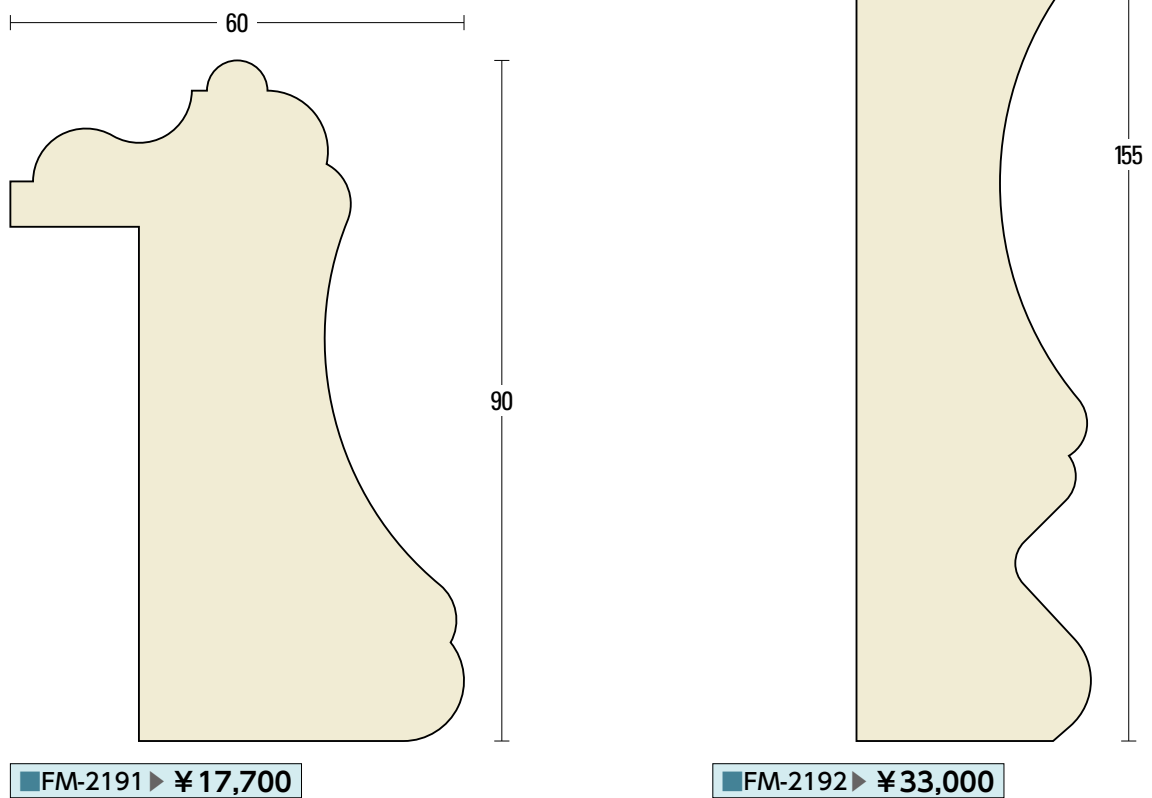
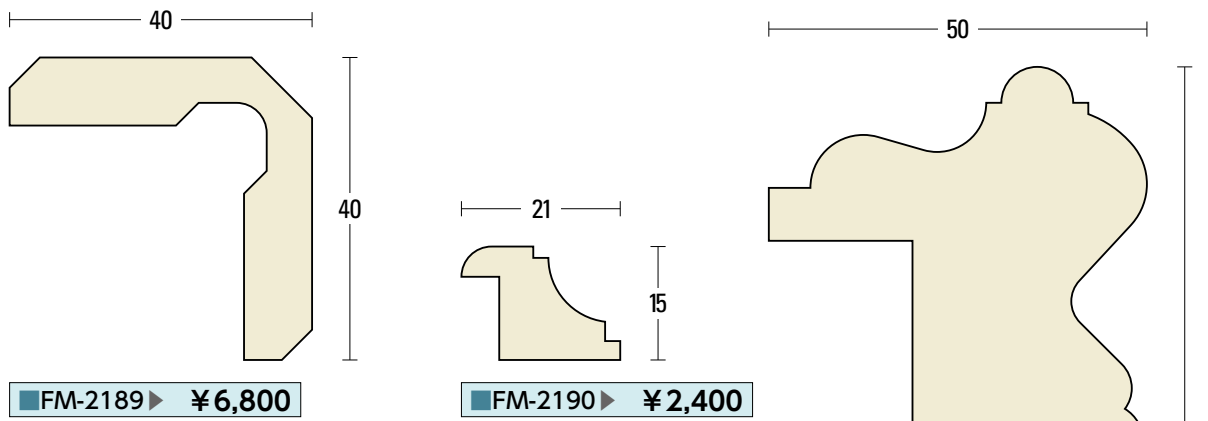
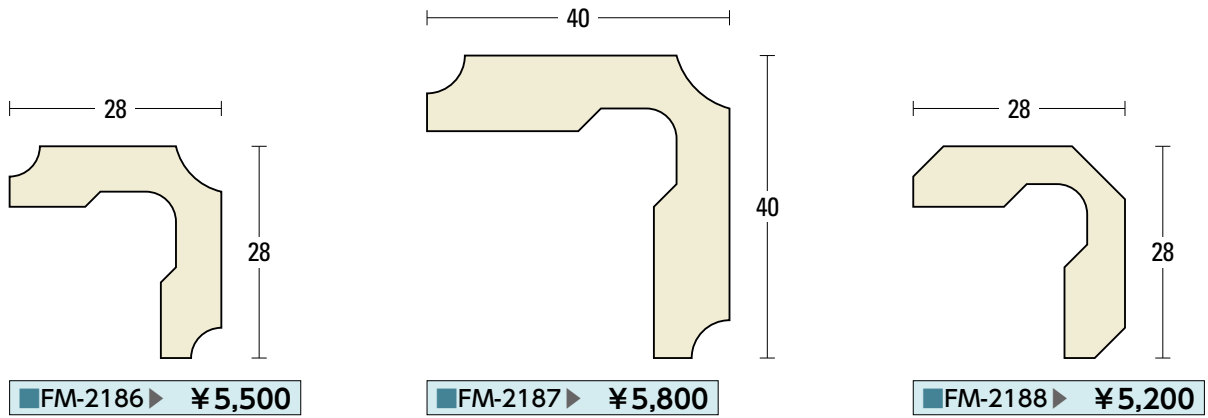

施
工
例
天然木シリーズ面形一覧
天然木シリーズ原寸図
天然木アールシリーズ
不燃セラミックシリーズ
ラウンドパネル

FM型

番号順原寸図

●表示価格はアユース材です。他材(コト、タモ、不燃材等)での製作も受け賜ります。

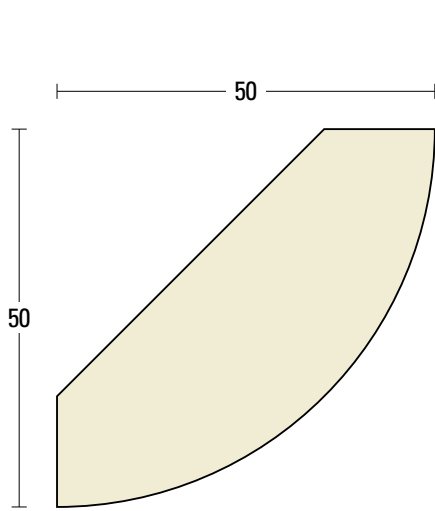

■ FM-2193 ▶ ¥12,100

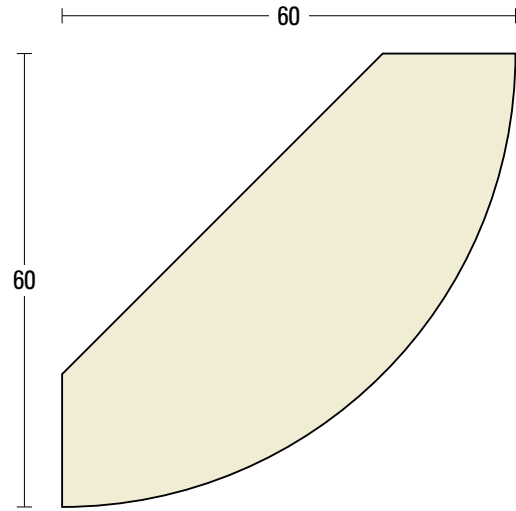

■ FM-2194 ▶ ¥16,700

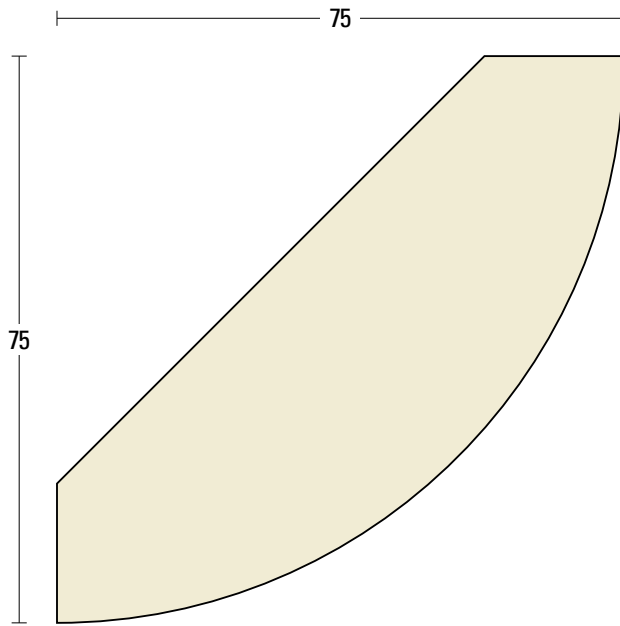

■ FM-2195 ▶ ¥18,400

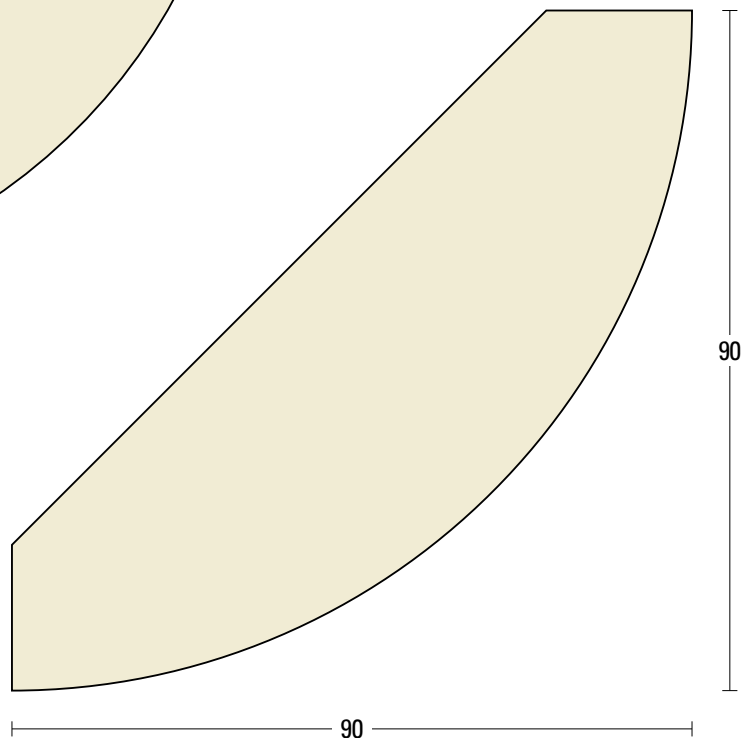

■ FM-2196 ▶ ¥28,200

施
工
例
天然木シリーズ面形一覧
天然木シリーズ原寸図
天然木アールシリーズ
不燃セラミックシリーズ
ラウンドパネル



- 掲載しております面材は全商品アール加工が出来ます。詳しいことはお問い合わせ下さい。
- 表示以外の面材及びアール面材は別途お見積りさせていただきます。(表示してあります価格には、消費税は含まれておりません。)
- CADデータはwww.fujimulti.jpよりダウンロードできます。

寸法は定尺3,650mmです。
L=3,650 1本当たりの価格です。

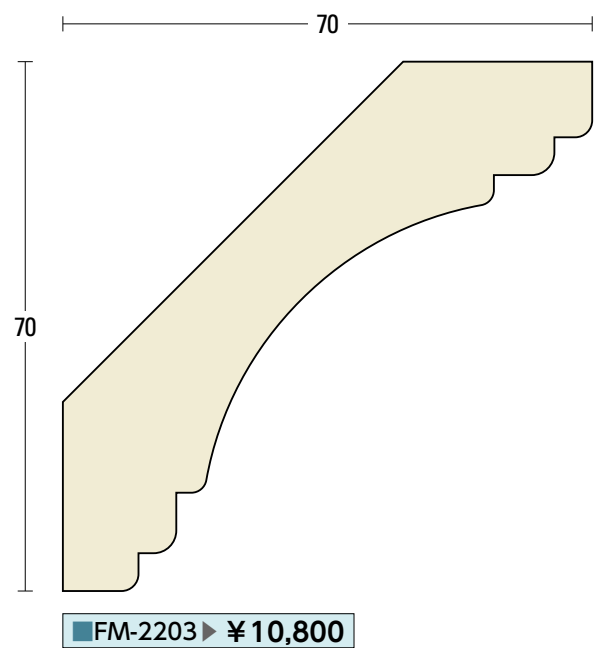
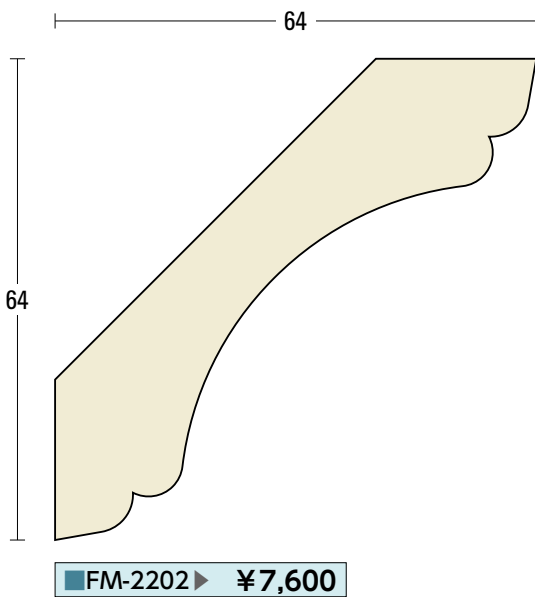
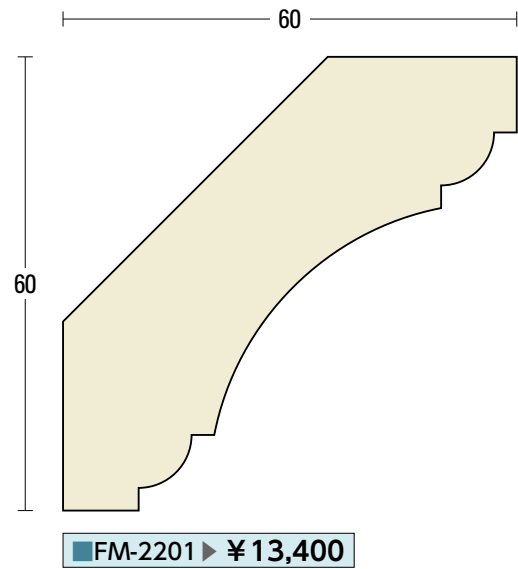
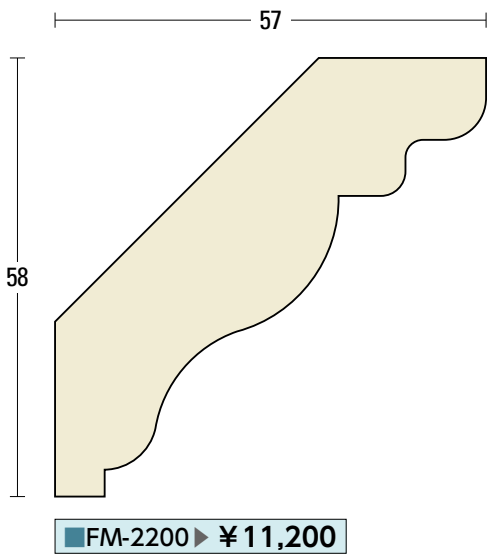
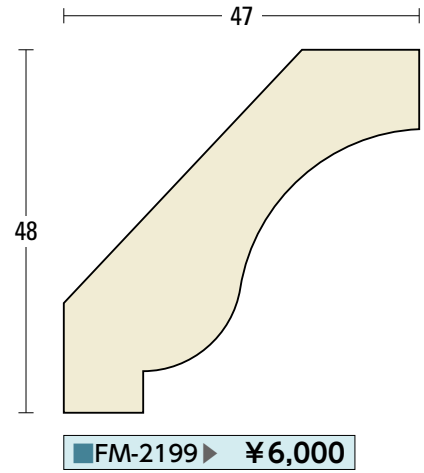
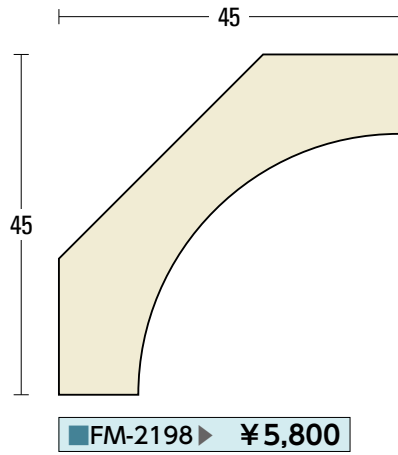
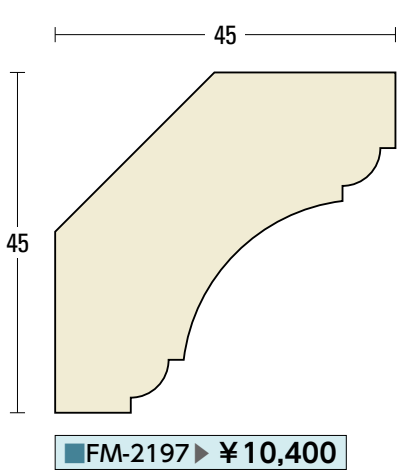

施
工
例
天然木シリーズ面形一覧
天然木シリーズ原寸図
天然木アールシリーズ
不燃セラミックシリーズ
ラウンドパネル

●表示価格はアユース材です。他材(コト、タモ、不燃材等)での製作も受け賜ります。

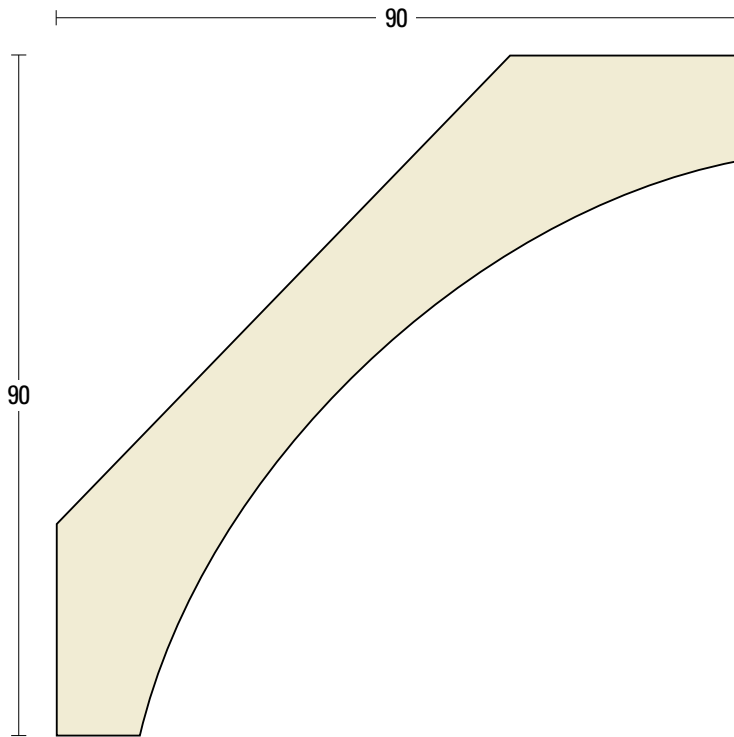

■ FM-2204 ▶ ¥18,600

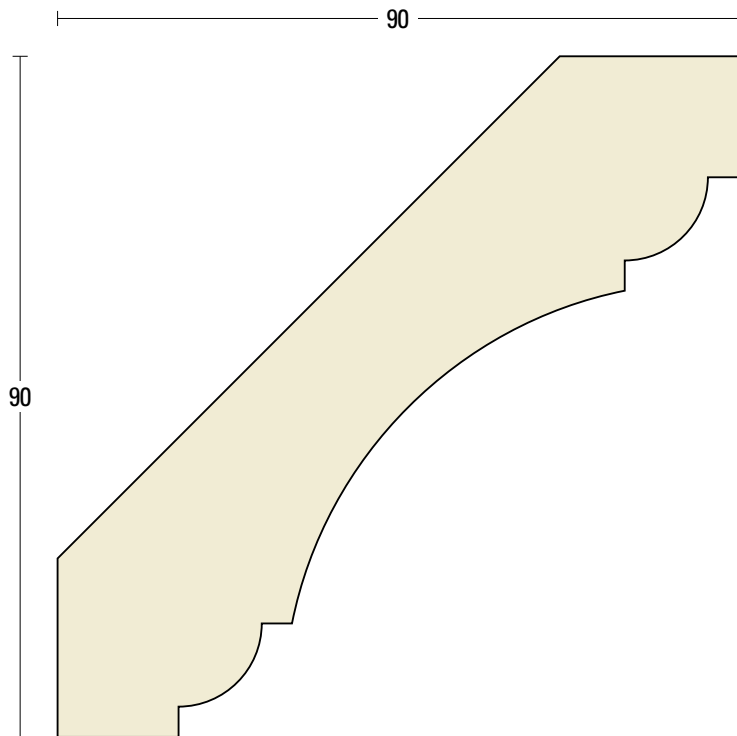

■ FM-2205 ▶ ¥25,900



・掲載しております面材は全商品アール加工が出来ます。詳しいことはお問い合わせ下さい。
 ・表示以外の面材及びアール面材は別途見積りさせていただきます。(表示してあります価格には、消費税は含まれておりません。)
 ・CADデータはwww.fujimulti.jpよりダウンロードできます。

寸法は定尺3,650mmです。
L=3,650 1本当たりの価格です。

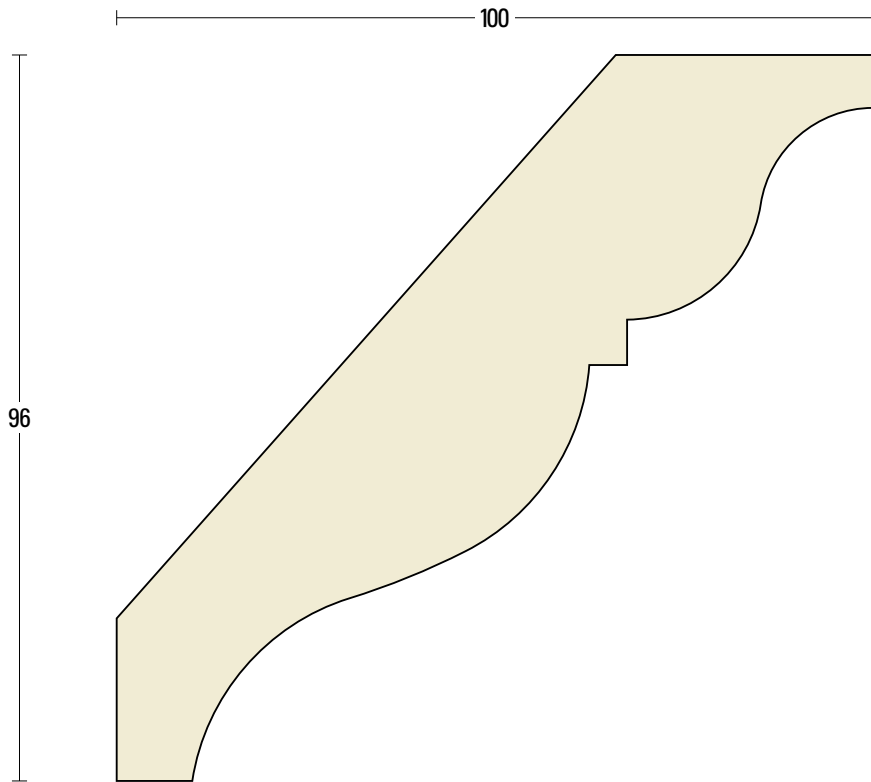

■ FM-2206 ▶ ¥15,200

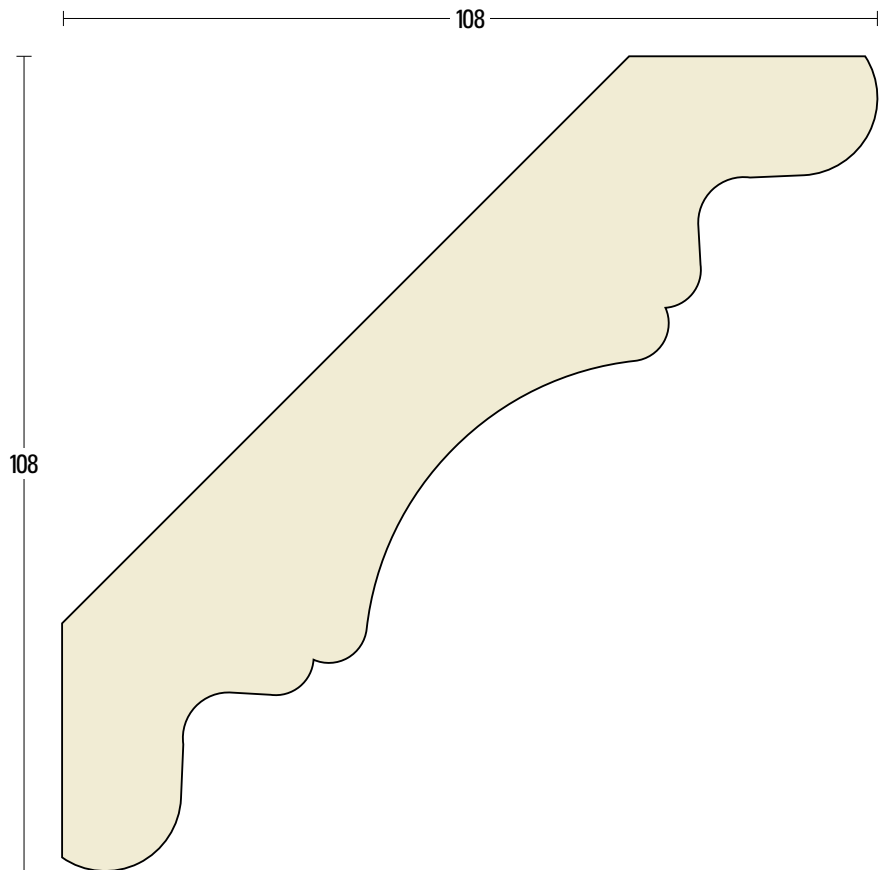

■ FM-2207 ▶ ¥16,400

施

工

例

天然木シリーズ面形一覧

天然木シリーズ原寸図

天然木アールシリーズ

不燃セラミックシリーズ

ラウンドパネル

FM型

番号順原寸図

●表示価格はアユース材です。他材(コト、タモ、不燃材等)での製作も受け賜ります。



■ FM-2208 ▶ ¥17,400

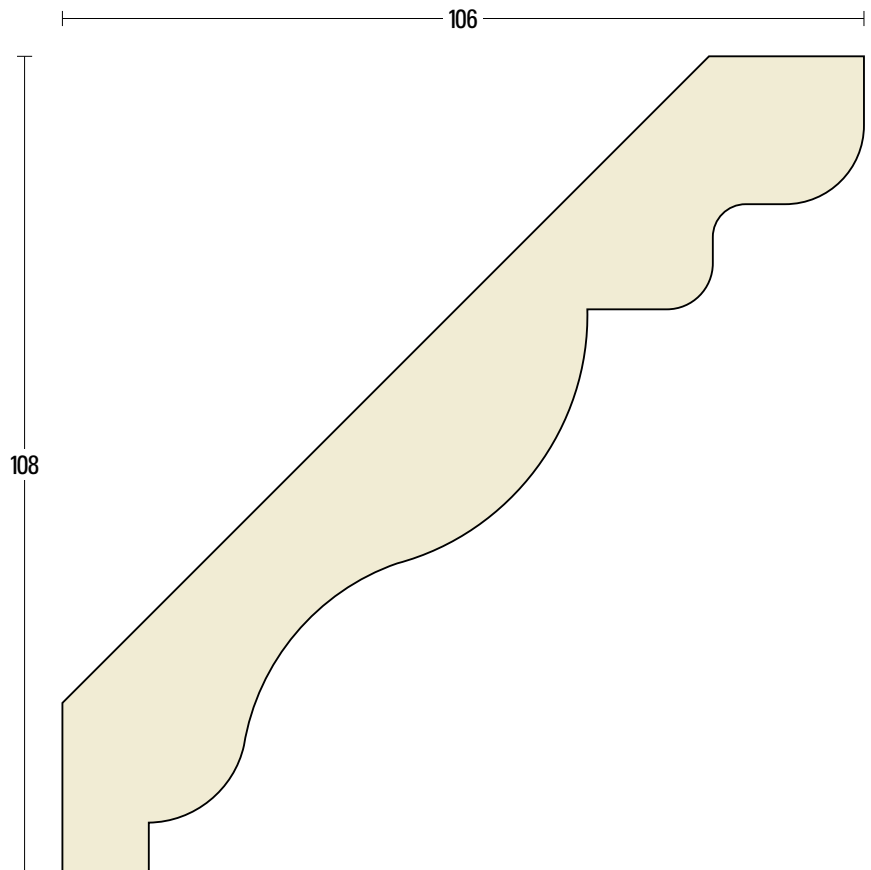

■ FM-2209 ▶ ¥23,600



- 掲載しております面材は全商品アール加工が出来ます。詳しいことはお問い合わせ下さい。
- 表示以外の面材及びアール面材は別途お見積りさせていただきます。(表示してあります価格には、消費税は含まれておりません。)
- CADデータはwww.fujimulti.jpよりダウンロードできます。

寸法は定尺3,650mmです。
L=3,650 1本当たりの価格です。



施
工
例
天然木シリーズ面形一覧
天然木シリーズ原寸図
天然木アールシリーズ
不燃セラミックシリーズ
ラウンドパネル

●表示価格はアユース材です。他材(コト、タモ、不燃材等)での製作も受け賜ります。

巾木

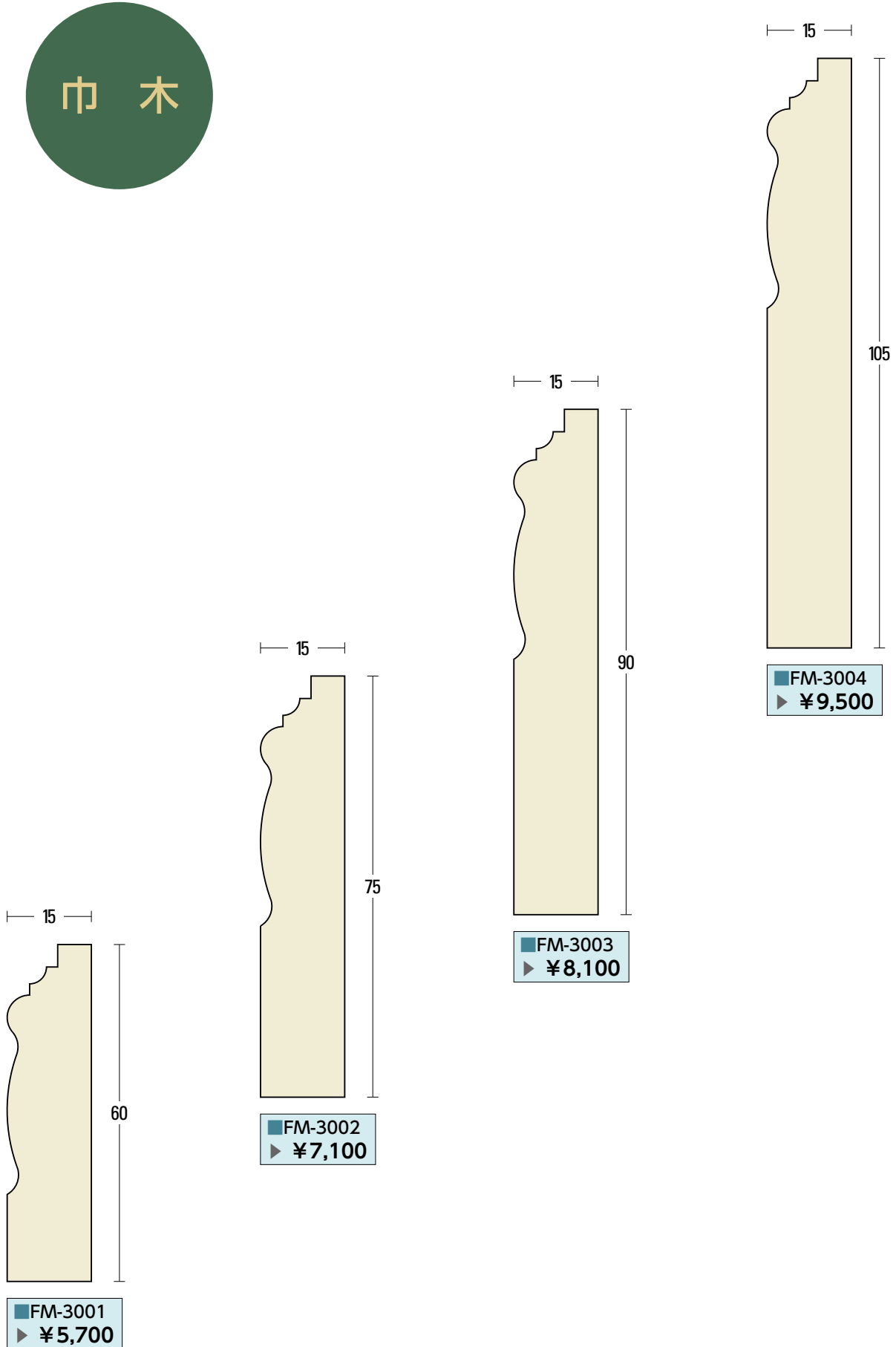

・掲載しております面材は全商品アール加工が出来ます。詳しいことはお問い合わせ下さい。
 ・表示以外の面材及びアール面材は別途お見積りさせていただきます。(表示してあります価格には、消費税は含まれておりません。)
 ・CADデータはwww.fujimulti.jpよりダウンロードできます。

巾木

寸法は定尺3,650mmです。
L=3,650 1本当たりの価格です。

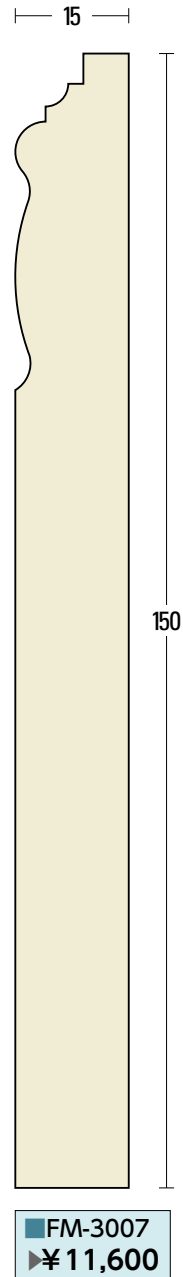
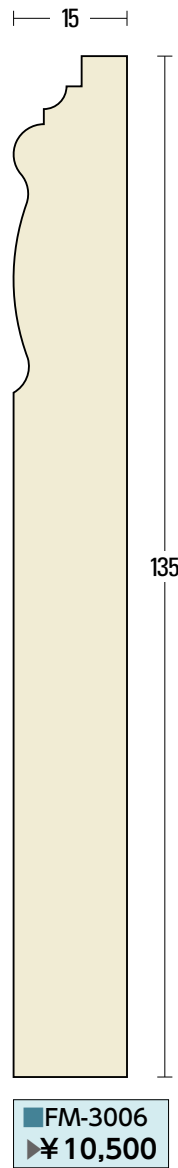
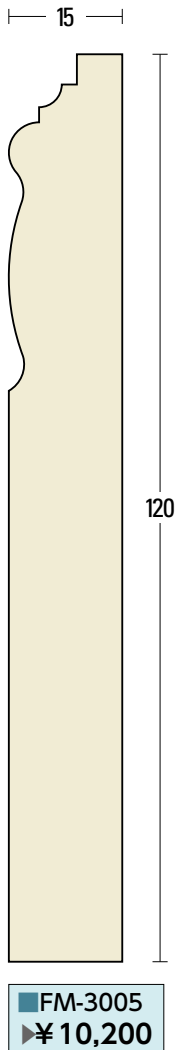

施
工
例
天然木シリーズ面形一覧
天然木シリーズ原寸図
天然木アールシリーズ
不燃セラミックシリーズ
ラウンドパネル

●表示価格はアユース材です。他材(コト、タモ、不燃材等)での製作も受け賜ります。

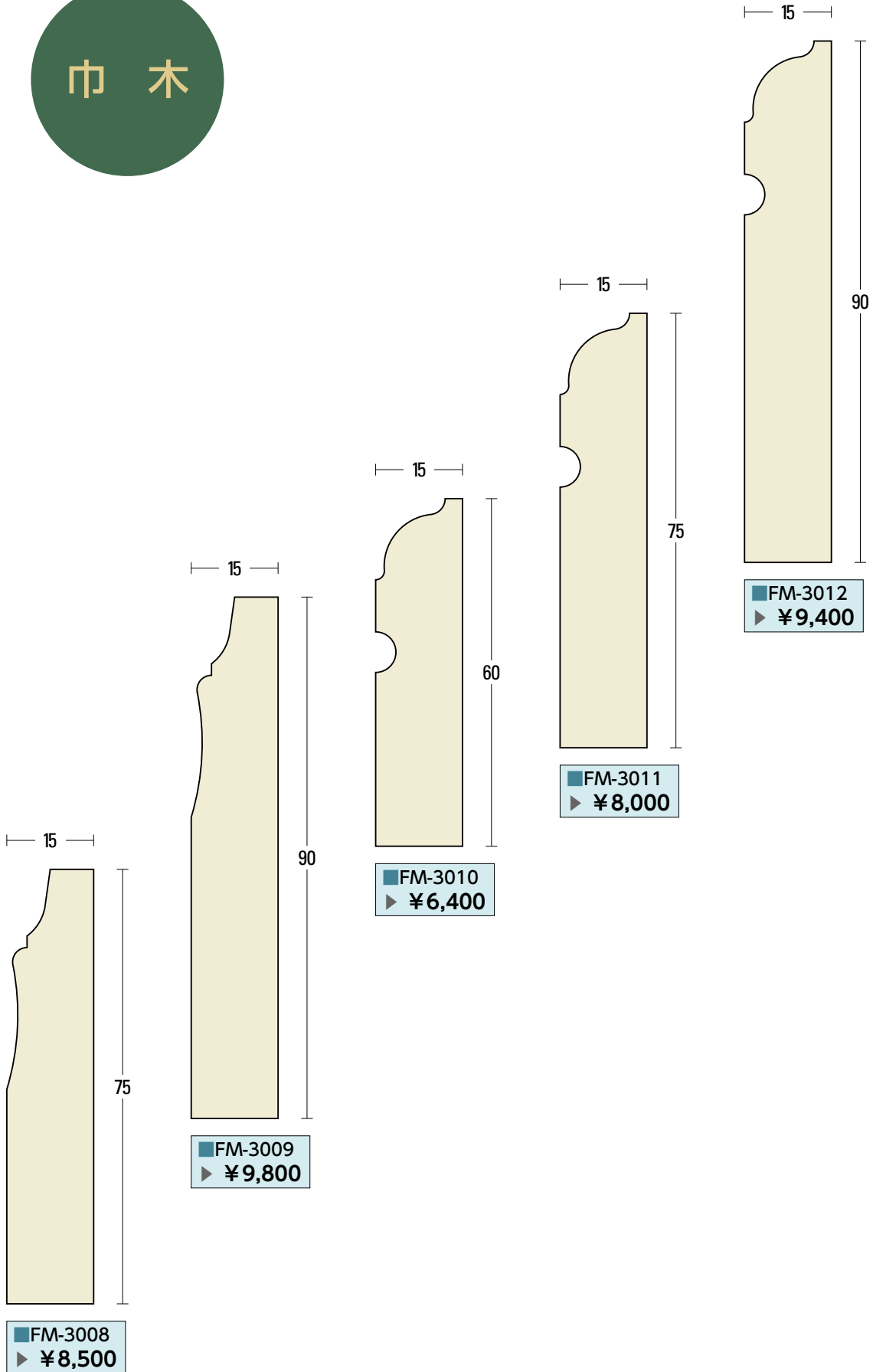

・掲載しております面材は全商品アール加工が出来ます。詳しいことはお問い合わせ下さい。
 ・表示以外の面材及びアール面材は別途お見積りさせていただきます。(表示してあります価格には、消費税は含まれておりません。)
 ・CADデータはwww.fujimulti.jpよりダウンロードできます。

巾木

寸法は定尺3,650mmです。
L=3,650 1本当たりの価格です。

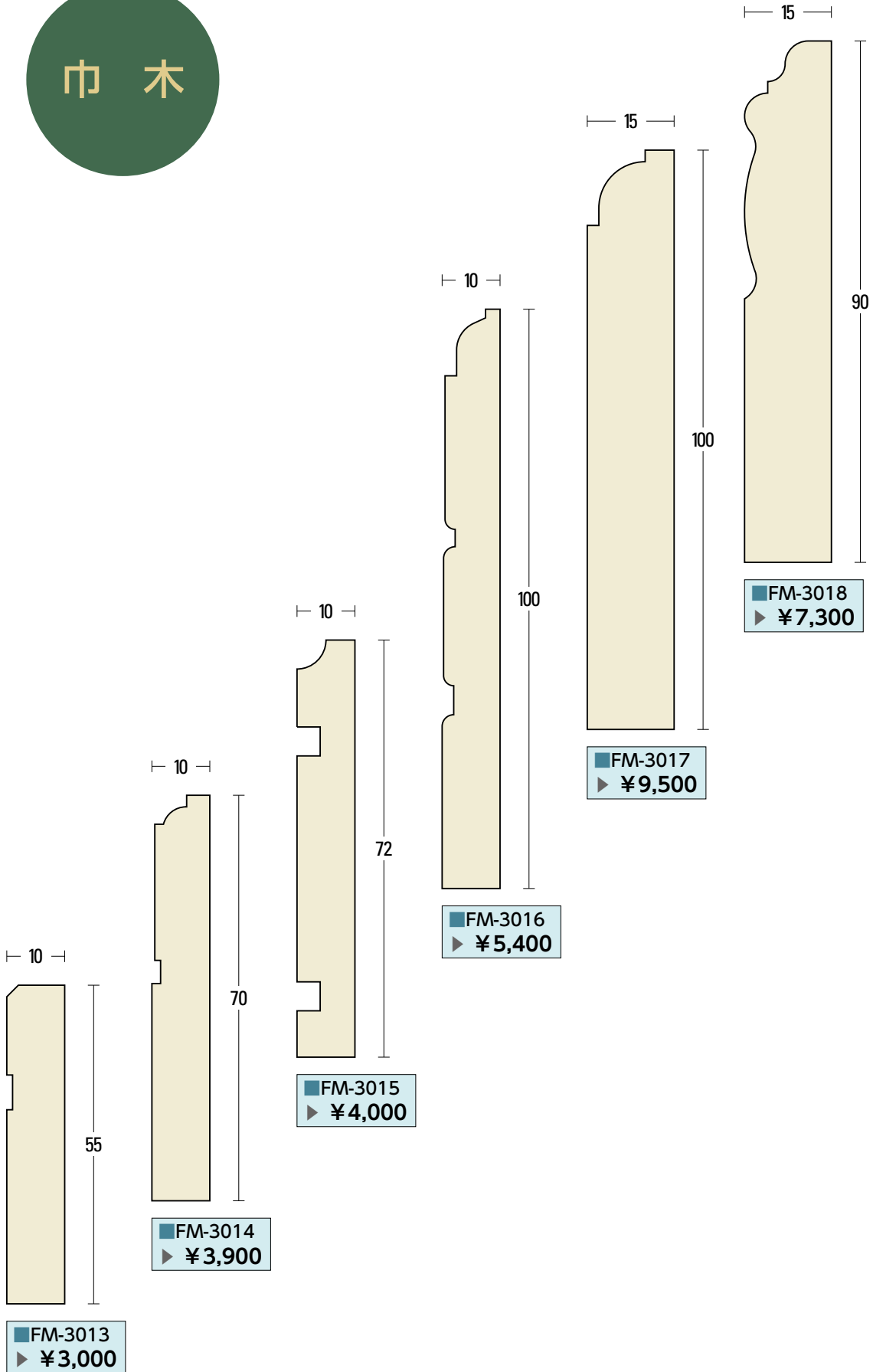

施
工
例
天然木シリーズ面形一覧
天然木シリーズ原寸図
天然木アールシリーズ
不燃セラミックシリーズ
ラウンドパネル

FM型

番号順原寸図

●表示価格はアユース材です。他材(コト、タモ、不燃材等)での製作も受け賜ります。

カウンター框

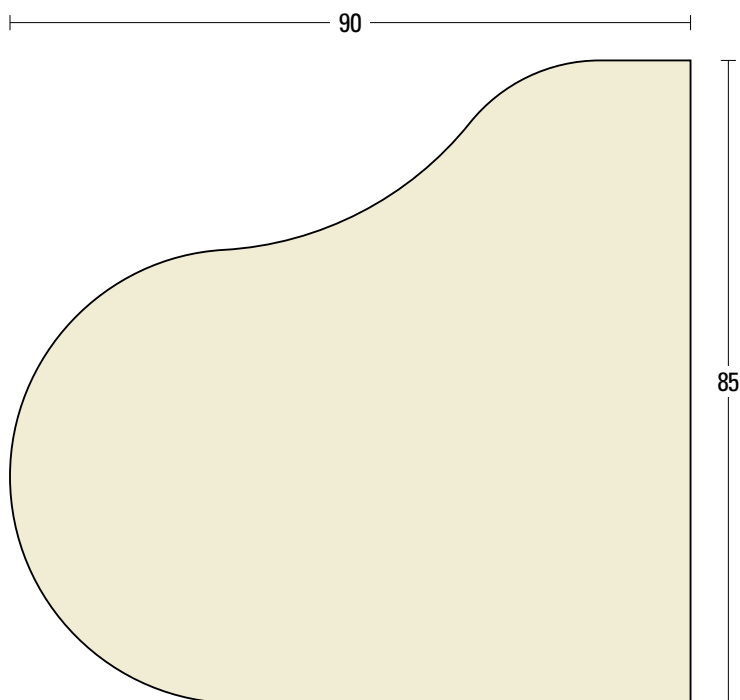

■FM-4001 ▶ ¥28,400

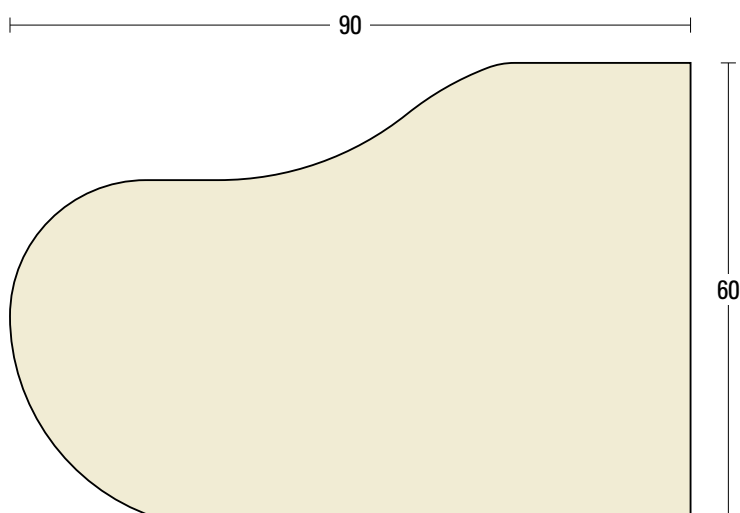

■FM-4002 ▶ ¥22,700



- 掲載しております面材は全商品アール加工が出来ます。詳しいことはお問い合わせ下さい。
- 表示以外の面材及びアール面材は別途お見積りさせていただきます。(表示してあります価格には、消費税は含まれておりません。)
- CADデータはwww.fujimulti.jpよりダウンロードできます。

寸法は定尺3,650mmです。
L=3,650 1本当たりの価格です。

カウンター框

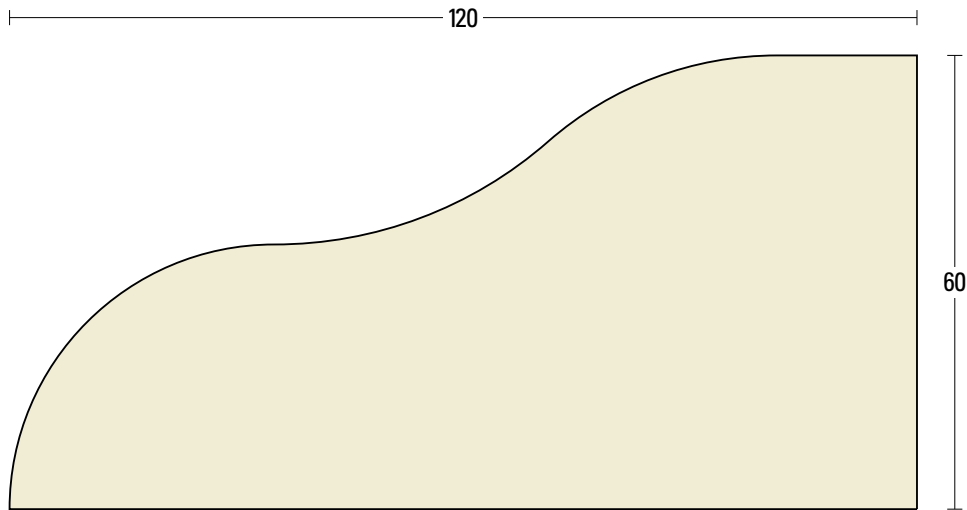

■ FM-4003 ▶ ¥26,300

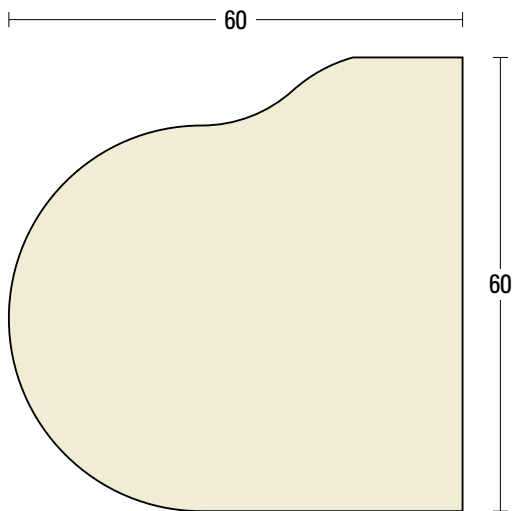

■ FM-4004 ▶ ¥17,000

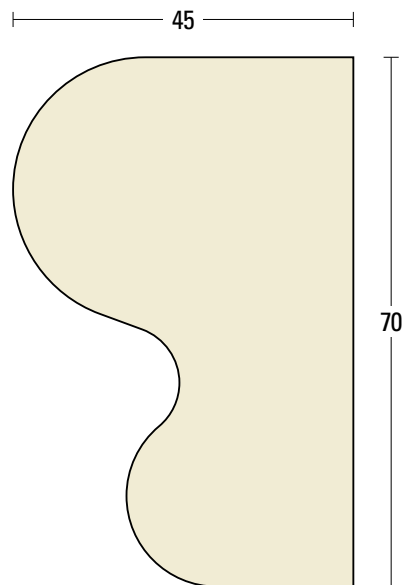

■ FM-4005 ▶ ¥13,700

カウンター框

カウンター框をアール加工。 コーナーを優しいスペースに。

- カウンターのコーナー、ステージのコーナーに直材と組み合わせてご利用下さい。
- 曲り寸法は外寸で測っています。(半径ですので直径の場合倍寸法となります。)
- 下図をご参照の上、お選び下さい。



面取り方向

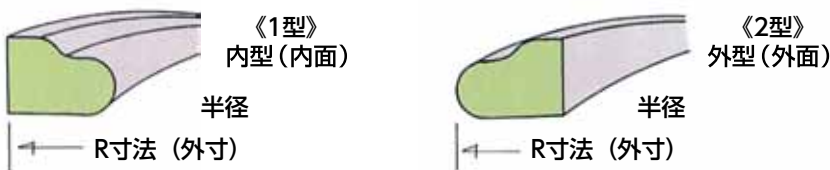

(カウンター)

刃物の大きさが限定されているので、その都度ご確認願います。

[例]

(刃の組み合わせ)

(巾の変更)

(厚みの変更)



又、ケガキを付ける場合がありますので、寸法をご連絡下さい。



(カウンター曲り材)

曲り材の出来る製品でしたらどんなに大きい半径のものでも可能です。

※受注時の注意

1. 面の付け方の確認(外面・内面)
2. 半径寸法の取り方の確認(外寸・内寸)
3. 半径(R)か直径(φ)かの確認

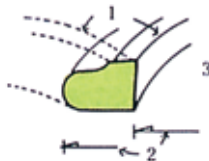

FM-4001~FM-4005 までは飲食店のカウンターやレジ台・商品の陳列台等に使われ、最近では一般住宅の厨房カウンターにも使用され、使用範囲がたいへんひろくなりました。



(取り付け方法)



FHR型

番号順原寸図

寸法は定尺3,650mmです。
L=3,650 1本当たりの価格です。

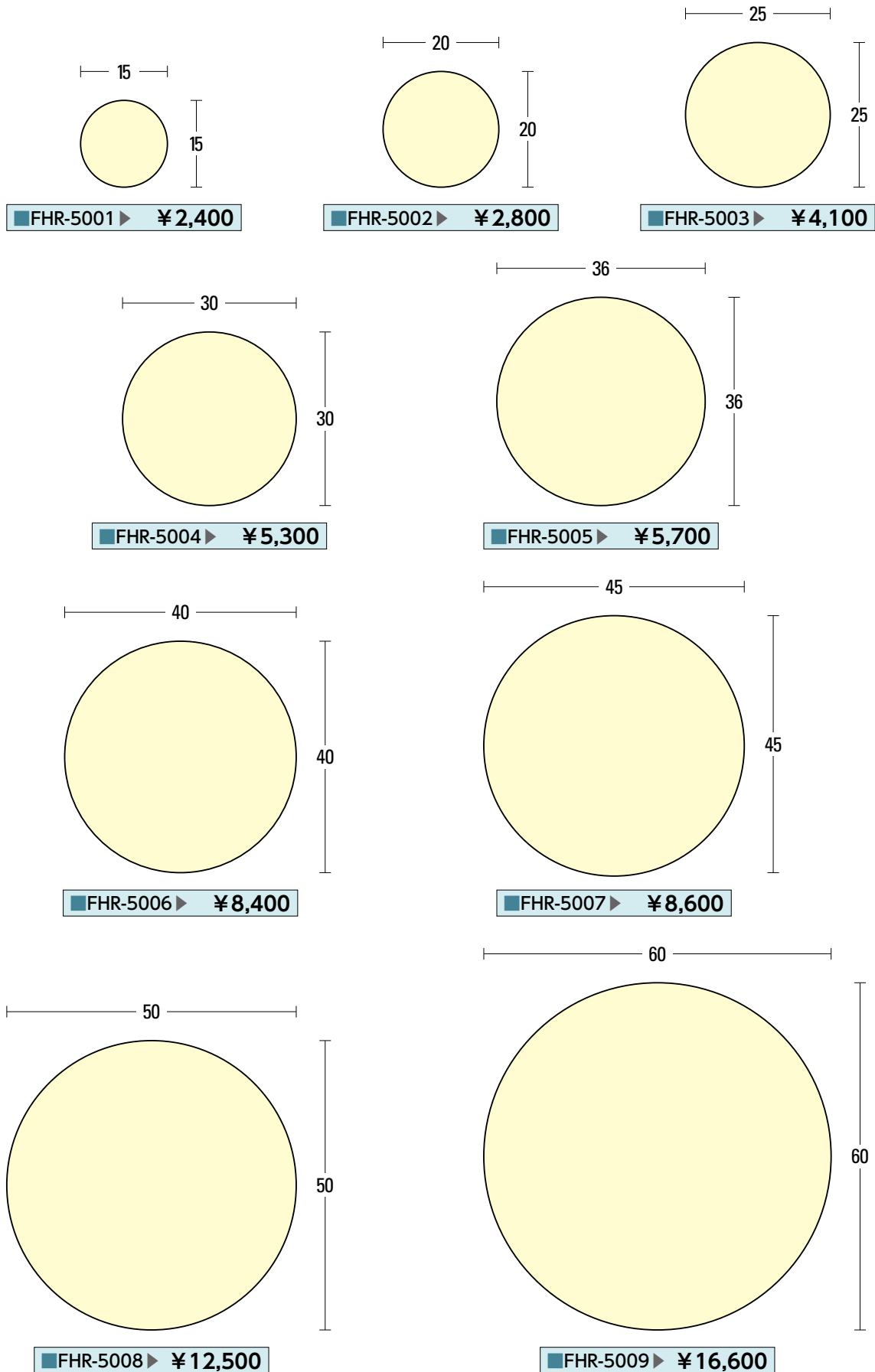

- 掲載しております面材は全商品アール加工が出来ます。詳しいことはお問い合わせ下さい。
- 表示以外の面材及びアール面材は別途お見積りさせていただきます。(表示してあります価格には、消費税は含まれておりません。)
- CADデータはwww.fujimulti.jpよりダウンロードできます。

FHR型

番号順原寸図

●表示価格はアユース材です。他材(コト、タモ、不燃材等)での製作も受け賜ります。

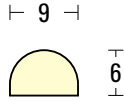

FHR-5010 ▶ ¥2,300

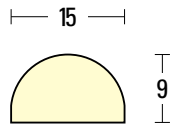

FHR-5011 ▶ ¥2,500

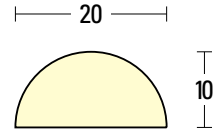

FHR-5012 ▶ ¥2,500

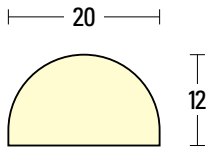

FHR-5013 ▶ ¥2600

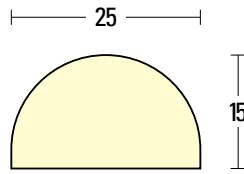

FHR-5014 ▶ ¥2,700

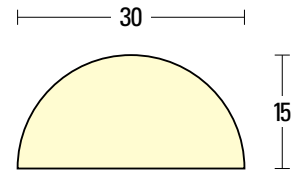

FHR-5015 ▶ ¥2,700

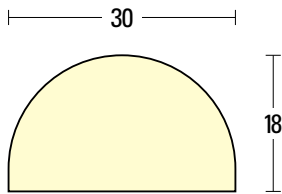

FHR-5016 ▶ ¥2,900

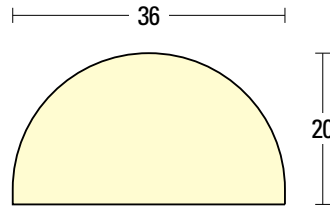

FHR-5017 ▶ ¥3,100

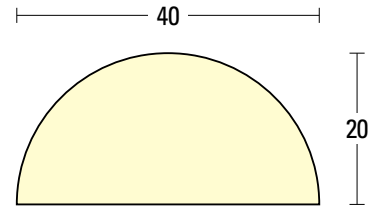

FHR-5018 ▶ ¥4,100

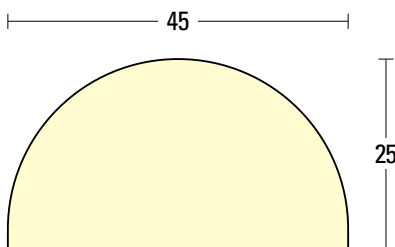

FHR-5019 ▶ ¥4,600

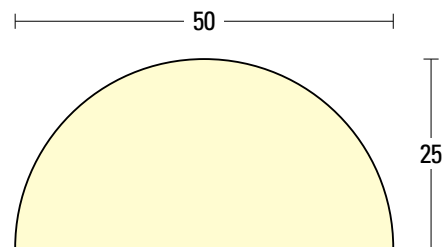

FHR-5020 ▶ ¥5,700

施工例
天然木シリーズ面形一覧
天然木シリーズ原寸図
天然木アールシリーズ
不燃セラミックシリーズ
ラウンドパネル



●掲載しております面材は全商品アール加工が出来ます。詳しいことはお問い合わせ下さい。
●表示以外の面材及びアール面材は別途お見積りさせていただきます。(表示してあります価格には、消費税は含まれておりません。)
●CADデータはwww.fujimulti.jpよりダウンロードできます。

寸法は定尺3,650mmです。
L=3,650 1本当たりの価格です。

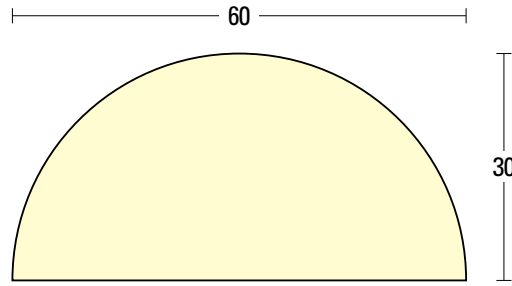

FHR-5021 ▶ ¥8,100

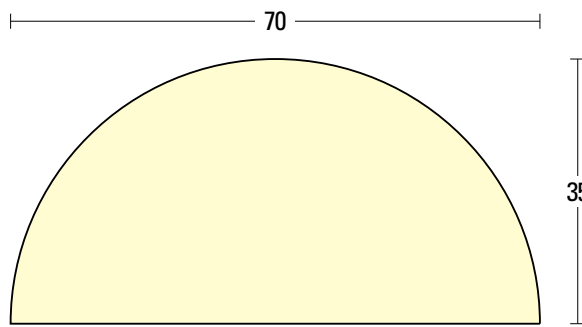

FHR-5022 ▶ ¥9,300

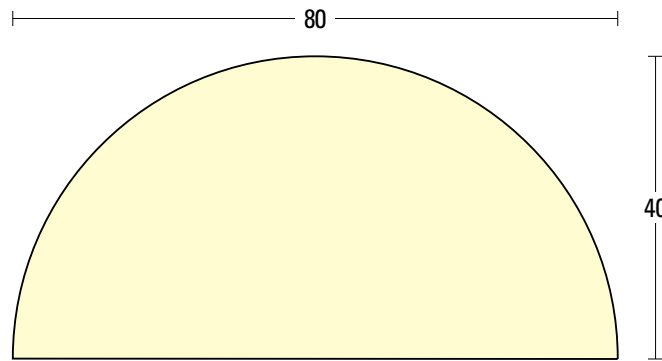

FHR-5023 ▶ ¥12,800

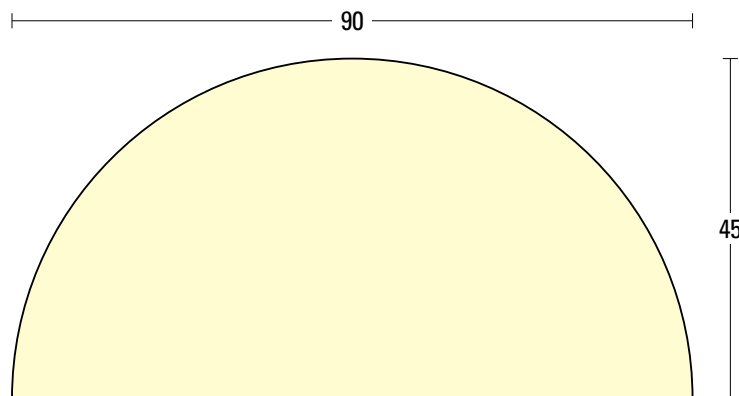

FHR-5024 ▶ ¥15,100

FHR型

番号順原寸図

●表示価格はアユース材です。他材(コト、タモ、不燃材等)での製作も受け賜ります。

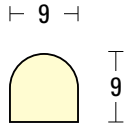

FHR-5025 ▶ ¥2,300

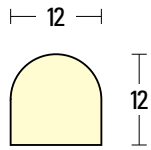

FHR-5026 ▶ ¥2,400

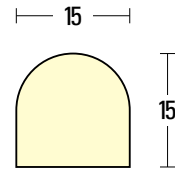

FHR-5027 ▶ ¥2,500

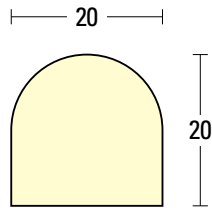

FHR-5028 ▶ ¥3,100

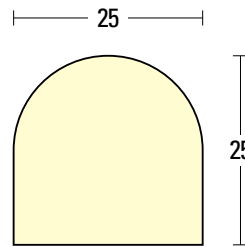

FHR-5029 ▶ ¥3,900

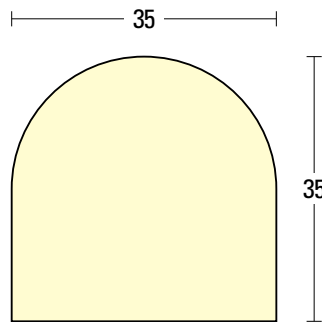

FHR-5030 ▶ ¥5,700

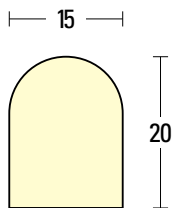

FHR-5031 ▶ ¥2,900

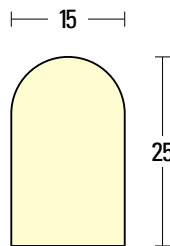

FHR-5032 ▶ ¥3,100

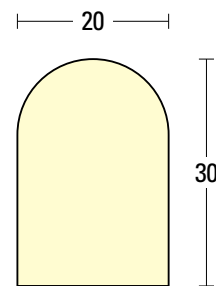

FHR-5033 ▶ ¥3,300

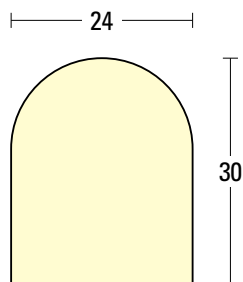

FHR-5034 ▶ ¥3,500

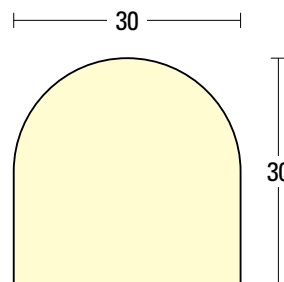

FHR-5035 ▶ ¥4,800



- 掲載しております面材は全商品アール加工が出来ます。詳しいことはお問い合わせ下さい。
- 表示以外の面材及びアール面材は別途お見積りさせていただきます。(表示してあります価格には、消費税は含まれておりません。)
- CADデータはwww.fujimulti.jpよりダウンロードできます。

寸法は定尺3,650mmです。
L=3,650 1本当たりの価格です。

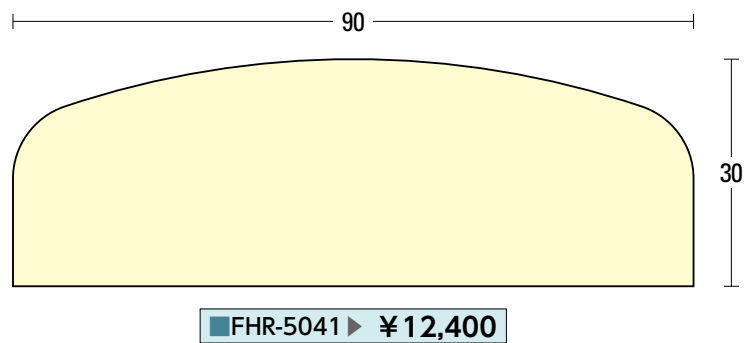
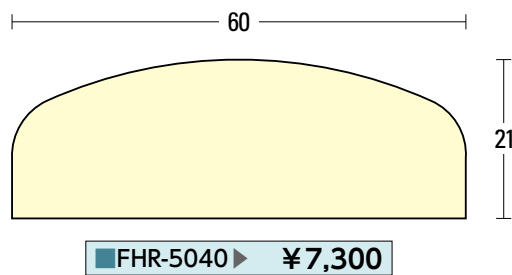
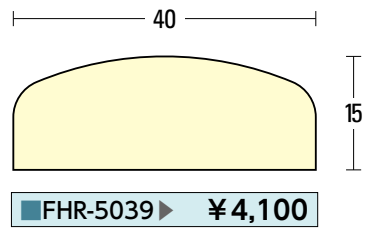
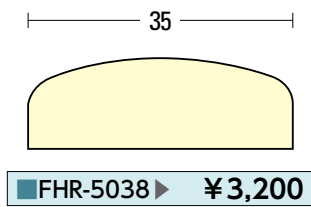
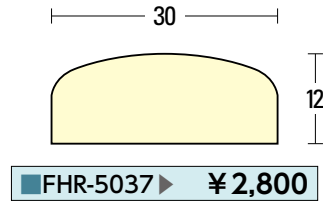
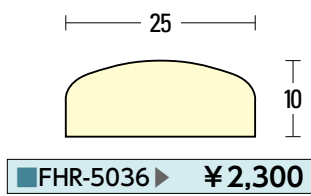

FHR型

番号順原寸図

●表示価格はアユース材です。他材(コト、タモ、不燃材等)での製作も受け賜ります。

寸法は定尺3,650mmです。

L=3,650 1本当たりの価格です。

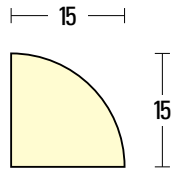

FHR-5042 ▶ ¥2,300

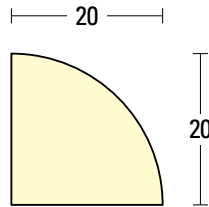

FHR-5043 ▶ ¥2,400

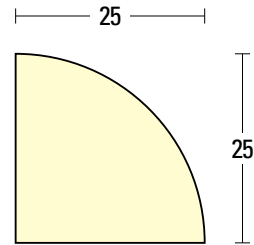

FHR-5044 ▶ ¥3,000

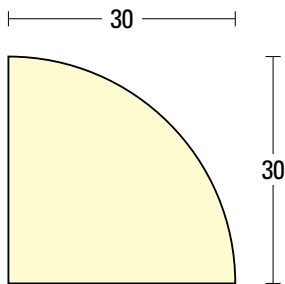

FHR-5045 ▶ ¥3,600

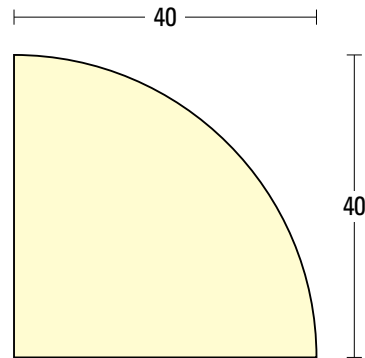

FHR-5046 ▶ ¥8,400

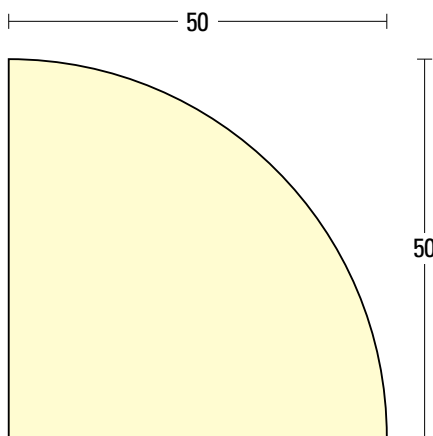

FHR-5047 ▶ ¥8,700

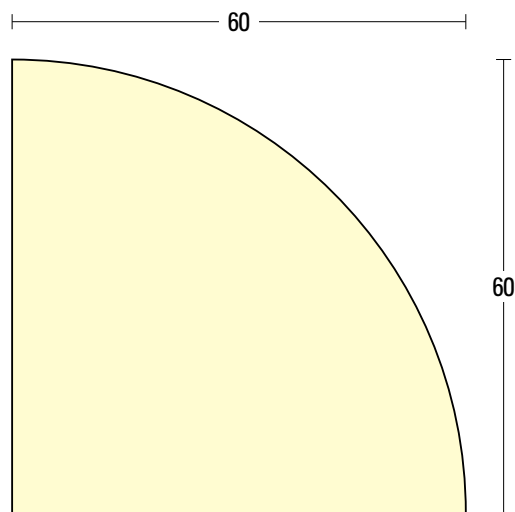

FHR-5048 ▶ ¥14,500



・掲載しております面材は全商品アール加工が出来ます。詳しいことはお問い合わせ下さい。
・表示以外の面材及びアール面材は別途お見積りさせていただきます。(表示しております価格には、消費税は含まれておりません。)
・CADデータはwww.fujimulti.jpよりダウンロードできます。

フジマルチ
FUJIMULT
天然木アールシリーズ



フジマルチ FUJIMULT 天然木アールシリーズ

フジマルチモールのイメージを更に広げる曲がり面材。曲面が美しいフジマルチアールシリーズ。天井照明の飾りやアール壁面、円柱廻りなど、自由な発想で優雅なインテリアを、フジマルチアールシリーズでお造り下さい。

フジマルチアールシリーズについて

- カタログ掲載品は小径アールを除きすべて1/4円単位での製作・販売になります。(表示価格も小径アールを除きすべて1/4円の価格です。)
- アール製品はカタログ品も含めすべて受注生産になります。(特注対応もお受け致します。)
- アール製品は内寸600φ以上は1/4円単位から、600φ以下は1円での製作・販売となります。(形状によっては800φ以上)
- アール製品は、大きさや形状によっては製作できないものがあります。
- 直材との継ぎ合わせの際は、形状や色に多少の違いが出ることがあります。
- アール製品についてはブロック積層やハギ材での製作になります。(下記参照)
- アール製品の中には角残しになる形状のものがあります。(下記参照)

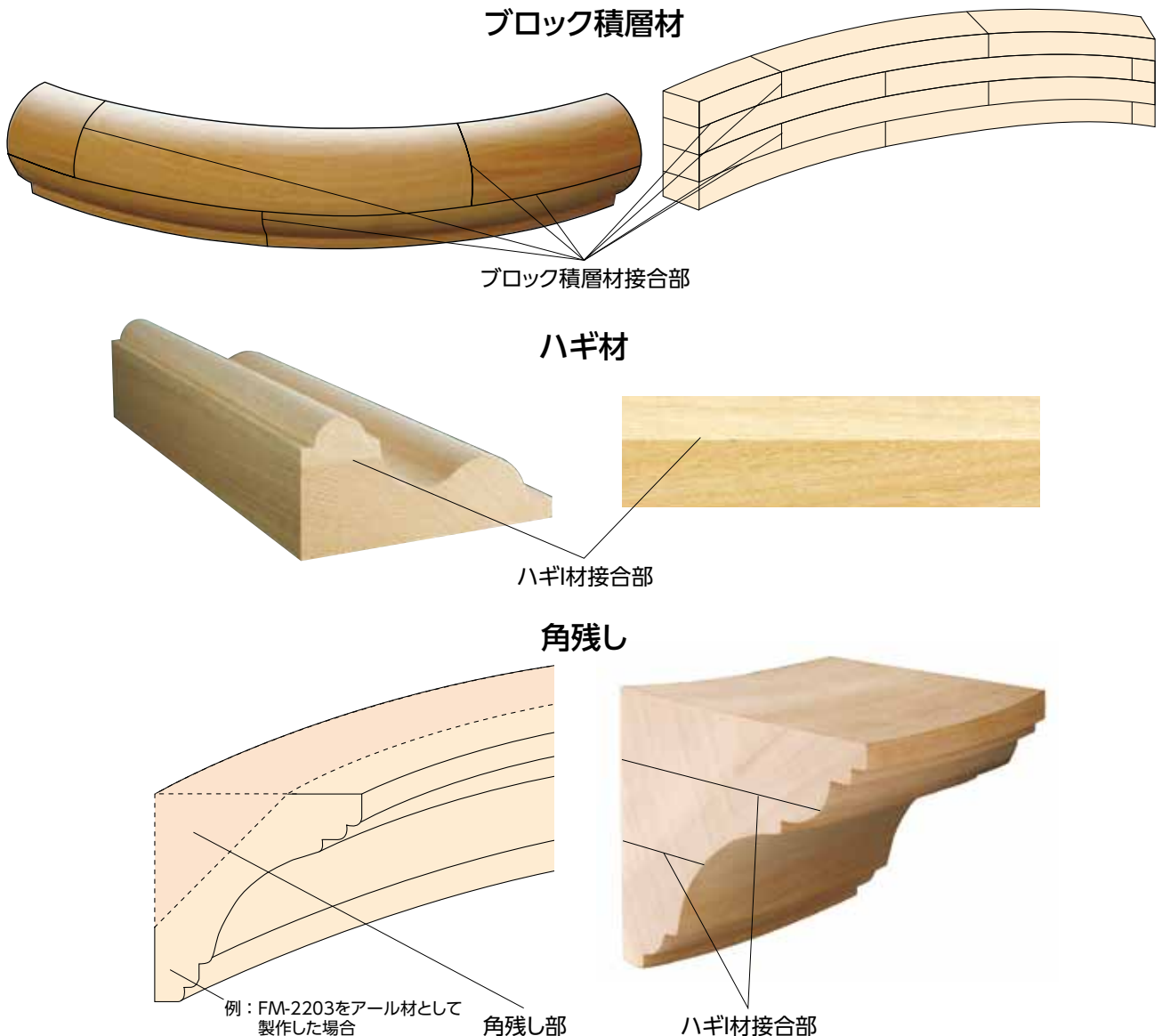

■アール説明図

1型

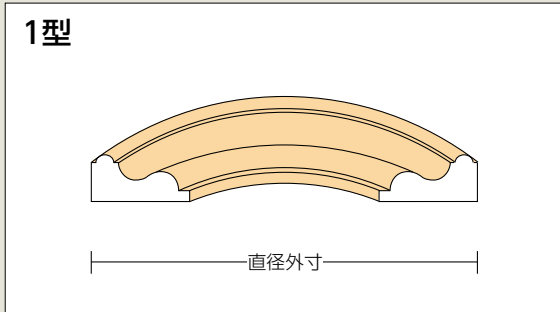

■平内型 (1型)

- ・製品断面寸法が高い方が外側となります。
- ・平面取付の場合。
- ・化粧面は内側。

2型

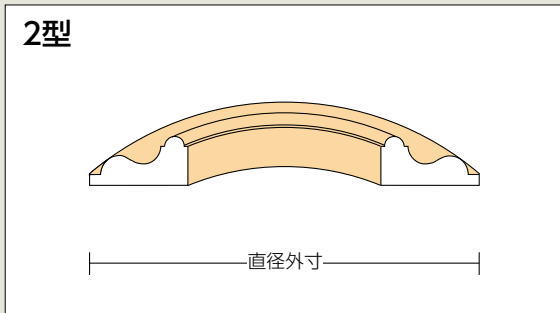

■平外型 (2型)

- ・製品断面寸法が高い方が内側となります。
- ・平面取付の場合。
- ・化粧面は外側。

3型

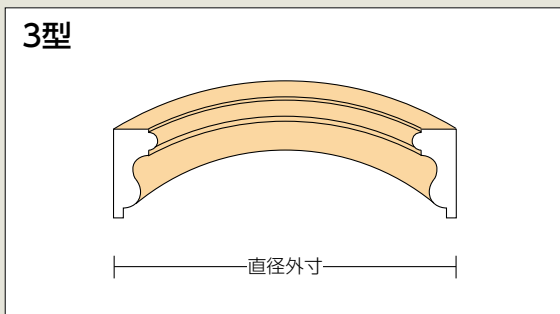

■立内型 (3型)

- ・製品断面寸法が大きい方が取付面となります。
- ・円筒型の内側に取付の場合。
- ・化粧面は内側。

4型

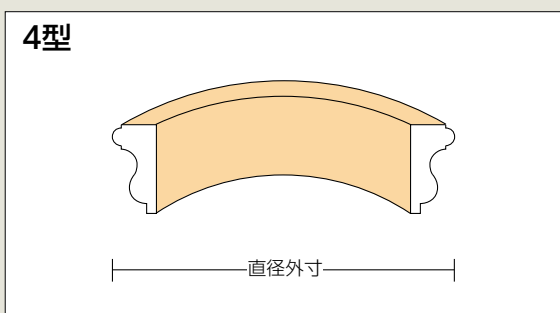

■立外型 (4型)

- ・製品断面寸法が大きい方が取付面となります。
- ・円筒型の外側に取付の場合。
- ・化粧面は外側。

小径アーチ

表示価格は全て丸1円の価格です

受注
生産

直径外寸100φ・150φ・200φの小径アーチ



8×15

FM-2005のアーチ

アーチ断面図	型	直径外寸φ	価 格
	1	100	¥900
	平内型	150	¥1,200
		200	¥1,600



10×15

FM-2006のアーチ

アーチ断面図	型	直径外寸φ	価 格
	1	100	¥900
	平内型	150	¥1,200
		200	¥1,600



9×24

FM-2012のアーチ

アーチ断面図	型	直径外寸φ	価 格	アーチ断面図	型	直径外寸φ	価 格
	1	100	¥2,900		3 立内型	100	¥3,800
	平内型	150	¥3,800			150	¥4,900
		200	¥5,000			200	¥6,200
	4 立外型	100	¥3,800				
		150	¥4,900				
		200	¥6,200				



15×15

FM-2033のアーチ

アーチ断面図	型	直径外寸φ	価 格
	1	100	¥1,000
	平内型	150	¥1,300
		200	¥1,700



21×21

FM-2034のアーチ

アーチ断面図	型	直径外寸φ	価 格
	1	100	¥1,000
	平内型	150	¥1,300
		200	¥1,700



12×30

FM-2095のアーチ

アーチ断面図	型	直径外寸φ	価 格
	4 立外型	100	¥4,000
		150	¥5,100
		200	¥6,500



- 表示以外の面材及びアーチ面材は別途御見積りさせて頂きます。(表示してあります価格には、消費税は含まれておりません。)
- 上記表示価格はアユース材です。(コト材も同価格)
- 形状・寸法は製品の特性や生産ロットにより誤差の生じることがあります。

FM型アール 表示価格は全て1/4円の価格です



21×21 **FM-2046**のアール

アール断面図	型	直径外寸φ	価 格	アール断面図	型	直径外寸φ	価 格
	1 平内型	600	¥5,600		2 平外型	600	¥5,600
		1000	¥6,000			1000	¥6,000
		1200	¥7,500			1200	¥7,500
		1500	¥9,000			1500	¥9,000



15×20 **FM-2060**のアール

アール断面図	型	直径外寸φ	価 格	アール断面図	型	直径外寸φ	価 格
	1 平内型	600	¥6,500		2 平外型	600	¥6,500
		1000	¥6,900			1000	¥6,900
		1200	¥8,700			1200	¥8,700
		1500	¥10,400			1500	¥10,400
	3 立内型	600	¥7,800		4 立外型	600	¥7,800
		1000	¥8,300			1000	¥8,300
		1200	¥10,500			1200	¥10,500
		1500	¥15,600			1500	¥15,600

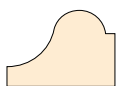

19×27 **FM-2064**のアール

アール断面図	型	直径外寸φ	価 格	アール断面図	型	直径外寸φ	価 格
	1 平内型	600	¥6,500		2 平外型	600	¥6,500
		1000	¥6,900			1000	¥6,900
		1200	¥8,700			1200	¥8,700
		1500	¥10,400			1500	¥10,400
	3 立内型	600	¥7,800		4 立外型	600	¥7,800
		1000	¥8,300			1000	¥8,300
		1200	¥10,500			1200	¥10,500
		1500	¥12,500			1500	¥12,500

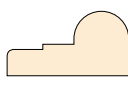

21×40 **FM-2066**のアール

アール断面図	型	直径外寸φ	価 格	アール断面図	型	直径外寸φ	価 格
	1 平内型	600	¥7,000		2 平外型	600	¥7,000
		1000	¥8,000			1000	¥8,000
		1200	¥10,000			1200	¥10,000
		1500	¥12,000			1500	¥12,000



21×45 **FM-2088**のアール



アール断面図	型	直径外寸φ	価 格	アール断面図	型	直径外寸φ	価 格
	1 平内型	600	¥7,900		2 平外型	600	¥7,900
		1000	¥9,000			1000	¥9,000
		1200	¥11,300			1200	¥11,300
		1500	¥13,500			1500	¥13,500
	3 立内型	600	¥9,500		4 立外型	600	¥9,500
		1000	¥10,800			1000	¥10,800
		1200	¥13,600			1200	¥13,600
		1500	¥16,200			1500	¥16,200

•一円で必要な時は上記価格×4となります。

※表示価格(税抜)・仕様は2018年2月現在。予告なく変更する場合があります。

FM型アーチ 表示価格は全て1/4円の価格です

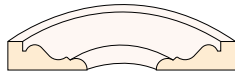
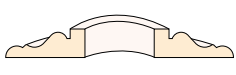
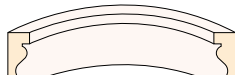

 27×75 **FM-2120**のアーチ

アーチ断面図	型	直径外寸φ	価 格	アーチ断面図	型	直径外寸φ	価 格
	1 平内型	600	¥8,800		2 平外型	600	¥8,800
		1000	¥10,000			1000	¥10,000
		1200	¥12,500			1200	¥12,500
		1500	¥15,000			1500	¥15,000
	3 立内型	600	¥10,600		4 立外型	600	¥10,600
		1000	¥12,000			1000	¥12,000
		1200	¥15,000			1200	¥15,000
		1500	¥18,000			1500	¥18,000

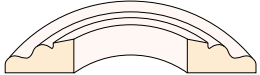

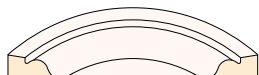

 15×30 **FM-2122**のアーチ

アーチ断面図	型	直径外寸φ	価 格	アーチ断面図	型	直径外寸φ	価 格
	1 平内型	600	¥6,500		2 平外型	600	¥6,500
		1000	¥6,900			1000	¥6,900
		1200	¥8,700			1200	¥8,700
		1500	¥10,400			1500	¥10,400

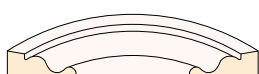

 21×40 **FM-2123**のアーチ

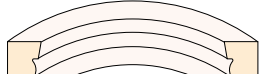
アーチ断面図	型	直径外寸φ	価 格	アーチ断面図	型	直径外寸φ	価 格
	1 平内型	600	¥7,000		2 平外型	600	¥7,000
		1000	¥8,000			1000	¥8,000
		1200	¥10,000			1200	¥10,000
		1500	¥12,000			1500	¥12,000

 30×60 **FM-2124**のアーチ

アーチ断面図	型	直径外寸φ	価 格	アーチ断面図	型	直径外寸φ	価 格
	1 平内型	600	¥8,800		2 平外型	600	¥8,800
		1000	¥10,000			1000	¥10,000
		1200	¥12,500			1200	¥12,500
		1500	¥15,000			1500	¥15,000
	3 立内型	600	¥10,600		4 立外型	600	¥10,600
		1000	¥12,000			1000	¥12,000
		1200	¥15,000			1200	¥15,000
		1500	¥18,000			1500	¥18,000

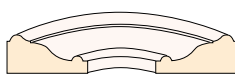
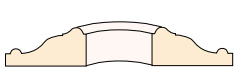
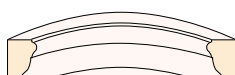
 40×85 **FM-2136**のアーチ

アーチ断面図	型	直径外寸φ	価 格	アーチ断面図	型	直径外寸φ	価 格
	1 平内型	600	¥13,300		2 平外型	600	¥13,300
		1000	¥15,200			1000	¥15,200
		1200	¥18,900			1200	¥18,900
		1500	¥22,700			1500	¥22,700
	3 立内型	600	¥16,000		4 立外型	600	¥16,000
		1000	¥18,300			1000	¥18,300
		1200	¥22,700			1200	¥22,700
		1500	¥27,300			1500	¥27,300

 ・表示以外の面材及びアーチ面材は別途御見積りさせていただきます。(表示してあります価格には、消費税は含まれておりません。)
 ・上記表示価格はアユース材です。(コト材も同価格)
 ・形状・寸法は製品の特性や生産ロットにより誤差の生じることがあります。

FM型アール 表示価格は全て1/4円の価格です

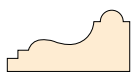

30×60 **FM-2173**のアール

アール断面図	型	直径外寸φ	価 格	アール断面図	型	直径外寸φ	価 格
	1 平内型	600	¥6,500		2 平外型	600	¥6,500
		1000	¥6,900			1000	¥6,900
		1200	¥8,700			1200	¥8,700
		1500	¥10,400			1500	¥10,400
	3 立内型	600	¥7,800		4 立外型	600	¥7,800
		1000	¥8,300			1000	¥8,300
		1200	¥10,500			1200	¥10,500
		1500	¥15,600			1500	¥15,600



(角残しになります)

70×70 **FM-2203**のアール

アール断面図	型	直径外寸φ	価 格	アール断面図	型	直径外寸φ	価 格
	3 立内型	600	¥17,200		4 立外型	600	¥17,200
		1000	¥19,600			1000	¥19,600
		1200	¥24,500			1200	¥24,500
		1500	¥29,400			1500	¥29,400



70×10 **FM-3014**のアール

アール断面図	型	直径外寸φ	価 格	アール断面図	型	直径外寸φ	価 格
	3 立内型	600	¥10,300		4 立外型	600	¥10,300
		1000	¥11,700			1000	¥11,700
		1200	¥14,600			1200	¥14,600
		1500	¥17,500			1500	¥17,500

FHR型アール 表示価格は全て1/4円の価格です



18×30 **FHR-5016**のアール

アール断面図	型	直径外寸φ	価 格	アール断面図	型	直径外寸φ	価 格
	1 平内型	600	¥5,500		3 立内型	600	¥6,500
		1000	¥6,500			1000	¥7,800
		1200	¥7,500			1200	¥9,100
		1500	¥8,500			1500	¥10,500
	4 立外型	600	¥6,500				
		1000	¥7,800				
		1200	¥9,100				
		1500	¥10,500				

•一円で必要な時は上記価格×4となります。
 ※表示価格(税抜)・仕様は2018年2月現在。予告なく変更する場合があります。

施

工

例

天然木シリーズ面形一覧

天然木シリーズ原寸図

天然木アールシリーズ

不燃セラミックシリーズ

ラウンドパネル





フジマルチ
FUJIMULT
不燃セラミックシリーズ

フジマルチ FUJIMULT 不燃セラミックシリーズ

特 徴

●不燃材料

内装制限が求められる部位にご利用いただけます。耐熱性抜群のゾノライト系けい酸カルシウムを基材とした製品です。

●高い質感

白色の素材であり、きめ細やかな素材特性により、塗装のなじみがよく難しい白色塗装もきれいに仕上がります。各種照明廻り・採光箇所・アクセントデザインに主としてご利用いただけます。もちろん、クロス仕上げも可能です。

●優れた材料特性

木材並みの軽さで、かつ木材同様にのこびきやかんながけができます。寸法変化が極めて少なく、反りや歪みを起しにくい材料です。また、無機質材料なので腐りません。

●環境に優しい

アスベスト(石綿)や、VOC(揮発性有機化合物)は全く含んでいません。リサイクル可能で環境に優しい材料です。

●自由自在の形状加工

平板はもちろんのこと、リブ・モール・レリーフ等としてさまざまな形状を実現します。



用 途

フジマルチ不燃セラミックシリーズは以下のような用途にご利用ください。また、本商品は内装用(屋内用)です。屋外では利用しないでください。

対象施設

・事務所ビル ・宿泊施設 ・文化施設 ・交通施設
・神社仏閣 ・医療施設 ・福祉施設 ・教育施設 ・商業施設

対象室の設備

・エントランス ・重役室 ・待合室 ・廊下 ・喫茶室 ・チャペル
・トイレ ・和室 ・会議室 ・エレベーターホール ・食堂
・ロビー ・宴会場 ・客室 ・多目的ホール ・エスカレーター回り

対象部位

・天井 ・柱 ・回り縁 ・カーテンボックス ・各種見切り
・ルーバー ・壁 ・はり ・照明ボックス

寸法と諸性能

規格寸法等

	厚さ (mm)	幅×長さ (原板寸法 mm)	ロット数 (枚)	許容誤差 (mm)		
				幅	長さ	厚さ
サイズ	12	1,040×3,130	66	+3 -0	+6 -0	} +1.0 -0.5
	15		53			
	20		39			
	25		31			} ±1.0
	30		26			
	35		22			
	40		19			
	45		17			
	50		16			

規格性能

項 目	単 位	種 類	
		フジマルチ不燃材 (AFH)	適 用
嵩 比 重		0.50~0.60	JIS A 5414
曲げ強度	N/mm ²	8.0	JIS A 5430
圧縮強度	N/mm ²	8.0	JIS Z 2101
吸 水 率	%	150	24時間給水重量
吸水・熱・伸縮性	%	±0	160℃加熱
釘引抜抵抗値	N/本	295	JIS Z 2101 L45, φ2.5
木ネジ保持力	N/本	200	JIS A 5908 L16, φ2.7



施 工

1. 廻り縁の施工

①下図のように、廻り縁(モール材)の断面寸法が大きい(辺長50mm以上)場合、建物の精度によっては角隅部への納まりが悪い場合がありますので、角隅部はあらかじめカットして下さい。また、野縁・間柱等強固な下地に留めて施工して下さい。

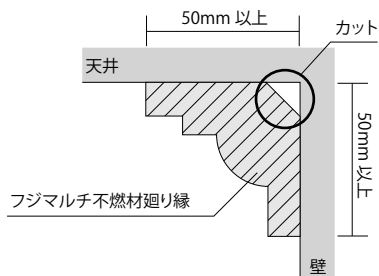

②下図のように断面寸法が各辺100mm以上と大きい場合、留め部の断面加工は工場加工品の利用を推奨します。(裁断負荷が大きく、現場では裁断効果が悪くなります。)

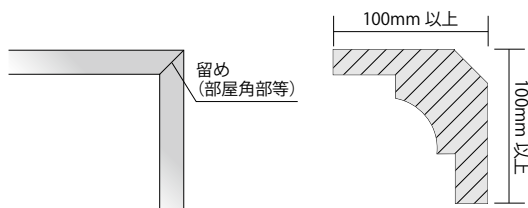

2. 見切り材の加工

- ①壁・天井の不陸、下地金物の位置、各部材の通りなど事前に確認して下さい。
- ②断面辺長が各30mm以上であれば、野縁・間柱等強固な下地に留めて下さい。またできる限りボードではなく、下地に留めて施工して下さい。
- ③R付き天井や円形・楕円形天井の場合、高い施工精度が要求されますので必ず地墨(床の墨)をご確認下さい。

3. 廻り縁・見切り材のジョイント加工

ジョイント部につきましては、できる限り野縁、間柱等強固な下地に留めて下さい。また、ジョイント部に下地がこない場合、木材等補強部材を利用して留めて下さい。

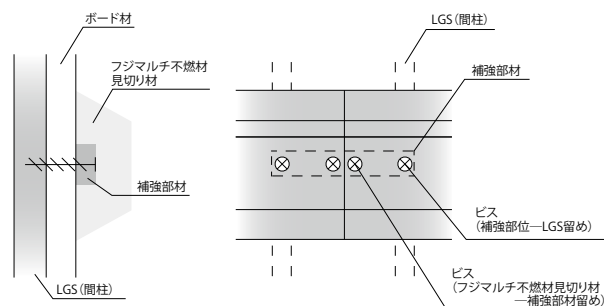

4. 間接照明廻りの施工

①フジマルチ不燃材のジョイント部について、この部分からの光漏れを防止し、施工ズレを防止するため、あて板(ベニヤ・鉄板等)を照明側に入れビス留めます。

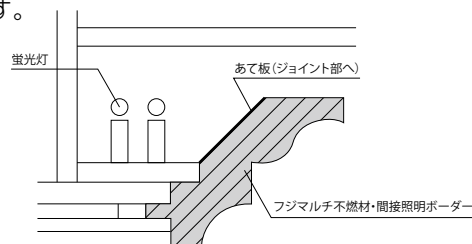

- ②電灯の施工高さ(位置)と、直接光を隠すボーダーや幕板の施工高さ(位置)について、間接照明となる位置関係になるよう十分注意して下さい。
- ③間接照明用ボーダー等の重量や規模によっては通常の下地以外に補強下地が必要な場合がありますので設計の際には十分注意して下さい。

5. 折り上げ天井部の施工

- ①壁・天井の不陸、下地金物の位置、各部材の通りなど事前に確認して下さい。
- ②形状や施工規模から他のボード材等との取り合いが多くなるケースがありますので、設計時には十分ご注意下さい。



●寸法は定尺 L=3,000mmです。 ●別途梱包配送手数料がかかります。

フジマルチ不燃セラミックシリーズ

FMC型

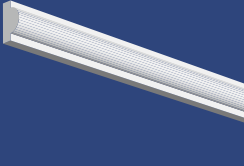
断面図/サイズ(mm)	品番/価格
 15×25	FMC-2002 ¥2,800 原寸図はFM型を参照 P-43

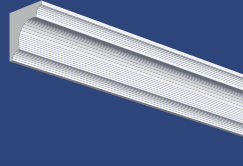
断面図/サイズ(mm)	品番/価格
 30×30	FMC-2030 ¥4,000 原寸図はFM型を参照 P-45

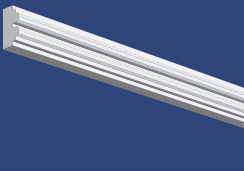
断面図/サイズ(mm)	品番/価格
 15×25	FMC-2003 ¥2,600 原寸図はFM型を参照 P-43

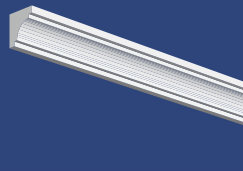
断面図/サイズ(mm)	品番/価格
 21×21	FMC-2034 ¥2,800 原寸図はFM型を参照 P-46

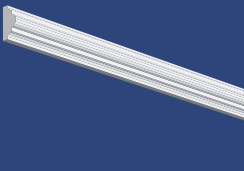
断面図/サイズ(mm)	品番/価格
 12×21	FMC-2009 ¥2,600 原寸図はFM型を参照 P-43

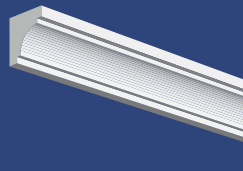
断面図/サイズ(mm)	品番/価格
 30×30	FMC-2035 ¥3,600 原寸図はFM型を参照 P-46

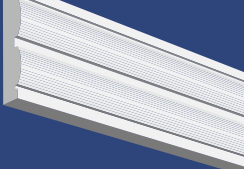
断面図/サイズ(mm)	品番/価格
 21×90	FMC-2019 ¥8,300 原寸図はFM型を参照 P-44

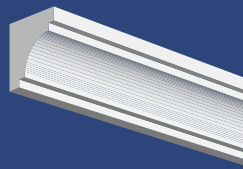
断面図/サイズ(mm)	品番/価格
 42×42	FMC-2036 ¥8,100 原寸図はFM型を参照 P-46

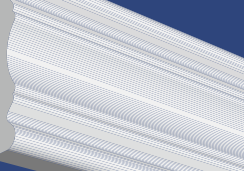
断面図/サイズ(mm)	品番/価格
 30×150	FMC-2025 ¥19,600 原寸図はFM型を参照 P-45

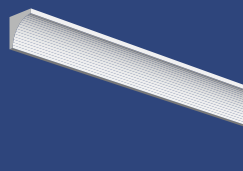
断面図/サイズ(mm)	品番/価格
 20×20	FMC-2037 ¥3,300 原寸図はFM型を参照 P-46

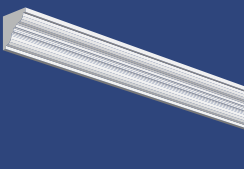
断面図/サイズ(mm)	品番/価格
 21×21	FMC-2027 ¥3,300 原寸図はFM型を参照 P-45

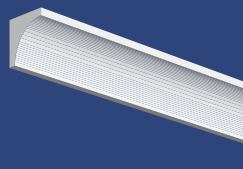
断面図/サイズ(mm)	品番/価格
 30×30	FMC-2038 ¥4,300 原寸図はFM型を参照 P-46

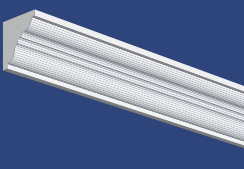
断面図/サイズ(mm)	品番/価格
 30×30	FMC-2028 ¥4,000 原寸図はFM型を参照 P-45

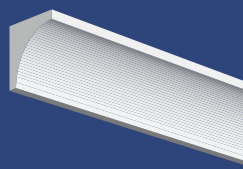
断面図/サイズ(mm)	品番/価格
 40×40	FMC-2039 ¥7,300 原寸図はFM型を参照 P-46

※表示価格(税抜)・仕様は2015年6月現在。予告なく変更する場合があります。

施
工
例
天然木シリーズ面形一覧
天然木シリーズ原寸図
天然木アールシリーズ
不燃セラミックシリーズ
ラウンドパネル



●寸法は定尺 L=3,000mmです。 ●別途梱包配送手数料がかかります。

	断面図/サイズ(mm)	品番/価格
		FMC-2046 ¥2,800
	21×21	原寸図はFM型を参照 P-47

	断面図/サイズ(mm)	品番/価格
		FMC-2067 ¥2,600
	15×30	原寸図はFM型を参照 P-48

	断面図/サイズ(mm)	品番/価格
		FMC-2048 ¥2,800
	21×21	原寸図はFM型を参照 P-47

	断面図/サイズ(mm)	品番/価格
		FMC-2068 ¥3,800
	20×40	原寸図はFM型を参照 P-48

	断面図/サイズ(mm)	品番/価格
		FMC-2049 ¥4,300
	30×30	原寸図はFM型を参照 P-47

	断面図/サイズ(mm)	品番/価格
		FMC-2110 ¥11,300
	30×90	原寸図はFM型を参照 P-53

	断面図/サイズ(mm)	品番/価格
		FMC-2050 ¥6,400
	42×42	原寸図はFM型を参照 P-47

	断面図/サイズ(mm)	品番/価格
		FMC-2114 ¥2,800
	12×30	原寸図はFM型を参照 P-54

	断面図/サイズ(mm)	品番/価格
		FMC-2052 ¥2,800
	21×21	原寸図はFM型を参照 P-47

	断面図/サイズ(mm)	品番/価格
		FMC-2115 ¥2,800
	12×30	原寸図はFM型を参照 P-54

	断面図/サイズ(mm)	品番/価格
		FMC-2053 ¥5,200
	30×30	原寸図はFM型を参照 P-47

	断面図/サイズ(mm)	品番/価格
		FMC-2116 ¥3,300
	15×30	原寸図はFM型を参照 P-54

	断面図/サイズ(mm)	品番/価格
		FMC-2065 ¥2,800
	15×18	原寸図はFM型を参照 P-48

	断面図/サイズ(mm)	品番/価格
		FMC-2117 ¥4,100
	15×40	原寸図はFM型を参照 P-54

	断面図/サイズ(mm)	品番/価格
		FMC-2066 ¥4,400
	21×40	原寸図はFM型を参照 P-48



	断面図/サイズ(mm)	品番/価格
		FMC-2118 ¥4,100
	15×40	原寸図はFM型を参照 P-54



※表示価格(税抜)・仕様は2015年6月現在。予告なく変更する場合があります。



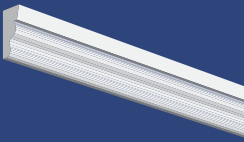

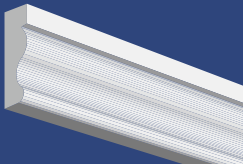

●寸法は定尺 L=3,000mmです。 ●別途梱包配送手数料がかかります。

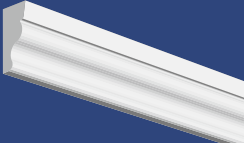

施
工
例
天然木シリーズ面形一覧
天然木シリーズ原寸図
天然木アールシリーズ
不燃セラミックシリーズ
ラウンドパネル

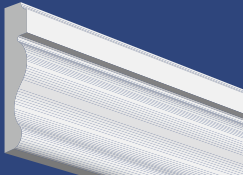

	断面図/サイズ(mm)	品番/価格
		FMC-2122 ¥3,000
	15×30	原寸図はFM型を参照 P-55

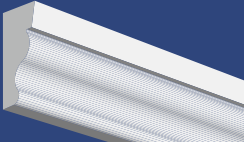

	断面図/サイズ(mm)	品番/価格
		FMC-2130 ¥6,800
	21×60	原寸図はFM型を参照 P-56

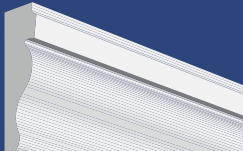

	断面図/サイズ(mm)	品番/価格
		FMC-2123 ¥4,100
	21×40	原寸図はFM型を参照 P-55

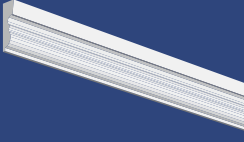

	断面図/サイズ(mm)	品番/価格
		FMC-2131 ¥8,600
	21×90	原寸図はFM型を参照 P-56

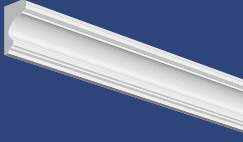

	断面図/サイズ(mm)	品番/価格
		FMC-2124 ¥6,800
	30×60	原寸図はFM型を参照 P-55

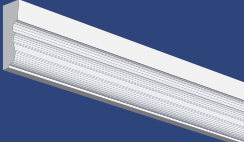

	断面図/サイズ(mm)	品番/価格
		FMC-2132 ¥11,300
	30×90	原寸図はFM型を参照 P-56

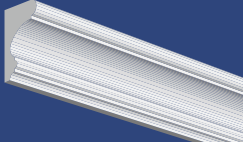

	断面図/サイズ(mm)	品番/価格
		FMC-2125 ¥3,300
	10×30	原寸図はFM型を参照 P-55

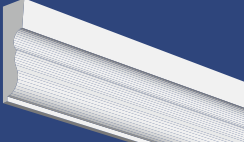

	断面図/サイズ(mm)	品番/価格
		FMC-2138 ¥4,300
	20×30	原寸図はFM型を参照 P-58

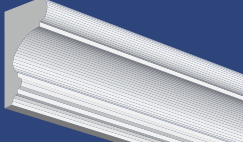

	断面図/サイズ(mm)	品番/価格
		FMC-2126 ¥4,200
	15×40	原寸図はFM型を参照 P-55



	断面図/サイズ(mm)	品番/価格
		FMC-2139 ¥7,300
	30×45	原寸図はFM型を参照 P-58

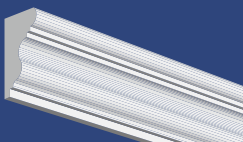

	断面図/サイズ(mm)	品番/価格
		FMC-2127 ¥8,100
	20×60	原寸図はFM型を参照 P-55

	断面図/サイズ(mm)	品番/価格
		FMC-2140 ¥15,500
	40×60	原寸図はFM型を参照 P-58

	断面図/サイズ(mm)	品番/価格
		FMC-2128 ¥15,000
	30×90	原寸図はFM型を参照 P-55

	断面図/サイズ(mm)	品番/価格
		FMC-2142 ¥7,000
	30×50	原寸図はFM型を参照 P-58

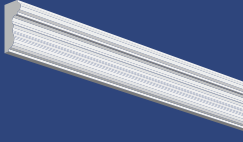
	断面図/サイズ(mm)	品番/価格
		FMC-2129 ¥9,900
	21×90	原寸図はFM型を参照 P-56

	断面図/サイズ(mm)	品番/価格
		FMC-2144 ¥3,300
	15×30	原寸図はFM型を参照 P-59

※表示価格(税抜)・仕様は2015年6月現在。予告なく変更する場合があります。



●寸法は定尺 L=3,000mmです。 ●別途梱包配送手数料がかかります。

	断面図/サイズ(mm)	品番/価格
		FMC-2145 ¥4,100
	20×40	原寸図はFM型を参照 P-59

	断面図/サイズ(mm)	品番/価格
		FMC-2158 ¥4,300
	20×30	原寸図はFM型を参照 P-62

	断面図/サイズ(mm)	品番/価格
		FMC-2146 ¥6,200
	30×60	原寸図はFM型を参照 P-59

	断面図/サイズ(mm)	品番/価格
		FMC-2159 ¥7,300
	30×45	原寸図はFM型を参照 P-62

	断面図/サイズ(mm)	品番/価格
		FMC-2147 ¥12,700
	41×90	原寸図はFM型を参照 P-59

	断面図/サイズ(mm)	品番/価格
		FMC-2160 ¥15,500
	40×60	原寸図はFM型を参照 P-62

	断面図/サイズ(mm)	品番/価格
		FMC-2150 ¥14,800
	45×90	原寸図はFM型を参照 P-60

	断面図/サイズ(mm)	品番/価格
		FMC-2161 ¥4,300
	20×30	原寸図はFM型を参照 P-63

	断面図/サイズ(mm)	品番/価格
		FMC-2153 ¥8,300
	30×60	原寸図はFM型を参照 P-60

	断面図/サイズ(mm)	品番/価格
		FMC-2162 ¥7,300
	30×45	原寸図はFM型を参照 P-63

	断面図/サイズ(mm)	品番/価格
		FMC-2154 ¥14,800
	45×90	原寸図はFM型を参照 P-61

	断面図/サイズ(mm)	品番/価格
		FMC-2163 ¥15,500
	40×60	原寸図はFM型を参照 P-63

	断面図/サイズ(mm)	品番/価格
		FMC-2155 ¥26,400
	60×120	原寸図はFM型を参照 P-61

	断面図/サイズ(mm)	品番/価格
		FMC-2165 ¥18,700
	60×90	原寸図はFM型を参照 P-63

	断面図/サイズ(mm)	品番/価格
		FMC-2156 ¥8,300
	30×60	原寸図はFM型を参照 P-61

	断面図/サイズ(mm)	品番/価格
		FMC-2166 ¥35,400
	90×120	原寸図はFM型を参照 P-64

※表示価格(税抜)・仕様は2015年6月現在。予告なく変更する場合があります。



●寸法は定尺 L=3,000mmです。 ●別途梱包配送手数料がかかります。

施
工
例
天然木シリーズ面形一覧
天然木シリーズ原寸図
天然木アールシリーズ
不燃セラミックシリーズ
ラウンド
パネル

	断面図/サイズ(mm)	品番/価格
		FMC-2169 ¥3,300
	15×25	原寸図はFM型を参照 P-64

	断面図/サイズ(mm)	品番/価格
		FMC-2186 ¥5,400
	28×28	原寸図はFM型を参照 P-69

	断面図/サイズ(mm)	品番/価格
		FMC-2170 ¥3,600
	15×30	原寸図はFM型を参照 P-64

	断面図/サイズ(mm)	品番/価格
		FMC-2188 ¥5,400
	28×28	原寸図はFM型を参照 P-69

	断面図/サイズ(mm)	品番/価格
		FMC-2171 ¥4,600
	21×40	原寸図はFM型を参照 P-64

	断面図/サイズ(mm)	品番/価格
		FMC-2191 ¥17,400
	90×60	原寸図はFM型を参照 P-69

	断面図/サイズ(mm)	品番/価格
		FMC-2173 ¥8,300
	30×60	原寸図はFM型を参照 P-65

	断面図/サイズ(mm)	品番/価格
		FMC-2192 ¥35,300
	155×50	原寸図はFM型を参照 P-69

	断面図/サイズ(mm)	品番/価格
		FMC-2174 ¥13,000
	45×85	原寸図はFM型を参照 P-65

	断面図/サイズ(mm)	品番/価格
		FMC-2193 ¥11,000
	50×50	原寸図はFM型を参照 P-70

	断面図/サイズ(mm)	品番/価格
		FMC-2176 ¥14,800
	45×90	原寸図はFM型を参照 P-66

	断面図/サイズ(mm)	品番/価格
		FMC-2194 ¥16,000
	60×60	原寸図はFM型を参照 P-70

	断面図/サイズ(mm)	品番/価格
		FMC-2177 ¥26,400
	57×120	原寸図はFM型を参照 P-66

	断面図/サイズ(mm)	品番/価格
		FMC-2195 ¥18,400
	75×75	原寸図はFM型を参照 P-70



	断面図/サイズ(mm)	品番/価格
		FMC-2178 ¥41,100
	75×150	原寸図はFM型を参照 P-66

	断面図/サイズ(mm)	品番/価格
		FMC-2196 ¥28,300
	90×90	原寸図はFM型を参照 P-70



※表示価格(税抜)・仕様は2015年6月現在。予告なく変更する場合があります。

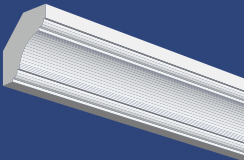



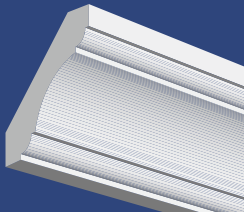
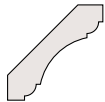

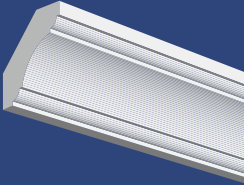
●寸法は定尺 L=3,000mmです。 ●別途梱包配送手数料がかかります。

	断面図/サイズ(mm)	品番/価格
	 45×45	FMC-2197 ¥10,500
	原寸図はFM型を参照 P-71	

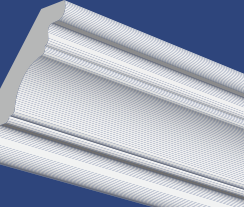

	断面図/サイズ(mm)	品番/価格
	 90×90	FMC-2205 ¥26,000
	原寸図はFM型を参照 P-72	

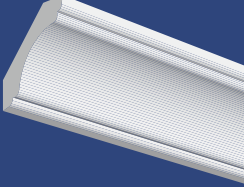
	断面図/サイズ(mm)	品番/価格
	 60×60	FMC-2201 ¥13,400
	原寸図はFM型を参照 P-71	

	断面図/サイズ(mm)	品番/価格
	 108×108	FMC-2207 ¥19,600
	原寸図はFM型を参照 P-73	

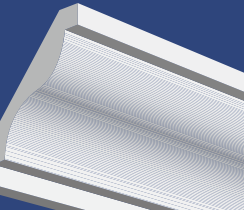
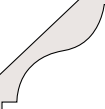
	断面図/サイズ(mm)	品番/価格
	 65×65	FMC-2202 ¥8,200
	原寸図はFM型を参照 P-71	



	断面図/サイズ(mm)	品番/価格
	 125×125	FMC-2210 ¥26,500
	原寸図はFM型を参照 P-75	

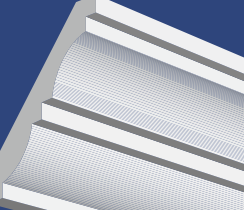
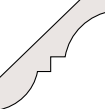

	断面図/サイズ(mm)	品番/価格
	 90×90	FMC-2204 ¥20,000
	原寸図はFM型を参照 P-72	

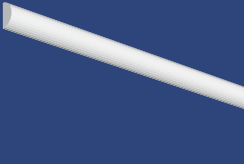

	断面図/サイズ(mm)	品番/価格
	 140×140	FMC-2211 ¥37,500
	原寸図はFM型を参照 P-75	

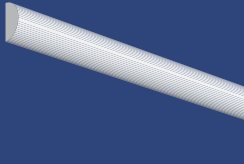

FHRC型

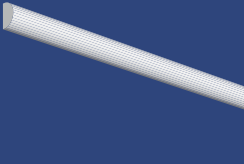

※別途梱包配送手数料がかかります。

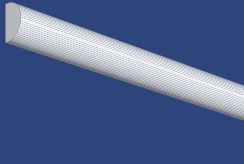

	断面図/サイズ(mm)	品番/価格
	 10×20	FHRC-5012 ¥2,600
	原寸図はFHR型を参照 P-84	

	断面図/サイズ(mm)	品番/価格
	 15×30	FHRC-5015 ¥2,800
	原寸図はFHR型を参照 P-84	

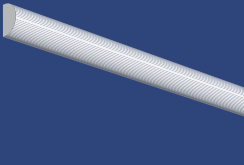
	断面図/サイズ(mm)	品番/価格
	 12×20	FHRC-5013 ¥2,700
	原寸図はFHR型を参照 P-84	

	断面図/サイズ(mm)	品番/価格
	 18×30	FHRC-5016 ¥3,000
	原寸図はFHR型を参照 P-84	

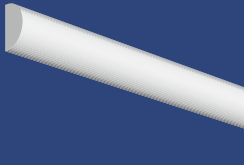
	断面図/サイズ(mm)	品番/価格
	 15×25	FHRC-5014 ¥2,800
	原寸図はFHR型を参照 P-84	

	断面図/サイズ(mm)	品番/価格
	 20×36	FHRC-5017 ¥3,300
	原寸図はFHR型を参照 P-84	

※表示価格(税抜)・仕様は2015年6月現在。予告なく変更する場合があります。



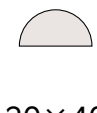

●寸法は定尺 L=3,000mmです。 ●別途梱包配送手数料がかかります。

施
工
例
天然木シリーズ面形一覧
天然木シリーズ原寸図
天然木アールシリーズ
不燃セラミックシリーズ
ラ
ウ
ン
ド
パ
ネ
ル

断面図/サイズ(mm)	品番/価格
 20×40	FHRC-5018 ¥3,900 原寸図はFHR型を参照 P-84

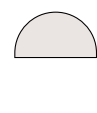
断面図/サイズ(mm)	品番/価格
 15×15	FHRC-5027 ¥2,600 原寸図はFHR型を参照 P-86

断面図/サイズ(mm)	品番/価格
 25×45	FHRC-5019 ¥4,700 原寸図はFHR型を参照 P-84

断面図/サイズ(mm)	品番/価格
 20×20	FHRC-5028 ¥3,200 原寸図はFHR型を参照 P-86

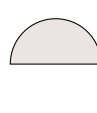
断面図/サイズ(mm)	品番/価格
 25×50	FHRC-5020 ¥5,200 原寸図はFHR型を参照 P-84

断面図/サイズ(mm)	品番/価格
 25×25	FHRC-5029 ¥4,000 原寸図はFHR型を参照 P-86

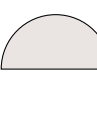
断面図/サイズ(mm)	品番/価格
 30×60	FHRC-5021 ¥7,500 原寸図はFHR型を参照 P-85

断面図/サイズ(mm)	品番/価格
 35×35	FHRC-5030 ¥5,800 原寸図はFHR型を参照 P-86

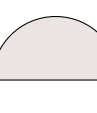
断面図/サイズ(mm)	品番/価格
 35×70	FHRC-5022 ¥10,000 原寸図はFHR型を参照 P-85

断面図/サイズ(mm)	品番/価格
 20×15	FHRC-5031 ¥3,000 原寸図はFHR型を参照 P-86

断面図/サイズ(mm)	品番/価格
 40×80	FHRC-5023 ¥12,400 原寸図はFHR型を参照 P-85

断面図/サイズ(mm)	品番/価格
 25×15	FHRC-5032 ¥2,500 原寸図はFHR型を参照 P-86

断面図/サイズ(mm)	品番/価格
 45×90	FHRC-5024 ¥16,200 原寸図はFHR型を参照 P-85

断面図/サイズ(mm)	品番/価格
 30×20	FHRC-5033 ¥3,400 原寸図はFHR型を参照 P-86

断面図/サイズ(mm)	品番/価格
 12×12	FHRC-5026 ¥2,500 原寸図はFHR型を参照 P-86

断面図/サイズ(mm)	品番/価格
 30×24	FHRC-5034 ¥3,000 原寸図はFHR型を参照 P-86

※表示価格(税抜)・仕様は2015年6月現在。予告なく変更する場合があります。



●寸法は定尺 L=3,000mmです。 ●別途梱包配送手数料がかかります。

	断面図/サイズ(mm)	品番/価格
		FHRC-5035 ¥5,200
	30×30	原寸図はFHR型を参照 P-86

	断面図/サイズ(mm)	品番/価格
		FHRC-5046 ¥9,000
	40×40	原寸図はFHR型を参照 P-88

	断面図/サイズ(mm)	品番/価格
		FHRC-5036 ¥2,500
	10×25	原寸図はFHR型を参照 P-87

	断面図/サイズ(mm)	品番/価格
		FHRC-5047 ¥12,900
	50×50	原寸図はFHR型を参照 P-88

	断面図/サイズ(mm)	品番/価格
		FHRC-5037 ¥3,000
	12×30	原寸図はFHR型を参照 P-87

	断面図/サイズ(mm)	品番/価格
		FHRC-5048 ¥15,500
	60×60	原寸図はFHR型を参照 P-88

	断面図/サイズ(mm)	品番/価格
		FHRC-5038 ¥3,400
	12×35	原寸図はFHR型を参照 P-87

	断面図/サイズ(mm)	品番/価格
		FHRC-5042 ¥2,500
	15×15	原寸図はFHR型を参照 P-88

	断面図/サイズ(mm)	品番/価格
		FHRC-5043 ¥2,600
	20×20	原寸図はFHR型を参照 P-88

	断面図/サイズ(mm)	品番/価格
		FHRC-5044 ¥3,300
	25×25	原寸図はFHR型を参照 P-88

	断面図/サイズ(mm)	品番/価格
		FHRC-5045 ¥3,900
	30×30	原寸図はFHR型を参照 P-88

※表示価格(税抜)・仕様は2015年6月現在。予告なく変更する場合があります。



施工上の注意

取り扱い

フジマルチ不燃材の切断

①切断は木工用の鋸や丸鋸で十分です。切断する場合は、粉塵がでますので、集塵機付きの丸鋸で行ってください。また、鋸刃の回転数を低くすると粉塵が少なく、スムーズに切断でき、穴板表面に Каттер で切れ目を入れておくとささくれ等ができにくくなります。

フジマルチ不燃材の接合

①接合は通常の釘や木ネジで可能ですが、木口に打つ牧舎は予備穴を開けてからおこなってください。カラーベスト釘やスクリュー釘は適しません。ドリルで木ネジを締めこむ場合はなるべくドリルのトルクを低く投定し、ゆっくり締めこんでください。ハイトルクでの締めこみ、締めこみ後の増し締めなどは、穴が大きくなり木ネジ保持力が低下することがありますので注意して下さい。

フジマルチ不燃材の接着

①接着はマスチック系弾性接着剤(コニシ MPX-1、ボンドTM工法、等)、ゴム系接着材(コニシ G-78等)などで行います。

釘、ビス、タッカーで固定して頭をパテで埋めることも可能です。

フジマルチ不燃材の補修

①ジョイント部及び角欠けなどの小さい損傷部分の補修は、破損部分にシーラー処理を施し、乾燥させたうえで通常のパテで補修して下さい。

②通常のパテを厚塗りすると、“ヤセ”が起こり補修部にひび割れが生じます。この場合は数回に分けて(0.5~1.0mm)処理して下さい。

運搬・保管

①製品の保管に際しては、雨がかりのある場所やその他水気の多い場所に製品を保管しないで下さい。製品が吸水すると強度が低下するなどの恐れがあり、藻類やカビなどが発生するなどの恐れがあります。水がかりが予想される場所に保管せざるを待たない場合は、必ず防水シートなどで製品に水がかからないようにして下さい。

②製品は直射日光を避けて保管して下さい。特にフィルム梱包されている場合は日光によりフィルムが劣化して破損し、製品への保護能力を失う恐れがありますのでご注意下さい。

③製品はできるだけ水平で平坦な場所に保管して下さい。また1mを超えるような積み保管、立てかけ保管はしないで下さい。何らかの力が製品に加わった際に製品が落下する・転倒する・変形するなどの恐れがあります。

④製品を車両・キャリアカーなどで運搬される場合は、できるだけ平積みにしてシートで養生するなど荷崩れが起こらないようにして下さい。また製品の運搬・荷積み・荷降ろしの際には、接触などで製品の角部や小口などが破損しないように十分注意して下さい。作業前にクッション材などで製品を保護することを推奨します。

⑤板状の製品は木端立て(板面を垂直)にして持ち運びして下さい。板面を水平にして持ち運ぶと、たわみや振動で製品が破損するなどの恐れがあります。



安全管理

禁止・注意事項

- ①製品自体で載荷されたビスなどを支持させる方法で施工しないで下さい。製品の破損や載荷物が落下するなどの恐れがあります。必ず適切な支持強度を有する支持材(下地材)で支持させるようにビスなどを施工して下さい。
- ②本商品は外装用ではありません。内装目的(屋内)で施工して下さい。
- ③現場で切断・穴あけ・面取りなどの製品加工が可能ですが、施工中は接触などで製品の角部や小口などが破損しないように十分注意して下さい。外観不良になる恐れがあります。
- ④製品の上に物を置いたり、乗ったりしないで下さい。
- ⑤製品表面は傷つきやすいので、他の材料などとの接触を避け、こすらないようにして下さい。

- ①当社発行の製品安全データシートの記載事項や、労働安全衛生法などの安全・衛生に係る関連法令の諸事項を必ず遵守し、細心の注意をもって製品を施工して下さい。
- ②製品を裁断、加工する場合は粉じん障害防止規則他関係法令に必ず従って下さい。更に人体保護上必要に応じて集じん装置、除じん装置を使用し、防じんマスク、保護めがねなどを着用して下さい。電動裁断機をご利用の場合は、集じん装置付きのものをご利用下さい。また各作業の必要に応じて保護手袋や長袖の作業着を着用して人体を保護して下さい。
- ③製品の粉が目に入った場合は、目を擦らず速やかに異物感が無くなるまで清水で洗浄して下さい。皮膚に付着した場合はその部分を石けん水で洗浄し、やや熱めの温水で洗い流して下さい。
- ④製品の施工作業の後は、うがい及び手洗いを励行して下さい。また着衣に製品の粉などが付着した場合はよく払い落として下さい。

TSCの成形合板—Round Panel

曲面の美しさを合板で表現するTSCのラウンドパネル

独自の高い技術と精度でユーザーの皆様にご満足いただける品質を自信を持ってお届けします。

曲げることで広がる可能性。

緩やかなアールから小口径まで幅広く対応します。

優れた精度と品質で合板にアールを施す。理想とする曲面を様々な厚み・サイズの合板に再現します。

イスの背板やインテリアパーツをはじめ、什器、店舗内装、建築部材まで、あらゆる分野にハイクオリティな曲面をご提案します。

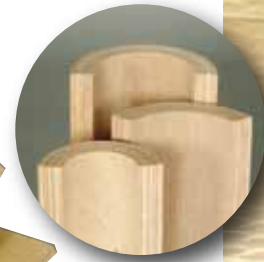

多彩な化粧貼がデザインの可能性を広げます。

※ダイライト貼りは不燃対応にはなりません。ご注意ください。

※ダイライト、MDF、メラミン、白ポリなどの化粧貼りは、小径Rに貼ることができません。R寸法は都度ご確認ください。

※突板貼りはお客様からの突板ベニヤ支給材となります。



突板貼

MDF貼

シナ貼

ラワン合板(木地)

ダイライト貼

白ポリ貼

メラミン貼

施

工

例

天然木シリーズ面形一覧

天然木シリーズ原寸図

天然木アールシリーズ

不燃セラミックシリーズ

ラウンドパネル

TSC-Round Panel

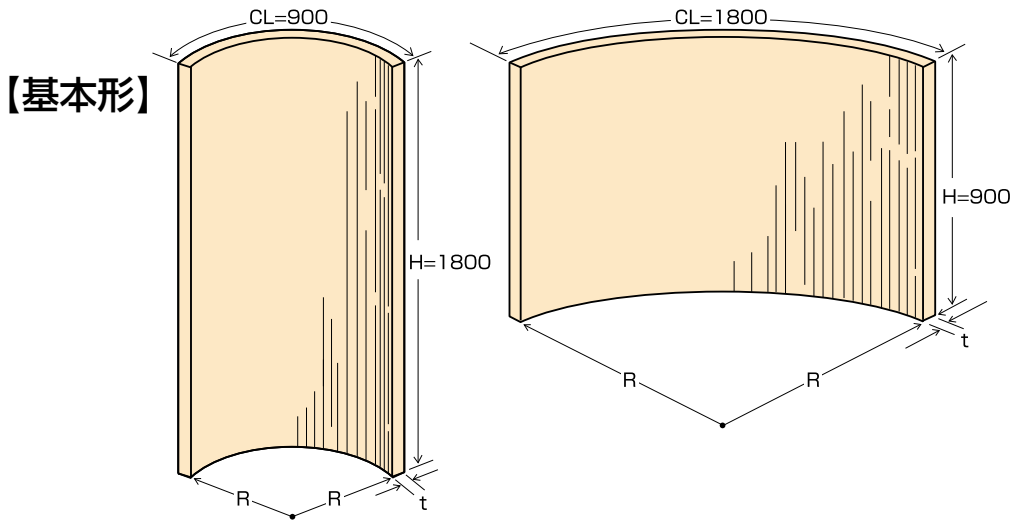

受注生産品

【ご注文に際してのお願い】

- ※R寸法(半径)、弧長(CL)、高さ(H)、合板の厚み(t)をお知らせ下さい。(3'×6'板・3尺曲げが基本形となります。)
- ※通常はラワン合板での製作になりますが、表面にシナ合板他多彩な化粧貼りも可能です。
- ※別途、配送手数料(実費)がかかります。

TSCラウンドパネルサイズ表

	R(半径)	CL(弧長)	H(高さ)	t(厚み)
基本形	575~33000	900	1800	9~50
小 径	100~500	1/4円	1800	9~30
1/2円	30~300	1/2円	1800	9~15
メーター板	600~33000	980	2000	9~50
逆曲げ	2000~33000	1800	900	9~50

理想の空間作りをお手伝いします。

TSCラウンドパネルは、弊社フジマルチアールシリーズモールディングとの組み合わせも自由自在。壁面、円柱廻りなど自由な発想と組み合わせで、優雅な曲面創造のお手伝いをします。

MEMO

