

# 玄関框・ステージ枠

**受** このページの製品は全て**受注生産品**です。

※その他材種、寸法につきましては、お問い合わせください。

## ストレート框

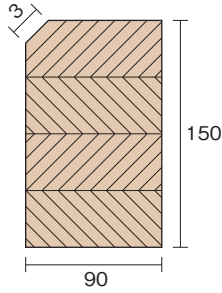

品番	寸法(L×W×T)mm	タモ(T)			ゴム(G)		
		無塗装	クリア塗装	着色塗装	無塗装	クリア塗装	着色塗装
□W911590□	910×150×90	¥14,500	¥16,700	¥17,200	¥11,400	¥13,600	¥14,200
□W181590□	1820×150×90	¥29,000	¥33,400	¥34,500	¥22,900	¥27,200	¥28,300
□W271590□	2730×150×90	¥43,500	¥50,100	¥51,700	¥34,300	¥40,800	¥42,500

※塗装(着色塗装)は、あらゆる色に対応します。

※品番最初の□には( )内の材種記号が、最後の□には下記の塗装番号が入ります。

塗装番号 0: 無塗装 1: クリア塗装 2: 着色塗装 例)910×150×90タモクリア塗装 TW0915901

## 付巾木

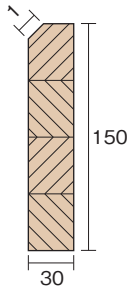

品番	寸法(L×W×T)mm	タモ(T)			ゴム(G)		
		無塗装	クリア塗装	着色塗装	無塗装	クリア塗装	着色塗装
□H911530□	910×150×30	¥4,120	¥5,480	¥5,820	¥2,890	¥4,250	¥4,600
□H181530□	1820×150×30	¥8,240	¥10,970	¥11,650	¥5,780	¥8,510	¥9,190
□H271530□	2730×150×30	¥12,350	¥16,450	¥17,470	¥8,670	¥12,760	¥13,790

※塗装(着色塗装)は、あらゆる色に対応します。

※品番最初の□には( )内の材種記号が、最後の□には下記の塗装番号が入ります。

塗装番号 0: 無塗装 1: クリア塗装 2: 着色塗装 例)910×150×30タモクリア塗装 TH0915301

## R 框

品番	寸法(L×W×T)mm	タモ(T)			ゴム(G)		
		無塗装	クリア塗装	着色塗装	無塗装	クリア塗装	着色塗装
□WR191590□	1950×150×90	¥96,600	¥101,900	¥103,200	¥83,000	¥88,300	¥89,600
□WR291590□	2950×150×90	¥112,600	¥120,200	¥122,200	¥95,600	¥103,300	¥105,200

※塗装(着色塗装)は、あらゆる色に対応します。

※品番最初の□には( )内の材種記号が、最後の□には下記の塗装番号が入ります。

塗装番号 0: 無塗装 1: クリア塗装 2: 着色塗装 例)1950×150×90タモクリア塗装 TWR1915901

※R框は3分割で発送となります。



R框 詳細寸法図

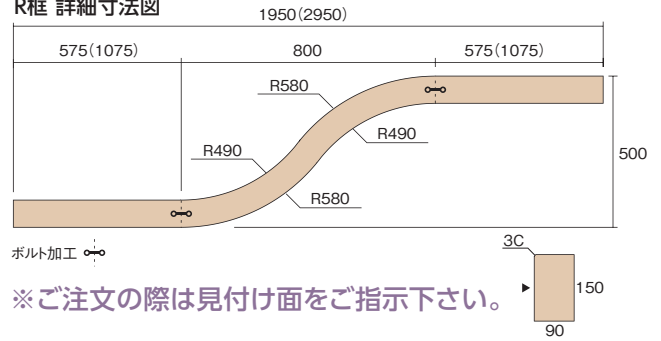

※ご注文の際は見付け面をご指示下さい。

## ステージ枠

### 断面形状

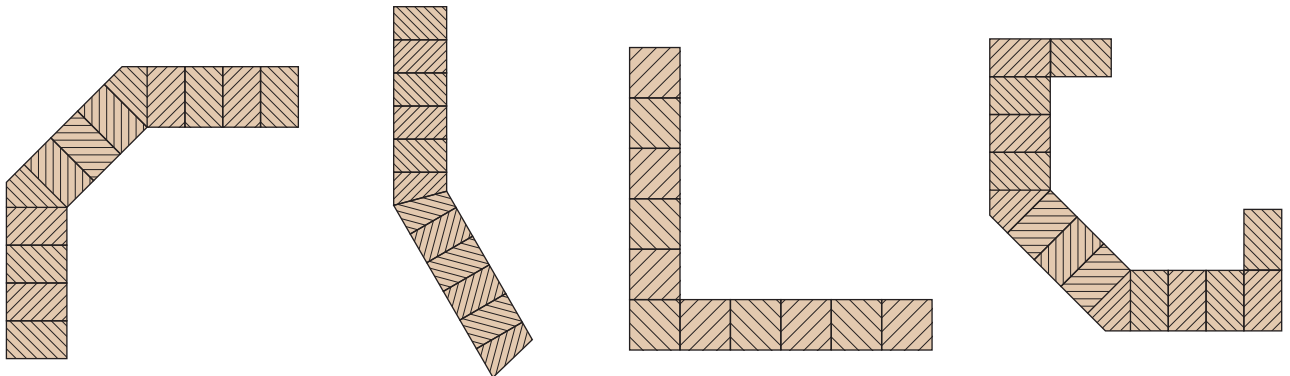

※寸法により分割、トメ加工、大トメ加工、ボルト加工等の対応が難しい場合があります。お問合せ下さい。

# Rアーチ枠・ステージ枠

**受** このページの製品は全て受注生産品です。

※その他材種、寸法につきましては、お問い合わせください。

## Rアーチ枠

見積り・発注シートはP-129にございます。ご利用ください。

品番	寸法(L×W×T)mm	タモ(T)			ゴム(G)		
		無塗装	クリア塗装	着色塗装	無塗装	クリア塗装	着色塗装
□WK660□	2130/660×160×30	¥102,700	¥110,400	¥112,300	¥88,900	¥96,600	¥98,500
□WK810□	2205/810×160×30	¥122,600	¥130,600	¥132,600	¥101,700	¥109,700	¥111,700
□WK860□	2230/860×160×30	¥131,600	¥139,800	¥141,800	¥108,600	¥116,800	¥118,800

※塗装(着色塗装)は、あらゆる色に対応します。

※品番最初の□には( )内の材種記号が、最後の□には下記の塗装番号が入ります。

塗装番号 0:無塗装 1:クリア塗装 2:着色塗装 例)2130/660×160×30タモクリア塗装 TWK6601

※Rアーチ枠は3分割で発送となります。

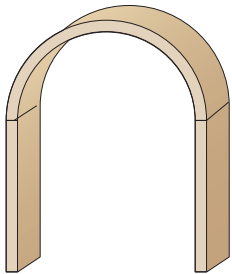
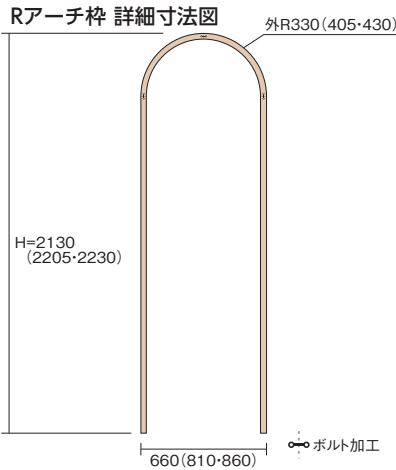

半円型

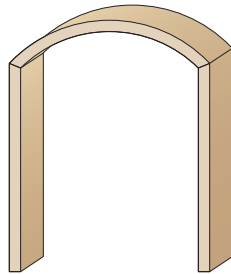

アール型

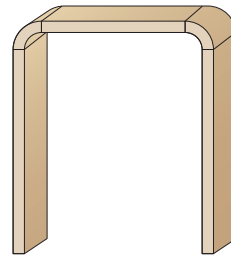

コーナーアール型

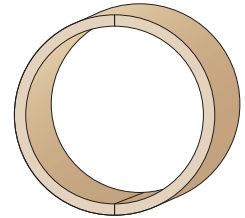

丸型

### R型状タイプ

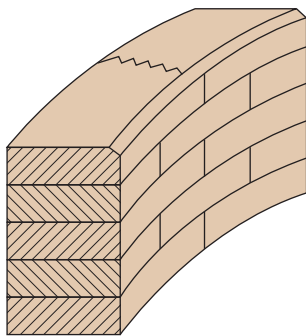

くり抜きタイプ

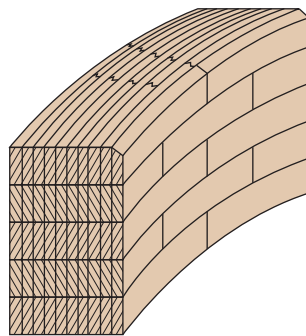

LVLタイプ

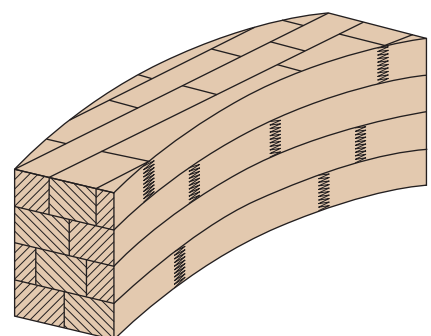

段積みタイプ

※曲げ部分が木の性質上戻る場合があります。直部分と連結してからの施工をお願い致します。

# 造作材

**受** このページの製品は全て受注生産品です。

※その他材種、寸法につきましては、お問い合わせください。

## 笠木

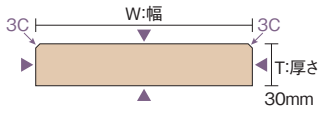

品番	寸法(L×W×T)mm	タモ(T)			ゴム(G)			パイン(P)・ヘムロック(L)		
		無塗装	クリア塗装	着色塗装	無塗装	クリア塗装	着色塗装	無塗装	クリア塗装	着色塗装
□K2015530□	2000×155×30	¥10,340	¥14,600	¥15,760	¥7,550	¥11,810	¥12,970	¥7,780	¥12,040	¥13,200
□K3015530□	3000×155×30	¥15,500	¥21,900	¥23,640	¥11,320	¥17,710	¥19,460	¥11,670	¥18,060	¥19,800
□K4015530□	4000×155×30	¥20,670	¥29,200	¥31,520	¥15,090	¥23,620	¥25,940	¥15,560	¥24,080	¥26,410
□K2018030□	2000×180×30	¥11,760	¥16,710	¥18,060	¥8,520	¥13,470	¥14,820	¥8,790	¥13,740	¥15,090
□K3018030□	3000×180×30	¥17,640	¥25,070	¥27,090	¥12,780	¥20,210	¥22,230	¥13,190	¥20,610	¥22,640
□K4018030□	4000×180×30	¥23,520	¥33,420	¥36,120	¥17,040	¥26,940	¥29,640	¥17,580	¥27,480	¥30,180

※塗装(着色塗装)は、あらゆる色に対応します。

※品番最初の□には( )内の材種記号が、最後の□には下記の塗装番号が入ります。

塗装番号 0: 無塗装 1: クリア塗装 2: 着色塗装 例)2000×155×30タモクリア塗装 TK20155301

▲印仕上面

## 窓枠

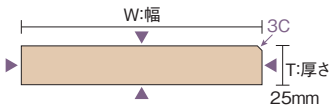

品番	寸法(L×W×T)mm	タモ(T)			ゴム(G)			パイン(P)・ヘムロック(L)		
		無塗装	クリア塗装	着色塗装	無塗装	クリア塗装	着色塗装	無塗装	クリア塗装	着色塗装
□M2010525□	2000×105×25	¥5,740	¥8,630	¥9,410	¥4,160	¥7,050	¥7,840	¥4,290	¥7,180	¥7,970
□M3010525□	3000×105×25	¥8,610	¥12,940	¥14,120	¥6,240	¥10,580	¥11,760	¥6,440	¥10,770	¥11,950
□M4010525□	4000×105×25	¥11,480	¥17,250	¥18,830	¥8,330	¥14,100	¥15,680	¥8,590	¥14,360	¥15,940
□M2015525□	2000×155×25	¥8,110	¥12,380	¥13,540	¥5,790	¥10,050	¥11,210	¥5,980	¥10,240	¥11,410
□M3015525□	3000×155×25	¥12,170	¥18,560	¥20,310	¥8,680	¥15,080	¥16,820	¥8,970	¥15,370	¥17,110
□M4015525□	4000×155×25	¥16,230	¥24,750	¥27,080	¥11,580	¥20,100	¥22,430	¥11,960	¥20,490	¥22,810
□M2018525□	2000×185×25	¥10,290	¥15,380	¥16,760	¥7,510	¥12,600	¥13,990	¥7,740	¥12,830	¥14,220
□M3018525□	3000×185×25	¥15,430	¥23,060	¥25,140	¥11,270	¥18,900	¥20,980	¥11,620	¥19,250	¥21,330
□M4018525□	4000×185×25	¥20,580	¥30,750	¥33,530	¥15,030	¥25,200	¥27,980	¥15,490	¥25,660	¥28,440

※塗装(着色塗装)は、あらゆる色に対応します。

※品番最初の□には( )内の材種記号が、最後の□には下記の塗装番号が入ります。

塗装番号 0: 無塗装 1: クリア塗装 2: 着色塗装 例)2000×105×25タモクリア塗装 TM20105251

▲印仕上面

## 間口枠

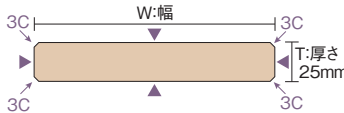

品番	寸法(L×W×T)mm	タモ(T)			ゴム(G)			パイン(P)・ヘムロック(L)		
		無塗装	クリア塗装	着色塗装	無塗装	クリア塗装	着色塗装	無塗装	クリア塗装	着色塗装
□L2010525□	2000×105×25	¥7,990	¥10,880	¥11,660	¥6,410	¥9,300	¥10,090	¥6,540	¥9,430	¥10,220
□L3010525□	3000×105×25	¥11,980	¥16,310	¥17,490	¥9,620	¥13,950	¥15,130	¥9,820	¥14,150	¥15,330
□L4010525□	4000×105×25	¥15,980	¥21,750	¥23,330	¥12,830	¥18,600	¥20,180	¥13,090	¥18,860	¥20,440
□L2015525□	2000×155×25	¥10,360	¥14,630	¥15,790	¥8,040	¥12,300	¥13,460	¥8,230	¥12,490	¥13,660
□L3015525□	3000×155×25	¥15,540	¥21,940	¥23,680	¥12,060	¥18,450	¥20,190	¥12,350	¥18,740	¥20,480
□L4015525□	4000×155×25	¥20,730	¥29,250	¥31,580	¥16,080	¥24,600	¥26,930	¥16,460	¥24,990	¥27,310
□L2018525□	2000×185×25	¥13,790	¥18,880	¥20,260	¥11,010	¥16,100	¥17,490	¥11,240	¥16,330	¥17,720
□L3018525□	3000×185×25	¥20,680	¥28,310	¥30,390	¥16,520	¥24,150	¥26,230	¥16,870	¥24,500	¥26,580
□L4018525□	4000×185×25	¥27,580	¥37,750	¥40,530	¥22,030	¥32,200	¥34,980	¥22,490	¥32,660	¥35,440

※塗装(着色塗装)は、あらゆる色に対応します。

※品番最初の□には( )内の材種記号が、最後の□には下記の塗装番号が入ります。

塗装番号 0: 無塗装 1: クリア塗装 2: 着色塗装 例)2000×105×25タモクリア塗装 TL20105251

▲印仕上面

## リフォーム枠

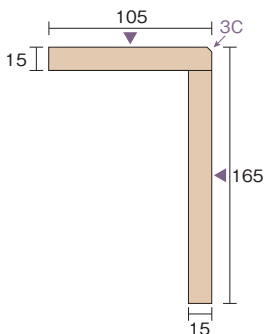

品番	寸法(L×W×T)mm	タモ(T)			ゴム(G)			パイン(P)・ヘムロック(L)		
		無塗装	クリア塗装	着色塗装	無塗装	クリア塗装	着色塗装	無塗装	クリア塗装	着色塗装
□R1010515□	1000×105/165×15/15	¥9,970	¥12,670	¥13,340	¥8,750	¥11,450	¥12,130	¥8,750	¥11,450	¥12,130
□R2010515□	2000×105/165×15/15	¥19,940	¥25,340	¥26,690	¥17,510	¥22,910	¥24,260	¥17,510	¥22,910	¥24,260
□R3010515□	3000×105/165×15/15	¥29,900	¥38,000	¥40,030	¥26,260	¥34,360	¥36,380	¥26,260	¥34,360	¥36,380

※塗装(着色塗装)は、あらゆる色に対応します。

※品番最初の□には( )内の材種記号が、最後の□には下記の塗装番号が入ります。

塗装番号 0: 無塗装 1: クリア塗装 2: 着色塗装 例)1000×105/165×15/15タモクリア塗装 TR10105151

▲印仕上面

# 造作材

**受** このページの製品は全て**受注生産品**です。

※その他材種、寸法につきましては、お問い合わせください。

## 鴨居

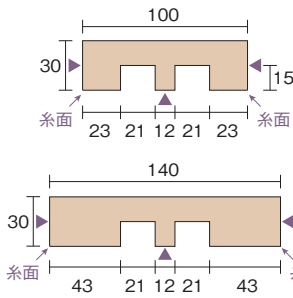

品番	寸法(L×W×T)mm	タモ(T)			ゴム(G)			パイン(P)・ヘムロック(L)		
		無塗装	クリア塗装	着色塗装	無塗装	クリア塗装	着色塗装	無塗装	クリア塗装	着色塗装
□C2010030□	2000×100×30	¥10,200	¥12,200	¥12,700	¥8,400	¥10,400	¥10,900	¥8,550	¥10,550	¥11,050
□C3010030□	3000×100×30	¥15,300	¥18,300	¥19,050	¥12,600	¥15,600	¥16,350	¥12,830	¥15,830	¥16,580
□C4010030□	4000×100×30	¥20,400	¥24,400	¥25,400	¥16,800	¥20,800	¥21,800	¥17,100	¥21,100	¥22,100
□C2014030□	2000×140×30	¥12,480	¥15,280	¥15,980	¥9,960	¥12,760	¥13,460	¥10,170	¥12,970	¥13,670
□C3014030□	3000×140×30	¥18,720	¥22,920	¥23,970	¥14,940	¥19,140	¥20,190	¥15,260	¥19,460	¥20,510
□C4014030□	4000×140×30	¥24,960	¥30,560	¥31,960	¥19,920	¥25,520	¥26,920	¥20,340	¥25,940	¥27,340

※塗装(着色塗装)は、あらゆる色に対応します。

※品番最初の□には( )内の材種記号が、最後の□には下記の塗装番号が入ります。

塗装番号 0: 無塗装 1: クリア塗装 2: 着色塗装 例) 2000×100×30タモクリア塗装 TC20100301

▲印仕上面

## 敷居

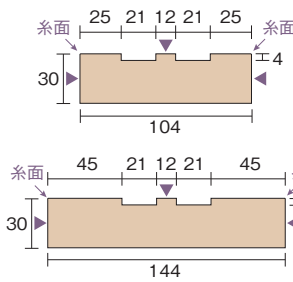

品番	寸法(L×W×T)mm	タモ(T)			ゴム(G)			パイン(P)・ヘムロック(L)		
		無塗装	クリア塗装	着色塗装	無塗装	クリア塗装	着色塗装	無塗装	クリア塗装	着色塗装
□S2010430□	2000×104×30	¥8,430	¥10,510	¥11,030	¥6,560	¥8,640	¥9,160	¥6,710	¥8,790	¥9,310
□S3010430□	3000×104×30	¥12,640	¥15,760	¥16,540	¥9,830	¥12,950	¥13,730	¥10,070	¥13,190	¥13,970
□S4010430□	4000×104×30	¥16,860	¥21,020	¥22,060	¥13,110	¥17,270	¥18,310	¥13,420	¥17,580	¥18,620
□S2014430□	2000×144×30	¥10,710	¥13,590	¥14,310	¥8,120	¥11,000	¥11,720	¥8,330	¥11,210	¥11,930
□S3014430□	3000×144×30	¥16,060	¥20,380	¥21,460	¥12,170	¥16,490	¥17,570	¥12,500	¥16,820	¥17,900
□S4014430□	4000×144×30	¥21,420	¥27,180	¥28,620	¥16,230	¥21,990	¥23,430	¥16,660	¥22,420	¥23,860

※塗装(着色塗装)は、あらゆる色に対応します。

※品番最初の□には( )内の材種記号が、最後の□には下記の塗装番号が入ります。

塗装番号 0: 無塗装 1: クリア塗装 2: 着色塗装 例) 2000×104×30タモクリア塗装 TS20104301

▲印仕上面

## 廻り縁

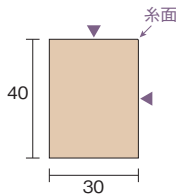

品番	寸法(L×W×T)mm	タモ(T)			ゴム(G)			パイン(P)・ヘムロック(L)		
		無塗装	クリア塗装	着色塗装	無塗装	クリア塗装	着色塗装	無塗装	クリア塗装	着色塗装
□MF204030□	2000×40×30	¥2,990	¥4,390	¥4,740	¥2,120	¥3,520	¥3,870	¥2,190	¥3,590	¥3,940
□MF304030□	3000×40×30	¥4,480	¥6,580	¥7,100	¥3,180	¥5,280	¥5,810	¥3,290	¥5,390	¥5,920
□MF404030□	4000×40×30	¥5,970	¥8,770	¥9,470	¥4,240	¥7,040	¥7,740	¥4,390	¥7,190	¥7,890

※塗装(着色塗装)は、あらゆる色に対応します。

※品番最初の□には( )内の材種記号が、最後の□には下記の塗装番号が入ります。

塗装番号 0: 無塗装 1: クリア塗装 2: 着色塗装 例) 2000×40×30タモクリア塗装 TMF2040301

▲印仕上面

## 出隅・入隅

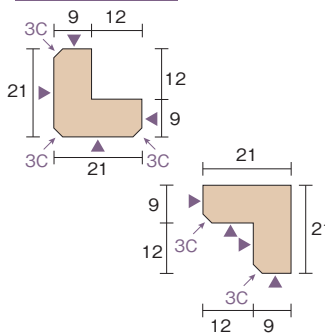

品番	寸法(L×W×T)mm	タモ(T)			ゴム(G)			パイン(P)・ヘムロック(L)		
		無塗装	クリア塗装	着色塗装	無塗装	クリア塗装	着色塗装	無塗装	クリア塗装	着色塗装
□D202121□	2000×21×21	¥3,430	¥4,270	¥4,480	¥2,900	¥3,740	¥3,950	¥2,940	¥3,780	¥3,990
□D302121□	3000×21×21	¥5,140	¥6,400	¥6,710	¥4,340	¥5,600	¥5,920	¥4,410	¥5,670	¥5,990
□D402121□	4000×21×21	¥6,850	¥8,530	¥8,950	¥5,790	¥7,470	¥7,890	¥5,880	¥7,560	¥7,980

※塗装(着色塗装)は、あらゆる色に対応します。

※品番最初の□には( )内の材種記号が、最後の□には下記の塗装番号が入ります。

塗装番号 0: 無塗装 1: クリア塗装 2: 着色塗装 例) 2000×21×21タモクリア塗装 TD2021211

▲印仕上面

## スロープ

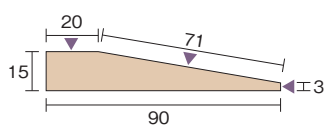

品番	寸法(L×W×T)mm	タモ(T)			ゴム(G)			パイン(P)・ヘムロック(L)		
		無塗装	クリア塗装	着色塗装	無塗装	クリア塗装	着色塗装	無塗装	クリア塗装	着色塗装
□SL209015□	2000×90×15	¥10,320	¥12,120	¥12,570	¥9,430	¥11,230	¥11,680	¥10,340	¥12,140	¥12,590
□SL309015□	3000×90×15	¥15,480	¥18,180	¥18,860	¥14,150	¥16,850	¥17,520	¥15,500	¥18,200	¥18,880
□SL409015□	4000×90×15	¥20,640	¥24,240	¥25,140	¥18,860	¥22,460	¥23,360	¥20,670	¥24,270	¥25,170

※塗装(着色塗装)は、あらゆる色に対応します。

※品番最初の□には( )内の材種記号が、最後の□には下記の塗装番号が入ります。

塗装番号 0: 無塗装 1: クリア塗装 2: 着色塗装 例) 2000×90×15タモクリア塗装 TSL2090151

▲印仕上面