

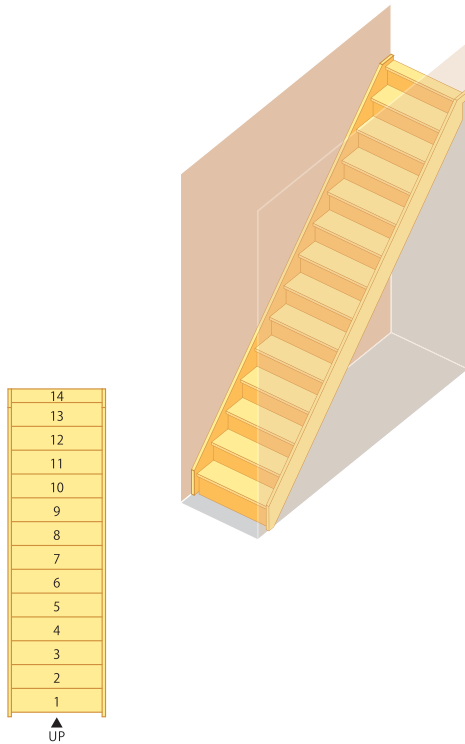

箱型シリーズ—直 14段上がり切り



910モジュール仕様明細

部 材	寸法(L×W×T)mm	数 量
側 板	5000×240×30	2
段 板	800×240×30	13
上 段 框	900×120×30	1
ケ コ ミ 板	800×225×5.5	14
ク サ ビ		26
プレカット代		1
塗装代《塗装品のみ》		1

1000モジュール仕様明細

部 材	寸法(L×W×T)mm	数 量
側 板	5000×240×30	2
段 板	900×240×30	13
上 段 框	1000×120×30	1
ケ コ ミ 板	1000×225×5.5	14
ク サ ビ		26
プレカット代		1
塗装代《塗装品のみ》		1

※下記仕様での材料セット価格です。

階 高	3000mm	側 板 (厚)30mm
踏 面	210mm	段 板 (厚)30mm
鼻の出	30mm	

樹種別価格

樹 種	モジュール	無塗装	クリアー塗装	着色塗装
タモ	910	¥171,220	¥211,820	¥223,820
	1000	¥182,540	¥227,040	¥240,140
赤タモ	910	¥194,620	¥235,220	¥247,220
	1000	¥207,240	¥251,740	¥264,840
ゴム	910	¥122,020	¥162,620	¥174,620
	1000	¥130,640	¥175,140	¥188,240
ヘムロック ラジアータ パイン	910	¥159,420	¥200,020	¥212,020
	1000	¥169,340	¥213,840	¥226,940
ナラ	910	¥217,620	¥258,220	¥270,220
	1000	¥231,640	¥276,140	¥289,240
カバ桜	910	¥226,620	¥267,220	¥279,220
	1000	¥242,040	¥286,540	¥299,640
杉上小無地 桧上小無地	910	¥218,920	¥259,520	¥271,520
	1000	¥234,440	¥278,940	¥292,040
ウォール ナット	910	¥383,320	¥423,920	¥435,920
	1000	¥413,320	¥457,820	¥470,920

塗装(着色塗装)はあらゆる色に対応いたします。まずはお問い合わせください。

2



階段 セット価格表

箱型シリーズ—90° 3段廻り付き 14段上がり切り

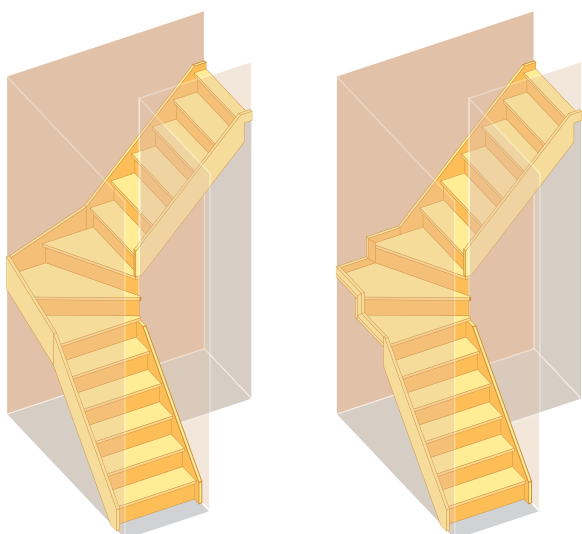

▲廻り部/側板納め

▲廻り部/巾木納め

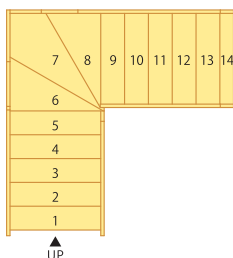

910モジュール【側板納め】仕様明細 ※()は廻り部巾木納め仕様

部 材	寸法(L×W×T)mm	数 量
側 板	2500× 240× 30	4
廻 り 側 板	2400× 360× 30	1
(巾 木)	(1000× 75× 15)	(3)
3 段 廻 り	930× 930× 30	1
(3 段 廻 り)	(1000×1000× 30)	(1)
段 板	800× 240× 30	10
上 段 框	900× 120× 30	1
ケ コ ミ 板	800× 225× 5.5	12
ケ コ ミ 板	1000× 225× 5.5	2
ク サ ビ		(20)24
プレカット代		1
塗装代《塗装品のみ》		1

1000モジュール【側板納め】仕様明細 ※()は廻り部巾木納め仕様

部 材	寸法(L×W×T)mm	数 量
側 板	2500× 240× 30	4
廻 り 側 板	2700× 360× 30	1
(巾 木)	(1100× 75× 15)	(3)
3 段 廻 り	1100×1100× 30	1
段 板	900× 240× 30	10
上 段 框	1000× 120× 30	1
ケ コ ミ 板	1000× 225× 5.5	12
ケ コ ミ 板	1200× 225× 5.5	2
ク サ ビ		(20)24
プレカット代		1
塗装代《塗装品のみ》		1

※下記仕様での材料セット価格です。

階 高	3000mm	側 板 (厚)30mm
踏 面	210mm	段 板 (厚)30mm
鼻の出	30mm	

樹種別価格

樹 種	モジュール	廻り部	無塗装	クリアー塗装	着色塗装
タモ	910	側板	¥219,240	¥267,840	¥282,240
		巾木	¥201,260	¥245,860	¥259,060
	1000	側板	¥246,540	¥301,640	¥317,940
		巾木	¥220,460	¥269,960	¥284,660
赤タモ	910	側板	¥234,340	¥282,940	¥297,340
		巾木	¥214,860	¥259,460	¥272,660
	1000	側板	¥264,140	¥319,240	¥335,540
		巾木	¥235,560	¥285,060	¥299,760
ゴム	910	側板	¥153,240	¥201,840	¥216,240
		巾木	¥140,460	¥185,060	¥198,260
	1000	側板	¥171,540	¥226,640	¥242,940
		巾木	¥153,760	¥203,260	¥217,960
ヘムロック ラジアータ パイン	910	側板	¥184,040	¥232,640	¥247,040
		巾木	¥168,360	¥212,960	¥226,160
	1000	側板	¥206,540	¥261,640	¥277,940
		巾木	¥184,360	¥233,860	¥248,560
ナラ	910	側板	¥265,140	¥313,740	¥328,140
		巾木	¥243,360	¥287,960	¥301,160
	1000	側板	¥299,040	¥354,140	¥370,440
		巾木	¥267,060	¥316,560	¥331,260
カバ桜	910	側板	¥292,140	¥340,740	¥355,140
		巾木	¥268,160	¥312,760	¥325,960
	1000	側板	¥329,300	¥384,400	¥400,700
		巾木	¥294,020	¥343,520	¥358,220
杉上小無地 桧上小無地	910	側板	¥281,840	¥330,440	¥344,840
		巾木	¥258,560	¥303,160	¥316,360
	1000	側板	¥318,000	¥373,100	¥389,400
		巾木	¥283,920	¥333,420	¥348,120
ウォール ナット	910	側板	¥500,780	¥549,380	¥563,780
		巾木	¥462,300	¥506,900	¥520,100
	1000	側板	¥570,280	¥625,380	¥641,680
		巾木	¥510,800	¥560,300	¥575,000

塗装(着色塗装)はあらゆる色に対応いたします。まずはお問い合わせください。

3



階段 セット価格表

箱型シリーズ—90° 2段廻り付き 14段上がり切り

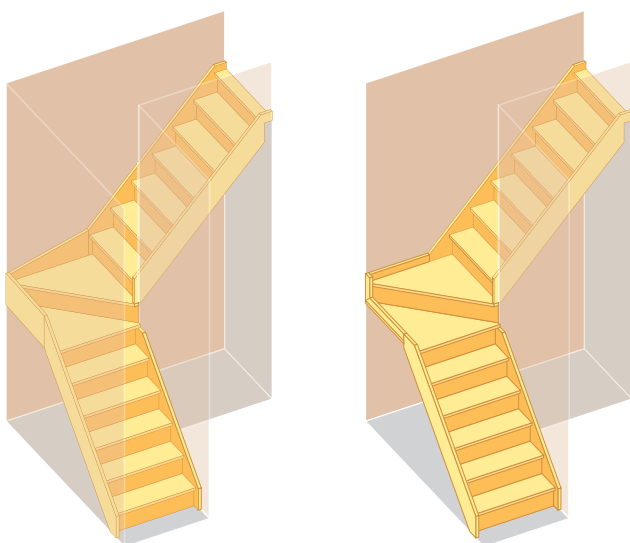

▲廻り部/側板納め

▲廻り部/巾木納め

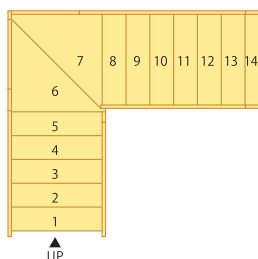

910モジュール【側板納め】仕様詳細 ※()は廻り部巾木納め仕様

部 材	寸法(L×W×T)mm	数 量
側 板	2500× 240× 30	2
側 板	2700× 240× 30	2
廻 り 側 板	2400× 360× 30	1
(巾 木)	(1000× 75× 15)	(3)
2 段 廻 り	930× 930× 30	1
(2 段 廻 り)	(1000× 1000× 30)	(1)
段 板	800× 240× 30	11
上 段 框	900× 120× 30	1
ケ コ ミ 板	800× 225× 5.5	13
ケ コ ミ 板	1200× 225× 5.5	1
ク サ ビ		(22) 24
プレカット代		1
塗装代《塗装品のみ》		1

1000モジュール【側板納め】仕様詳細 ※()は廻り部巾木納め仕様

部 材	寸法(L×W×T)mm	数 量
側 板	2500× 240× 30	2
側 板	2700× 240× 30	2
廻 り 側 板	2700× 360× 30	1
(巾 木)	(1100× 75× 15)	(3)
2 段 廻 り	1100× 1100× 30	1
段 板	900× 240× 30	11
上 段 框	1000× 120× 30	1
ケ コ ミ 板	1000× 225× 5.5	13
ケ コ ミ 板	1400× 225× 5.5	1
ク サ ビ		(22) 24
プレカット代		1
塗装代《塗装品のみ》		1

※下記仕様での材料セット価格です。

階 高 300mm | 鼻の出 30mm | 段 板 (厚)30mm
踏 面 210mm | 側 板 (厚)30mm

樹種別価格

樹 種	モジュール	廻り部	無塗装	クリアー塗装	着色塗装
タモ	910	側板	¥231,510	¥281,910	¥296,910
		巾木	¥213,570	¥259,970	¥273,770
	1000	側板	¥259,720	¥316,920	¥333,820
		巾木	¥233,680	¥285,280	¥300,580
赤タモ	910	側板	¥243,210	¥293,610	¥308,610
		巾木	¥223,770	¥270,170	¥283,970
	1000	側板	¥274,020	¥331,220	¥348,120
		巾木	¥245,480	¥297,080	¥312,380
ゴム	910	側板	¥163,410	¥213,810	¥228,810
		巾木	¥150,670	¥197,070	¥210,870
	1000	側板	¥182,420	¥239,620	¥256,520
		巾木	¥164,680	¥216,280	¥231,580
ヘムロック ラジアータ パイン	910	側板	¥190,710	¥241,110	¥256,110
		巾木	¥175,070	¥221,470	¥235,270
	1000	側板	¥214,020	¥271,220	¥288,120
		巾木	¥191,880	¥243,480	¥258,780
ナラ	910	側板	¥275,310	¥325,710	¥340,710
		巾木	¥253,570	¥299,970	¥313,770
	1000	側板	¥310,320	¥367,520	¥384,420
		巾木	¥278,380	¥329,980	¥345,280
カバ桜	910	側板	¥303,010	¥353,410	¥368,410
		巾木	¥279,070	¥325,470	¥339,270
	1000	側板	¥341,450	¥398,650	¥415,550
		巾木	¥306,210	¥357,810	¥373,110
杉上小無地 桧上小無地	910	側板	¥292,410	¥342,810	¥357,810
		巾木	¥269,170	¥315,570	¥329,370
	1000	側板	¥329,850	¥387,050	¥403,950
		巾木	¥295,810	¥347,410	¥362,710
ウォール ナット	910	側板	¥519,880	¥570,280	¥585,280
		巾木	¥481,440	¥527,840	¥541,640
	1000	側板	¥592,060	¥649,260	¥666,160
		巾木	¥532,620	¥584,220	¥599,520

塗装(着色塗装)はあらゆる色に対応いたします。まずはお問い合わせください。

4



階段 セット価格表

箱型シリーズ—90° 踊場付き 14段上がり切り

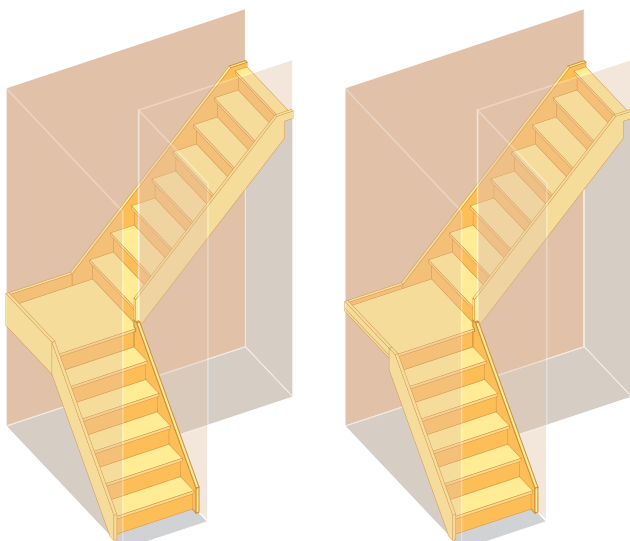

▲廻り部/側板納め

▲廻り部/巾木納め

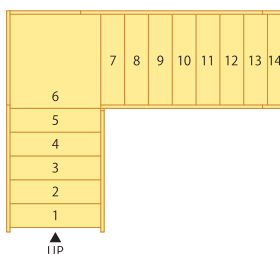

910モジュール【側板納め】仕様明細 ※()は廻り部巾木納め仕様

部 材	寸法(L×W×T)mm	数 量
側 板	2500×240×30	2
側 板	3300×240×30	2
廻 り 側 板	2400×360×30	1
(巾 木)	(1000×75×15)	(2)
踊 り 場	910×910×30	1
段 板	800×240×30	12
上 段 框	900×120×30	1
ケ コ ミ 板	800×225×5.5	14
ク サ ビ		(24)26
プレカット代		1
塗装代《塗装品のみ》		1

1000モジュール【側板納め】仕様明細 ※()は廻り部巾木納め仕様

部 材	寸法(L×W×T)mm	数 量
側 板	2500×240×30	2
側 板	3300×240×30	2
廻 り 側 板	2700×360×30	1
(巾 木)	(1100×75×15)	(2)
踊 り 場	1000×1000×30	1
段 板	900×240×30	12
上 段 框	1000×120×30	1
ケ コ ミ 板	1000×225×5.5	14
ク サ ビ		(24)26
プレカット代		1
塗装代《塗装品のみ》		1

※下記仕様での材料セット価格です。

階 高	3000mm	側 板 (厚)30mm
踏 面	210mm	段 板 (厚)30mm
鼻の出	30mm	

樹種別価格

樹 種	モジュール	廻り部	無塗装	クリアー塗装	着色塗装
タモ	910	側板	¥226,820	¥280,120	¥295,920
		巾木	¥201,080	¥249,180	¥263,380
	1000	側板	¥245,240	¥304,140	¥321,640
		巾木	¥217,100	¥270,100	¥285,800
赤タモ	910	側板	¥242,320	¥295,620	¥311,420
		巾木	¥214,580	¥262,680	¥276,880
	1000	側板	¥262,440	¥321,340	¥338,840
		巾木	¥231,900	¥284,900	¥300,600
ゴム	910	側板	¥158,620	¥211,920	¥227,720
		巾木	¥140,680	¥188,780	¥202,980
	1000	側板	¥171,540	¥230,440	¥247,940
		巾木	¥152,100	¥205,100	¥220,800
ヘムロック ラジアータ パイン	910	側板	¥190,320	¥243,620	¥259,420
		巾木	¥168,480	¥216,580	¥230,780
	1000	側板	¥205,840	¥264,740	¥282,240
		巾木	¥182,000	¥235,000	¥250,700
ナラ	910	側板	¥274,020	¥327,320	¥343,120
		巾木	¥242,780	¥290,880	¥305,080
	1000	側板	¥296,740	¥355,640	¥373,140
		巾木	¥262,500	¥315,500	¥331,200
カバ桜	910	側板	¥301,520	¥354,820	¥370,620
		巾木	¥267,480	¥315,580	¥329,780
	1000	側板	¥326,640	¥385,540	¥403,040
		巾木	¥289,200	¥342,200	¥357,900
杉上小無地 桧上小無地	910	側板	¥290,820	¥344,120	¥359,920
		巾木	¥257,880	¥305,980	¥320,180
	1000	側板	¥315,540	¥374,440	¥391,940
		巾木	¥279,400	¥332,400	¥348,100
ウォール ナット	910	側板	¥515,720	¥569,020	¥584,820
		巾木	¥459,080	¥507,180	¥521,380
	1000	側板	¥563,420	¥622,320	¥639,820
		巾木	¥500,380	¥553,380	¥569,080

塗装(着色塗装)はあらゆる色に対応いたします。まずはお問い合わせください。

5



階段 セット価格表

箱型シリーズ—180° 6段廻り付き 14段上がり切り

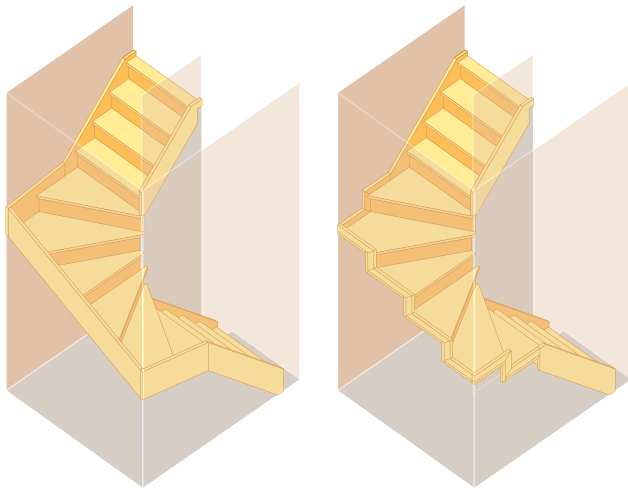

▲廻り部/側板納め

▲廻り部/巾木納め

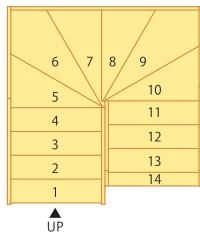

910モジュール【側板納め】仕様明細 ※()は廻り部巾木納め仕様

部 材	寸法(L×W×T)mm	数 量
側 板	3600× 240× 30	2
廻 り 側 板	2400× 360× 30	2
(巾 木)	(1000× 75× 15)	(6)
3 段 廻 り	930× 930× 30	2
(3 段 廻 り)	(1000× 1000× 30)	(2)
段 板	800× 240× 30	7
上 段 框	900× 120× 30	1
ケ コ ミ 板	800× 225× 5.5	10
ケ コ ミ 板	1000× 225× 5.5	4
ク サ ビ		(14)22
プレカット代		1
塗装代《塗装品のみ》		1

1000モジュール【側板納め】仕様明細 ※()は廻り部巾木納め仕様

部 材	寸法(L×W×T)mm	数 量
側 板	3600× 240× 30	2
廻 り 側 板	2700× 360× 30	2
(巾 木)	(1100× 75× 15)	(6)
3 段 廻 り	1100× 1100× 30	2
段 板	900× 240× 30	7
上 段 框	1000× 120× 30	1
ケ コ ミ 板	1000× 225× 5.5	10
ケ コ ミ 板	1200× 225× 5.5	4
ク サ ビ		(14)22
プレカット代		1
塗装代《塗装品のみ》		1

※下記仕様での材料セット価格です。

階 高	3000mm	側 板 (厚)30mm
踏 面	210mm	段 板 (厚)30mm
鼻の出	30mm	

樹種別価格

樹 種	モジュール	廻り部	無塗装	クリアー塗装	着色塗装
タモ	910	側板	¥250,060	¥302,160	¥317,560
		巾木	¥214,200	¥258,300	¥271,300
	1000	側板	¥293,340	¥354,440	¥372,540
		巾木	¥241,280	¥291,280	¥306,080
赤タモ	910	側板	¥267,660	¥319,760	¥335,160
		巾木	¥228,800	¥272,900	¥285,900
	1000	側板	¥314,640	¥375,740	¥393,840
		巾木	¥257,580	¥307,580	¥322,380
ゴム	910	側板	¥173,460	¥225,560	¥240,960
		巾木	¥148,000	¥192,100	¥205,100
	1000	側板	¥201,440	¥262,540	¥280,640
		巾木	¥165,980	¥215,980	¥230,780
へムロック ラジアータ パイン	910	側板	¥209,060	¥261,160	¥276,560
		巾木	¥177,800	¥221,900	¥234,900
	1000	側板	¥244,140	¥305,240	¥323,340
		巾木	¥199,880	¥249,880	¥264,680
ナラ	910	側板	¥303,260	¥355,360	¥370,760
		巾木	¥259,800	¥303,900	¥316,900
	1000	側板	¥357,040	¥418,140	¥436,240
		巾木	¥293,180	¥343,180	¥357,980
カバ桜	910	側板	¥333,660	¥385,760	¥401,160
		巾木	¥285,800	¥329,900	¥342,900
	1000	側板	¥392,560	¥453,660	¥471,760
		巾木	¥322,100	¥372,100	¥386,900
杉上小無地 桧上小無地	910	側板	¥321,760	¥373,860	¥389,260
		巾木	¥275,300	¥319,400	¥332,400
	1000	側板	¥378,560	¥439,660	¥457,760
		巾木	¥310,500	¥360,500	¥375,300
ウォール ナット	910	側板	¥574,840	¥626,940	¥642,340
		巾木	¥497,980	¥542,080	¥555,080
	1000	側板	¥683,840	¥744,940	¥763,040
		巾木	¥564,980	¥614,980	¥629,780

塗装(着色塗装)はあらゆる色に対応いたします。まずはお問い合わせください。



箱型シリーズ—180° 4段廻り付き 14段上がり切り

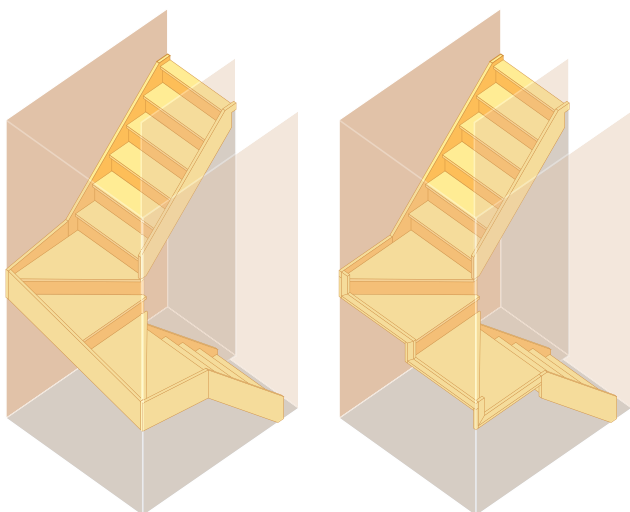

▲廻り部/側板納め

▲廻り部/巾木納め

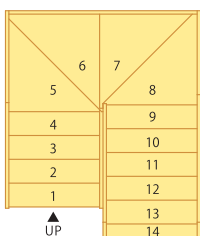

910モジュール【側板納め】仕様明細 ※()は廻り部巾木納め仕様

部 材	寸法(L×W×T)mm	数 量
側 板	4200 × 240 × 30	2
廻 り 側 板	2400 × 360 × 30	2
(巾 木)	(1000 × 75 × 15)	(5)
2 段 廻 り	930 × 930 × 30	2
(2 段 廻 り)	(1000 × 1000 × 30)	(2)
段 板	800 × 240 × 30	9
上 段 框	900 × 120 × 30	1
ケ コ ミ 板	800 × 225 × 5.5	12
ケ コ ミ 板	1200 × 225 × 5.5	2
ク サ ビ		(18)22
プ レ カ ッ ト 代		1
塗 装 代《塗 装 品 の み》		1

1000モジュール【側板納め】仕様明細 ※()は廻り部巾木納め仕様

部 材	寸法(L×W×T)mm	数 量
側 板	4200 × 240 × 30	2
廻 り 側 板	2700 × 360 × 30	2
(巾 木)	(1100 × 75 × 15)	(5)
2 段 廻 り	1100 × 1100 × 30	2
段 板	900 × 240 × 30	9
上 段 框	1000 × 120 × 30	1
ケ コ ミ 板	1000 × 225 × 5.5	12
ケ コ ミ 板	1400 × 225 × 5.5	2
ク サ ビ		(18)22
プ レ カ ッ ト 代		1
塗 装 代《塗 装 品 の み》		1

※下記仕様での材料セット価格です。

階 高	3000mm	側 板 (厚)30mm
踏 面	210mm	段 板 (厚)30mm
鼻 の 出	30mm	

樹種別価格

樹 種	モジュール	廻り部	無塗装	クリアー塗装	着色塗装
タモ	910	側板	¥269,740	¥326,340	¥343,140
		巾木	¥232,260	¥280,560	¥294,860
	1000	側板	¥314,400	¥380,400	¥399,900
		巾木	¥260,520	¥315,020	¥331,220
赤タモ	910	側板	¥288,740	¥345,340	¥362,140
		巾木	¥248,260	¥296,560	¥310,860
	1000	側板	¥337,300	¥403,300	¥422,800
		巾木	¥278,520	¥333,020	¥349,220
ゴム	910	側板	¥186,540	¥243,140	¥259,940
		巾木	¥159,760	¥208,060	¥222,360
	1000	側板	¥215,500	¥281,500	¥301,000
		巾木	¥178,620	¥233,120	¥249,320
へムロック ラジアータ パイン	910	側板	¥225,140	¥281,740	¥298,540
		巾木	¥192,560	¥240,860	¥255,160
	1000	側板	¥261,400	¥327,400	¥346,900
		巾木	¥215,720	¥270,220	¥286,420
ナラ	910	側板	¥327,340	¥383,940	¥400,740
		巾木	¥282,060	¥330,360	¥344,660
	1000	側板	¥382,900	¥448,900	¥468,400
		巾木	¥317,020	¥371,520	¥387,720
カバ桜	910	側板	¥359,400	¥416,000	¥432,800
		巾木	¥309,820	¥358,120	¥372,420
	1000	側板	¥420,560	¥486,560	¥506,060
		巾木	¥348,180	¥402,680	¥418,880
杉上小無地 桧上小無地	910	側板	¥346,500	¥403,100	¥419,900
		巾木	¥298,420	¥346,720	¥361,020
	1000	側板	¥405,560	¥471,560	¥491,060
		巾木	¥335,680	¥390,180	¥406,380
ウォール ナット	910	側板	¥619,840	¥676,440	¥693,240
		巾木	¥539,960	¥588,260	¥602,560
	1000	側板	¥733,700	¥799,700	¥819,200
		巾木	¥611,520	¥666,020	¥682,220

塗装(着色塗装)はあらゆる色に対応いたします。まずはお問い合わせください。



箱型シリーズ—180° 踊場付き 14段上がり切り

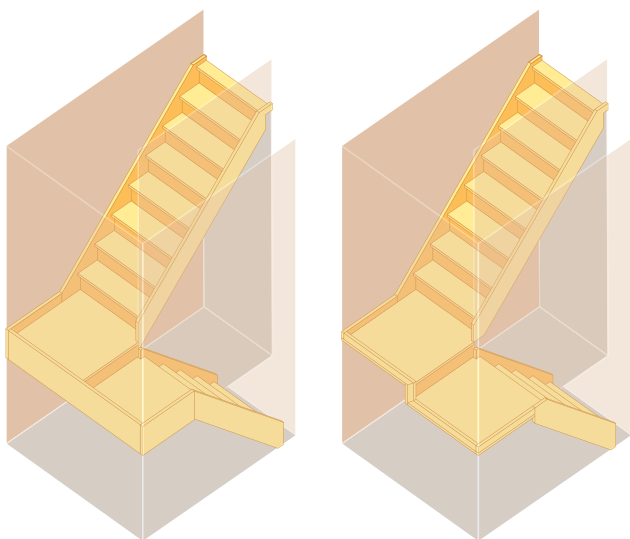

▲廻り部/側板納め

▲廻り部/巾木納め

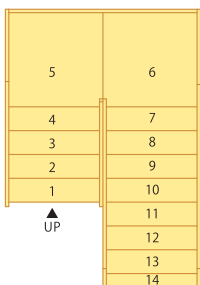

910モジュール【側板納め】仕様明細 ※()は廻り部巾木納め仕様

部 材	寸法(L×W×T)mm	数 量
側 板	2000×240×30	2
側 板	3300×240×30	2
廻 り 側 板	2400×360×30	2
(巾 木)	(1000×75×15)	(5)
踊 場	910×910×30	2
段 板	800×240×30	11
上 段 框	900×120×30	1
ケ コ ミ 板	800×225×5.5	14
ク サ ビ		(22)26
プレカット代		1
塗装代《塗装品のみ》		1

1000モジュール【側板納め】仕様明細 ※()は廻り部巾木納め仕様

部 材	寸法(L×W×T)mm	数 量
側 板	2000×240×30	2
側 板	3300×240×30	2
廻 り 側 板	2700×360×30	2
(巾 木)	(1100×75×15)	(5)
踊 場	1000×1000×30	2
段 板	900×240×30	11
上 段 框	1000×120×30	1
ケ コ ミ 板	1000×225×5.5	14
ク サ ビ		(22)26
プレカット代		1
塗装代《塗装品のみ》		1

※下記仕様での材料セット価格です。

階 高	3000mm	側 板 (厚)30mm
踏 面	210mm	段 板 (厚)30mm
鼻の出	30mm	

樹種別価格

樹 種	モジュール	廻り部	無塗装	クリアー塗装	着色塗装
タモ	910	側板	¥269,420	¥331,220	¥349,520
		巾木	¥219,540	¥271,240	¥286,540
	1000	側板	¥294,940	¥364,040	¥384,540
		巾木	¥240,460	¥298,160	¥315,260
赤タモ	910	側板	¥285,020	¥346,820	¥365,120
		巾木	¥231,140	¥282,840	¥298,140
	1000	側板	¥312,640	¥381,740	¥402,240
		巾木	¥253,260	¥310,960	¥328,060
ゴム	910	側板	¥188,820	¥250,620	¥268,920
		巾木	¥154,240	¥205,940	¥221,240
	1000	側板	¥206,040	¥275,140	¥295,640
		巾木	¥168,560	¥226,260	¥243,360
へムロック ラジアータ パイン	910	側板	¥222,820	¥284,620	¥302,920
		巾木	¥180,440	¥232,140	¥247,440
	1000	側板	¥243,940	¥313,040	¥333,540
		巾木	¥197,660	¥255,360	¥272,460
ナラ	910	側板	¥322,820	¥384,620	¥402,920
		巾木	¥262,140	¥313,840	¥329,140
	1000	側板	¥354,240	¥423,340	¥443,840
		巾木	¥287,760	¥345,460	¥362,560
カバ桜	910	側板	¥354,220	¥416,020	¥434,320
		巾木	¥287,840	¥339,540	¥354,840
	1000	側板	¥389,040	¥458,140	¥478,640
		巾木	¥316,060	¥373,760	¥390,860
杉上小無地 桧上小無地	910	側板	¥341,520	¥403,320	¥421,620
		巾木	¥277,240	¥328,940	¥344,240
	1000	側板	¥375,440	¥444,540	¥465,040
		巾木	¥304,960	¥362,660	¥379,760
ウォール ナット	910	側板	¥607,920	¥669,720	¥688,020
		巾木	¥497,640	¥549,340	¥564,640
	1000	側板	¥673,320	¥742,420	¥762,920
		巾木	¥550,540	¥608,240	¥625,340

塗装(着色塗装)はあらゆる色に対応いたします。まずはお問い合わせください。



箱型シリーズ—180° バリアフリー4段廻り付き 14段上がり切り

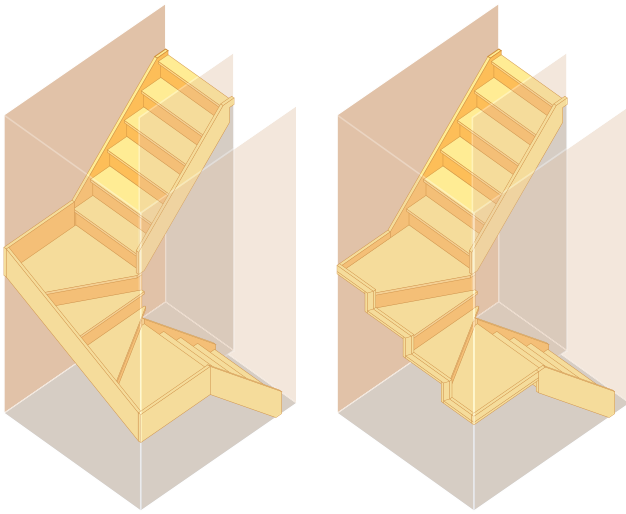

▲廻り部/側板納め

▲廻り部/巾木納め

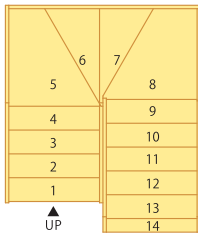

910モジュール【側板納め】仕様明細 ※()は廻り部巾木納め仕様

部 材	寸法(L×W×T)mm	数 量
側 板	4200× 240× 30	2
廻 り 側 板	2400× 360× 30	2
(巾 木)	(1000× 75× 15)	(5)
変 形 2 段 廻 り	930× 930× 30	2
(変 形 2 段 廻 り)	(1000× 1000× 30)	(2)
段 板	800× 240× 30	9
上 段 框	900× 120× 30	1
ケ コ ミ 板	800× 225× 5.5	12
ケ コ ミ 板	1000× 225× 5.5	2
ク サ ビ		(18)24
プレカット代		1
塗装代《塗装品のみ》		1

1000モジュール【側板納め】仕様明細 ※()は廻り部巾木納め仕様

部 材	寸法(L×W×T)mm	数 量
側 板	4200× 240× 30	2
廻 り 側 板	2700× 360× 30	2
(巾 木)	(1100× 75× 15)	(5)
変 形 2 段 廻 り	1100× 1100× 30	2
段 板	900× 240× 30	9
上 段 框	1000× 120× 30	1
ケ コ ミ 板	1000× 225× 5.5	12
ケ コ ミ 板	1200× 225× 5.5	2
ク サ ビ		(18)24
プレカット代		1
塗装代《塗装品のみ》		1

※下記仕様での材料セット価格です。

階 高	3000mm	側 板 (厚)30mm
踏 面	210mm	段 板 (厚)30mm
鼻の出	30mm	

樹種別価格

樹 種	モジュール	廻り部	無塗装	クリアー塗装	着色塗装
タモ	910	側板	¥278,340	¥334,740	¥351,440
		巾木	¥242,020	¥290,120	¥304,320
	1000	側板	¥326,240	¥391,940	¥411,440
		巾木	¥272,120	¥326,420	¥342,520
赤タモ	910	側板	¥288,540	¥344,940	¥361,640
		巾木	¥247,820	¥295,920	¥310,120
	1000	側板	¥336,940	¥402,640	¥422,140
		巾木	¥277,920	¥332,220	¥348,320
ゴム	910	側板	¥197,340	¥253,740	¥270,440
		巾木	¥172,120	¥220,220	¥234,420
	1000	側板	¥230,540	¥296,240	¥315,740
		巾木	¥193,420	¥247,720	¥263,820
へムロック ラジアータ パイン	910	側板	¥224,940	¥281,340	¥298,040
		巾木	¥192,120	¥240,220	¥254,420
	1000	側板	¥261,040	¥326,740	¥346,240
		巾木	¥215,120	¥269,420	¥285,520
ナラ	910	側板	¥327,140	¥383,540	¥400,240
		巾木	¥281,620	¥329,720	¥343,920
	1000	側板	¥382,540	¥448,240	¥467,740
		巾木	¥316,420	¥370,720	¥386,820
カバ桜	910	側板	¥359,340	¥415,740	¥432,440
		巾木	¥309,520	¥357,620	¥371,820
	1000	側板	¥420,200	¥485,900	¥505,400
		巾木	¥347,580	¥401,880	¥417,980
杉上小無地 桧上小無地	910	側板	¥346,440	¥402,840	¥419,540
		巾木	¥298,120	¥346,220	¥360,420
	1000	側板	¥405,200	¥470,900	¥490,400
		巾木	¥335,080	¥389,380	¥405,480
ウォール ナット	910	側板	¥619,580	¥675,980	¥692,680
		巾木	¥539,460	¥587,560	¥601,760
	1000	側板	¥732,480	¥798,180	¥817,680
		巾木	¥610,060	¥664,360	¥680,460

塗装(着色塗装)はあらゆる色に対応いたします。まずはお問い合わせください。



箱型シリーズ—180° 3段廻り+踊場付き 14段上がり切り

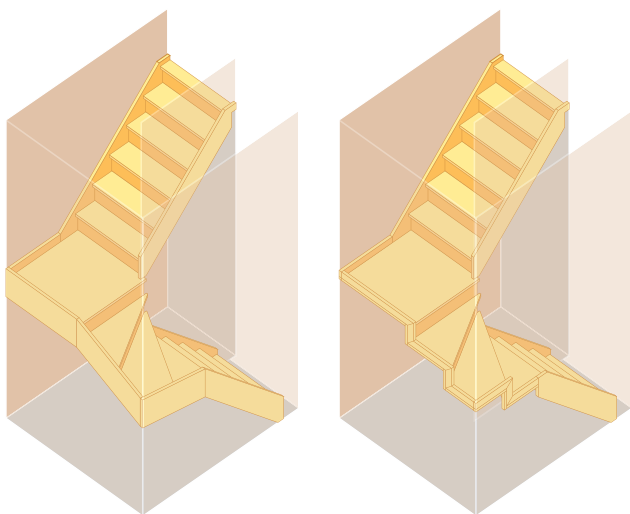

▲廻り部/側板納め

▲廻り部/巾木納め

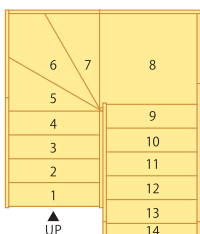

910モジュール【側板納め】仕様明細 ※()は廻り部巾木納め仕様

部 材	寸法(L×W×T)mm	数 量
側 板	4200× 240× 30	2
廻 り 側 板	2400× 360× 30	2
(巾 木)	(1000× 75× 15)	(5)
3 段 廻 り	930× 930× 30	1
(3 段 廻 り)	(1000×1000× 30)	(1)
踊 場	910× 910× 30	1
段 板	800× 240× 30	9
上 段 框	900× 120× 30	1
ケ コ ミ 板	800× 225× 5.5	12
ケ コ ミ 板	1000× 225× 5.5	2
ク サ ビ		(18)24
プレカット代		1
塗装代《塗装品のみ》		1

1000モジュール【側板納め】仕様明細 ※()は廻り部巾木納め仕様

部 材	寸法(L×W×T)mm	数 量
側 板	4200× 240× 30	2
廻 り 側 板	2700× 360× 30	2
(巾 木)	(1100× 75× 15)	(5)
3 段 廻 り	1100×1100× 30	1
踊 場	1000×1000× 30	1
段 板	900× 240× 30	9
上 段 框	1000× 120× 30	1
ケ コ ミ 板	1000× 225× 5.5	12
ケ コ ミ 板	1200× 225× 5.5	2
ク サ ビ		(18)24
プレカット代		1
塗装代《塗装品のみ》		1

※下記仕様での材料セット価格です。

階 高 3000mm | 鼻の出 30mm | 段 板 (厚)30mm
踏 面 210mm | 側 板 (厚)30mm

樹種別価格

樹 種	モジュール	廻り部	無塗装	クリアー塗装	着色塗装
タモ	910	側板	¥255,240	¥311,340	¥328,040
		巾木	¥211,620	¥258,520	¥272,420
	1000	側板	¥289,640	¥353,940	¥373,040
		巾木	¥235,520	¥288,420	¥304,020
赤タモ	910	側板	¥273,040	¥329,140	¥345,840
		巾木	¥225,920	¥272,820	¥286,720
	1000	側板	¥310,340	¥374,640	¥393,740
		巾木	¥251,320	¥304,220	¥319,820
ゴム	910	側板	¥177,440	¥233,540	¥250,240
		巾木	¥146,820	¥193,720	¥207,620
	1000	側板	¥200,040	¥264,340	¥283,440
		巾木	¥162,920	¥215,820	¥231,420
へムロック ラジアータ パイン	910	側板	¥213,540	¥269,640	¥286,340
		巾木	¥176,120	¥223,020	¥236,920
	1000	側板	¥241,640	¥305,940	¥325,040
		巾木	¥195,720	¥248,620	¥264,220
ナラ	910	側板	¥309,140	¥365,240	¥381,940
		巾木	¥256,220	¥303,120	¥317,020
	1000	側板	¥351,740	¥416,040	¥435,140
		巾木	¥285,620	¥338,520	¥354,120
カバ桜	910	側板	¥339,640	¥395,740	¥412,440
		巾木	¥281,720	¥328,620	¥342,520
	1000	側板	¥386,500	¥450,800	¥469,900
		巾木	¥313,880	¥366,780	¥382,380
杉上小無地 桧上小無地	910	側板	¥327,540	¥383,640	¥400,340
		巾木	¥271,420	¥318,320	¥332,220
	1000	側板	¥372,900	¥437,200	¥456,300
		巾木	¥302,780	¥355,680	¥371,280
ウォール ナット	910	側板	¥583,580	¥639,680	¥656,380
		巾木	¥488,560	¥535,460	¥549,360
	1000	側板	¥670,780	¥735,080	¥754,180
		巾木	¥548,360	¥601,260	¥616,860

塗装(着色塗装)はあらゆる色に対応いたします。まずはお問い合わせください。



箱型シリーズ—90° 4段廻り付き 14段上がり切り

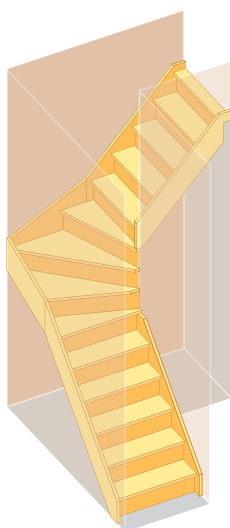

▲廻り部/側板納め

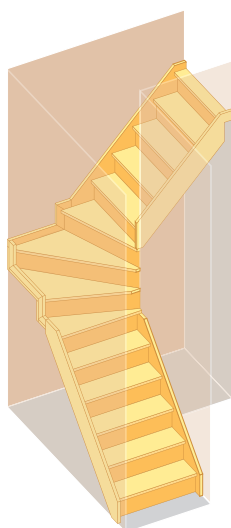

▲廻り部/巾木納め

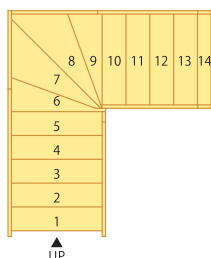

910モジュール【側板納め】仕様詳細 ※()は廻り部巾木納め仕様

部 材	寸法(L×W×T)mm	数 量
側 板	4200 × 240 × 30	2
廻 り 側 板	2700 × 360 × 30	1
(巾 木)	(1000 × 75 × 15)	(3)
4 段 廻 り	1000 × 1000 × 30	1
段 板	800 × 240 × 30	9
上 段 框	900 × 120 × 30	1
ケ コ ミ 板	800 × 225 × 5.5	11
ケ コ ミ 板	1000 × 225 × 5.5	2
ケ コ ミ 板	1200 × 225 × 5.5	1
ク サ ビ		(18)22
プレカット代		1
塗装代《塗装品のみ》		1

1000モジュール【側板納め】仕様詳細 ※()は廻り部巾木納め仕様

部 材	寸法(L×W×T)mm	数 量
側 板	4200 × 240 × 30	2
廻 り 側 板	3000 × 360 × 30	1
(巾 木)	(1100 × 75 × 15)	(3)
4 段 廻 り	1200 × 1200 × 30	1
段 板	900 × 240 × 30	9
上 段 框	1000 × 120 × 30	1
ケ コ ミ 板	1000 × 225 × 5.5	11
ケ コ ミ 板	1200 × 225 × 5.5	2
ケ コ ミ 板	1400 × 225 × 5.5	1
ク サ ビ		(18)22
プレカット代		1
塗装代《塗装品のみ》		1

※下記仕様での材料セット価格です。

階 高	3000mm	側 板 (厚)30mm
踏 面	210mm	段 板 (厚)30mm
鼻の出	30mm	

樹種別価格

樹 種	モジュール	廻り部	無塗装	クリアー塗装	着色塗装
タモ	910	側板	¥220,550	¥267,150	¥280,950
		巾木	¥191,450	¥232,450	¥244,550
	1000	側板	¥285,520	¥345,820	¥363,720
		巾木	¥221,840	¥269,140	¥283,140
赤タモ	910	側板	¥229,850	¥276,450	¥290,250
		巾木	¥198,550	¥239,550	¥251,650
	1000	側板	¥294,520	¥354,820	¥372,720
		巾木	¥228,940	¥276,240	¥290,240
ゴム	910	側板	¥157,950	¥204,550	¥218,350
		巾木	¥137,450	¥178,450	¥190,550
	1000	側板	¥203,220	¥263,520	¥281,420
		巾木	¥158,840	¥206,140	¥220,140
へムロック ラジアータ パイン	910	側板	¥181,150	¥227,750	¥241,550
		巾木	¥156,250	¥197,250	¥209,350
	1000	側板	¥229,420	¥289,720	¥307,620
		巾木	¥179,240	¥226,540	¥240,540
ナラ	910	側板	¥259,350	¥305,950	¥319,750
		巾木	¥224,350	¥265,350	¥277,450
	1000	側板	¥333,920	¥394,220	¥412,120
		巾木	¥259,440	¥306,740	¥320,740
カバ桜	910	側板	¥285,680	¥332,280	¥346,080
		巾木	¥247,380	¥288,380	¥300,480
	1000	側板	¥367,110	¥427,410	¥445,310
		巾木	¥285,730	¥333,030	¥347,030
杉上小無地 桧上小無地	910	側板	¥275,780	¥322,380	¥336,180
		巾木	¥238,680	¥279,680	¥291,780
	1000	側板	¥354,310	¥414,610	¥432,510
		巾木	¥275,930	¥323,230	¥337,230
ウォール ナット	910	側板	¥488,190	¥534,790	¥548,590
		巾木	¥425,390	¥466,390	¥478,490
	1000	側板	¥638,120	¥698,420	¥716,320
		巾木	¥497,140	¥544,440	¥558,440

塗装(着色塗装)はあらゆる色に対応いたします。まずはお問い合わせください。

11



階段 セット価格表

箱型シリーズ—180° 5段廻り付き 14段上がり切り

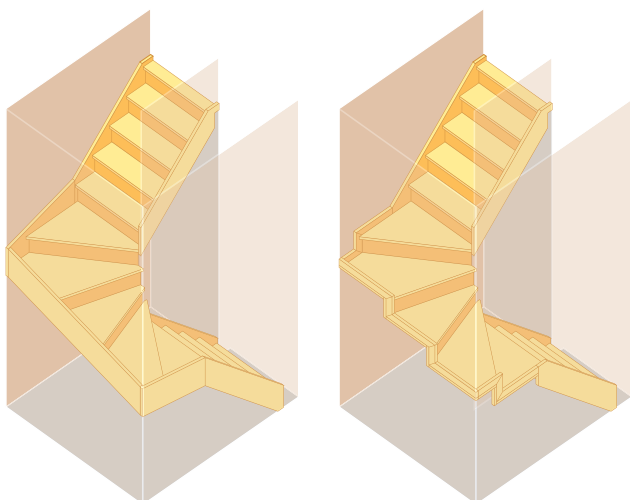

▲廻り部/側板納め

▲廻り部/巾木納め

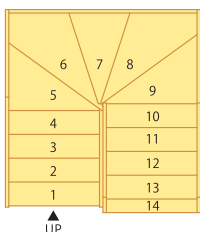

910モジュール【側板納め】仕様明細 ※()は廻り部巾木納め仕様

部 材	寸法(L×W×T)mm	数 量
側 板	4200× 240× 30	2
廻 り 側 板	2400× 360× 30	2
(巾 木)	(1000× 75× 15)	(7)
5 段 廻 り	2000×1000× 30	1
段 板	800× 240× 30	8
上 段 框	900× 120× 30	1
ケ コ ミ 板	800× 225× 5.5	10
ケ コ ミ 板	1200× 225× 5.5	4
ク サ ビ		(16)23
プ レ カ ッ ト 代		1
塗 装 代《塗 装 品 の み》		1

1000モジュール【側板納め】仕様明細 ※()は廻り部巾木納め仕様

部 材	寸法(L×W×T)mm	数 量
側 板	4200× 240× 30	2
廻 り 側 板	2700× 360× 30	2
(巾 木)	(1100× 75× 15)	(7)
5 段 廻 り	2100×1100× 30	1
段 板	900× 240× 30	8
上 段 框	1000× 120× 30	1
ケ コ ミ 板	1000× 225× 5.5	10
ケ コ ミ 板	1400× 225× 5.5	4
ク サ ビ		(16)23
プ レ カ ッ ト 代		1
塗 装 代《塗 装 品 の み》		1

※下記仕様での材料セット価格です。

階 高	3000mm	側 板 (厚)30mm
踏 面	210mm	段 板 (厚)30mm
鼻 の 出	30mm	

樹種別価格

樹 種	モジュール	廻り部	無塗装	クリアー塗装	着色塗装
タモ	910	側板	¥285,460	¥343,060	¥360,160
		巾木	¥240,120	¥288,220	¥302,520
	1000	側板	¥314,660	¥378,960	¥397,960
		巾木	¥265,120	¥318,620	¥334,420
赤タモ	910	側板	¥294,960	¥352,560	¥369,660
		巾木	¥245,620	¥293,720	¥308,020
	1000	側板	¥324,960	¥389,260	¥408,260
		巾木	¥270,320	¥323,820	¥339,620
ゴム	910	側板	¥202,160	¥259,760	¥276,860
		巾木	¥171,520	¥219,620	¥233,920
	1000	側板	¥222,760	¥287,060	¥306,060
		巾木	¥189,420	¥242,920	¥258,720
へムロック ラジアータ パイン	910	側板	¥229,260	¥286,860	¥303,960
		巾木	¥190,820	¥238,920	¥253,220
	1000	側板	¥251,960	¥316,260	¥335,260
		巾木	¥209,820	¥263,320	¥279,120
ナラ	910	側板	¥334,760	¥392,360	¥409,460
		巾木	¥279,020	¥327,120	¥341,420
	1000	側板	¥368,760	¥433,060	¥452,060
		巾木	¥307,620	¥361,120	¥376,920
カバ桜	910	側板	¥367,680	¥425,280	¥442,380
		巾木	¥306,040	¥354,140	¥368,440
	1000	側板	¥405,080	¥469,380	¥488,380
		巾木	¥337,240	¥390,740	¥406,540
杉上小無地 桧上小無地	910	側板	¥354,380	¥411,980	¥429,080
		巾木	¥294,640	¥342,740	¥357,040
	1000	側板	¥390,680	¥454,980	¥473,980
		巾木	¥325,140	¥378,640	¥394,440
ウォール ナット	910	側板	¥636,860	¥694,460	¥711,560
		巾木	¥533,920	¥582,020	¥596,320
	1000	側板	¥707,480	¥771,780	¥790,780
		巾木	¥592,640	¥646,140	¥661,940

塗装(着色塗装)はあらゆる色に対応いたします。まずはお問い合わせください。



箱型シリーズ—180° 7段廻り付き 14段上がり切り

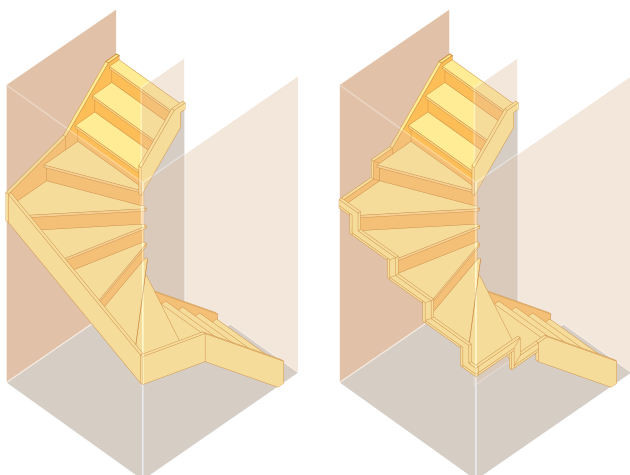

▲廻り部/側板納め

▲廻り部/巾木納め

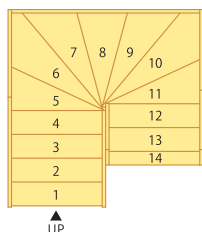

910モジュール【側板納め】仕様明細 ※()は廻り部巾木納め仕様

部 材	寸法(L×W×T)mm	数 量
側 板	3300 × 240 × 30	2
廻 り 側 板	2700 × 360 × 30	2
(巾 木)	(1000 × 75 × 15)	(7)
7 段 廻 り	2000 × 1000 × 30	1
段 板	800 × 240 × 30	6
上 段 框	900 × 120 × 30	1
ケ コ ミ 板	800 × 225 × 5.5	8
ケ コ ミ 板	1200 × 225 × 5.5	6
ク サ ビ		(12)21
プ レ カ ッ ト 代		1
塗 装 代《塗 装 品 の み》		1

1000モジュール【側板納め】仕様明細 ※()は廻り部巾木納め仕様

部 材	寸法(L×W×T)mm	数 量
側 板	3300 × 240 × 30	2
廻 り 側 板	2700 × 360 × 30	2
(巾 木)	(1100 × 75 × 15)	(7)
7 段 廻 り	2200 × 1100 × 30	1
段 板	900 × 240 × 30	6
上 段 框	1000 × 120 × 30	1
ケ コ ミ 板	1000 × 225 × 5.5	8
ケ コ ミ 板	1400 × 225 × 5.5	6
ク サ ビ		(12)21
プ レ カ ッ ト 代		1
塗 装 代《塗 装 品 の み》		1

※下記仕様での材料セット価格です。

階 高	3000mm	側 板 (厚)30mm
踏 面	210mm	段 板 (厚)30mm
鼻 の 出	30mm	

樹種別価格

樹 種	モジュール	廻り部	無塗装	クリアー塗装	着色塗装
タモ	910	側板	¥296,620	¥350,720	¥366,720
		巾木	¥223,540	¥266,640	¥279,440
	1000	側板	¥325,660	¥385,360	¥403,060
		巾木	¥253,980	¥302,880	¥317,380
赤タモ	910	側板	¥304,520	¥358,620	¥374,620
		巾木	¥227,040	¥270,140	¥282,940
	1000	側板	¥333,660	¥393,360	¥411,060
		巾木	¥256,880	¥305,780	¥320,280
ゴム	910	側板	¥217,320	¥271,420	¥287,420
		巾木	¥161,140	¥204,240	¥217,040
	1000	側板	¥238,260	¥297,960	¥315,660
		巾木	¥182,780	¥231,680	¥246,180
へムロック ラジアータ パイン	910	側板	¥241,720	¥295,820	¥311,820
		巾木	¥176,740	¥219,840	¥232,640
	1000	側板	¥263,860	¥323,560	¥341,260
		巾木	¥199,580	¥248,480	¥262,980
ナラ	910	側板	¥342,220	¥396,320	¥412,320
		巾木	¥257,540	¥300,640	¥313,440
	1000	側板	¥375,460	¥435,160	¥452,860
		巾木	¥292,180	¥341,080	¥355,580
カバ桜	910	側板	¥374,200	¥428,300	¥444,300
		巾木	¥282,820	¥325,920	¥338,720
	1000	側板	¥410,440	¥470,140	¥487,840
		巾木	¥320,460	¥369,360	¥383,860
杉上小無地 桧上小無地	910	側板	¥361,400	¥415,500	¥431,500
		巾木	¥272,320	¥315,420	¥328,220
	1000	側板	¥396,640	¥456,340	¥474,040
		巾木	¥308,960	¥357,860	¥372,360
ウォール ナット	910	側板	¥632,820	¥686,920	¥702,920
		巾木	¥493,740	¥536,840	¥549,640
	1000	側板	¥701,300	¥761,000	¥778,700
		巾木	¥564,320	¥613,220	¥627,720

塗装(着色塗装)はあらゆる色に対応いたします。まずはお問い合わせください。



化粧ヒナシリーズ—両側化粧ヒナ段 14段上がり切り

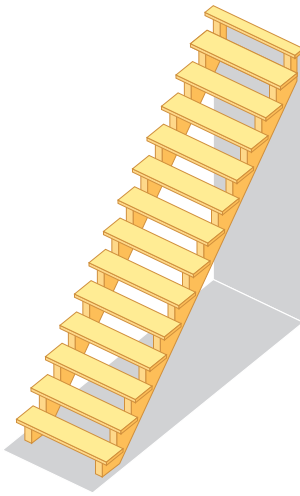
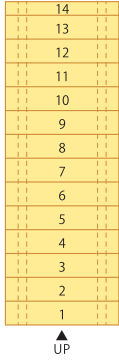

910モジュール仕様明細

部 材	寸法(L×W×T)mm	数 量
化粧ヒナ段	4700×300×75	2
段板	1000×240×36	13
上段框	1000×120×36	1
プレカット代		1
塗装代《塗装品のみ》		1

1000モジュール仕様明細

部 材	寸法(L×W×T)mm	数 量
化粧ヒナ段	4700×300×75	2
段板	1100×240×36	13
上段框	1100×120×36	1
プレカット代		1
塗装代《塗装品のみ》		1

※下記仕様での材料セット価格です。

階高	3000mm	側板 (厚)75mm
踏面	210mm	段板 (厚)36mm
鼻の出	30mm	

樹種別価格

樹 種	モジュール	無塗装	クリアー塗装	着色塗装
タモ	910	¥466,600	¥530,200	¥549,100
	1000	¥489,000	¥555,600	¥575,400
赤タモ	910	¥470,600	¥534,200	¥553,100
	1000	¥481,400	¥548,000	¥567,800
ゴム	910	¥374,200	¥437,800	¥456,700
	1000	¥396,500	¥463,100	¥482,900
ヘムロック ラジアータ パイン	910	¥391,700	¥455,300	¥474,200
	1000	¥399,800	¥466,400	¥486,200
ナラ	910	¥520,900	¥584,500	¥603,400
	1000	¥533,100	¥599,700	¥619,500
カバ桜	910	¥516,700	¥580,300	¥599,200
	1000	¥530,200	¥596,800	¥616,600
杉上小無地 桧上小無地	910	¥499,000	¥562,600	¥581,500
	1000	¥512,400	¥579,000	¥598,800
ウォール ナット	910	¥843,100	¥906,700	¥925,600
	1000	¥867,400	¥934,000	¥953,800

塗装(着色塗装)はあらゆる色に対応いたします。まずはお問い合わせください。



化粧ヒナシリーズ[®]—片側化粧ヒナ段+片側落とし込み 14段上がり切り

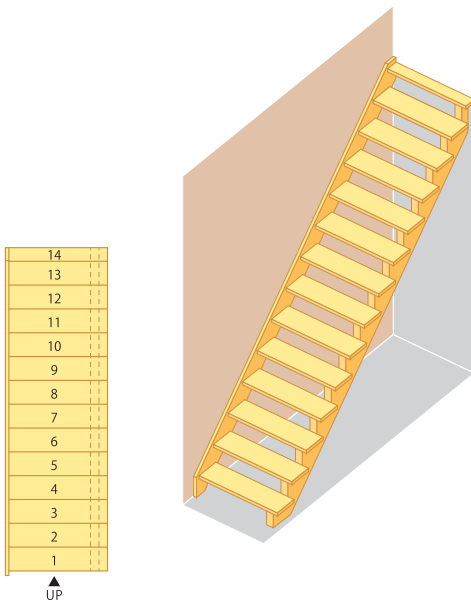

910モジュール仕様明細

部 材	寸法(L×W×T)mm	数 量
化粧ヒナ段	4700×300×75	1
側板	4500×240×30	1
段板	900×240×36	13
上段框	900×120×36	1
プレカット代		1
塗装代《塗装品のみ》		1

1000モジュール仕様明細

部 材	寸法(L×W×T)mm	数 量
化粧ヒナ段	4700×300×75	1
側板	4500×240×30	1
段板	1000×240×36	13
上段框	1000×120×36	1
プレカット代		1
塗装代《塗装品のみ》		1

※下記仕様での材料セット価格です。

階高	3000mm	側板 (厚)75・30mm
踏面	210mm	段板 (厚)36mm
鼻の出	30mm	

樹種別価格

樹 種	モジュール	無塗装	クリアー塗装	着色塗装
タモ	910	¥321,000	¥372,200	¥387,400
	1000	¥330,500	¥384,700	¥400,800
赤タモ	910	¥334,500	¥385,700	¥400,900
	1000	¥345,300	¥399,500	¥415,600
ゴム	910	¥249,400	¥300,600	¥315,800
	1000	¥254,900	¥309,100	¥325,200
ヘムロック ラジアータ パイン	910	¥275,700	¥326,900	¥342,100
	1000	¥283,800	¥338,000	¥354,100
ナラ	910	¥372,000	¥423,200	¥438,400
	1000	¥384,100	¥438,300	¥454,400
カバ桜	910	¥370,900	¥422,100	¥437,300
	1000	¥385,700	¥439,900	¥456,000
杉上小無地 桧上小無地	910	¥358,400	¥409,600	¥424,800
	1000	¥371,900	¥426,100	¥442,200
ウォール ナット	910	¥611,600	¥662,800	¥678,000
	1000	¥637,200	¥691,400	¥707,500

塗装(着色塗装)はあらゆる色に対応いたします。まずはお問い合わせください。



化粧ヒナシリーズ[®]—片側化粧ヒナ段+片側下地ヒナ段 14段上がり切り (隠しタイプ)

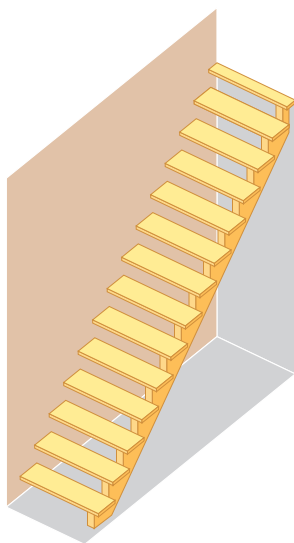
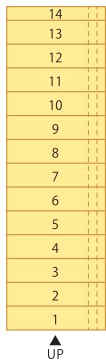

樹種別価格

樹種	モジュール	無塗装	クリアー塗装	着色塗装
タモ	910	¥324,500	¥371,400	¥385,300
	1000	¥347,000	¥396,900	¥411,700
赤タモ	910	¥331,200	¥378,100	¥392,000
	1000	¥342,000	¥391,900	¥406,700
ゴム	910	¥259,500	¥306,400	¥320,300
	1000	¥281,900	¥331,800	¥346,600
ヘムロック ラジアータ パイン	910	¥277,000	¥323,900	¥337,800
	1000	¥285,100	¥335,000	¥349,800
ナラ	910	¥365,100	¥412,000	¥425,900
	1000	¥377,200	¥427,100	¥441,900
カバ桜	910	¥369,000	¥415,900	¥429,800
	1000	¥382,500	¥432,400	¥447,200
杉上小無地 桧上小無地	910	¥356,800	¥403,700	¥417,600
	1000	¥370,300	¥420,200	¥435,000
ウォール ナット	910	¥588,500	¥635,400	¥649,300
	1000	¥612,800	¥662,700	¥677,500

910モジュール仕様明細

部材	寸法(L×W×T)mm	数量
化粧ヒナ段	4700×300×75	1
下地ヒナ段	4500×240×30	1
段板	1000×240×36	13
上段框	900×120×36	1
プレカット代		1
塗装代《塗装品のみ》		1

1000モジュール仕様明細

部材	寸法(L×W×T)mm	数量
化粧ヒナ段	4700×300×75	1
下地ヒナ段	4500×240×30	1
段板	1100×240×36	13
上段框	1000×120×36	1
プレカット代		1
塗装代《塗装品のみ》		1

※下記仕様での材料セット価格です。

階高	3000mm	側板 (厚)75・30mm
踏面	210mm	段板 (厚)36mm
鼻の出	30mm	

塗装(着色塗装)はあらゆる色に対応いたします。まずはお問い合わせください。



オープンシリーズ[®]—両側オープン 14段上がり切り

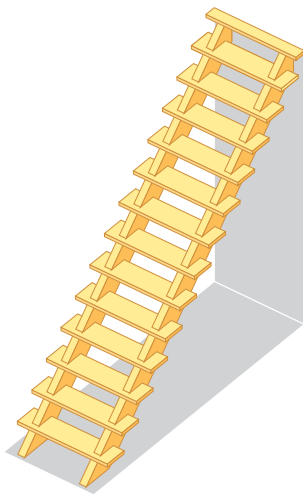
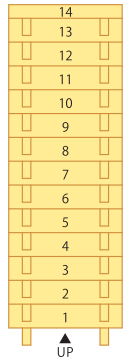

910モジュール仕様明細

部 材	寸法(L×W×T)mm	数 量
力 桁	4500×240×75	2
段 板	1000×240×36	13
上 段 框	1000×120×36	1
プレカット代		1
塗装代《塗装品のみ》		1

1000モジュール仕様明細

部 材	寸法(L×W×T)mm	数 量
力 桁	4500×240×75	2
段 板	1100×240×36	13
上 段 框	1100×120×36	1
プレカット代		1
塗装代《塗装品のみ》		1

※下記仕様での材料セット価格です。

階 高	3000mm	側 板 (厚)75mm
踏 面	210mm	段 板 (厚)36mm
鼻の出	30mm	

樹種別価格

樹 種	モジュール	無塗装	クリアー塗装	着色塗装
タモ	910	¥386,700	¥443,800	¥460,700
	1000	¥409,100	¥469,200	¥487,000
赤タモ	910	¥392,100	¥449,200	¥466,100
	1000	¥402,900	¥463,000	¥480,800
ゴム	910	¥308,500	¥365,600	¥382,500
	1000	¥330,800	¥390,900	¥408,700
ヘムロック ラジアータ パイン	910	¥326,000	¥383,100	¥400,000
	1000	¥334,100	¥394,200	¥412,000
ナラ	910	¥434,000	¥491,100	¥508,000
	1000	¥446,200	¥506,300	¥524,100
カバ桜	910	¥434,000	¥491,100	¥508,000
	1000	¥447,500	¥507,600	¥525,400
杉上小無地 桧上小無地	910	¥419,100	¥476,200	¥493,100
	1000	¥432,500	¥492,600	¥510,400
ウォール ナット	910	¥705,400	¥762,500	¥779,400
	1000	¥729,700	¥789,800	¥807,600

塗装(着色塗装)はあらゆる色に対応いたします。まずはお問い合わせください。



オープンシリーズ[®] 一片側オープン+片側落とし込み 14段上がり切り

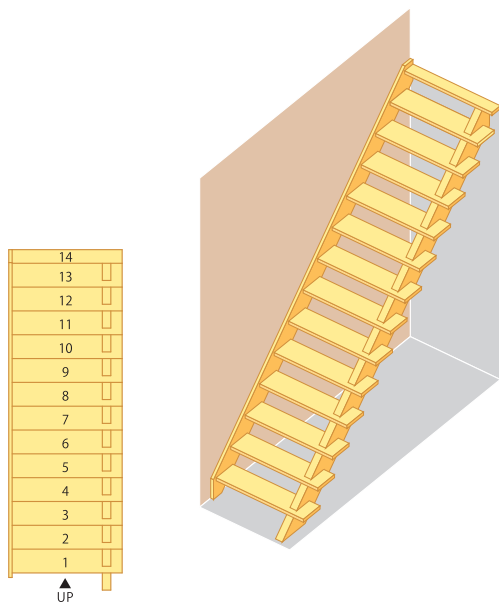

910モジュール仕様明細

部 材	寸法(L×W×T)mm	数 量
力 桁	4500×240×75	1
側 板	4500×240×30	1
段 板	1000×240×36	13
上 段 框	1000×120×36	1
プレカット代		1
塗装代《塗装品のみ》		1

1000モジュール仕様明細

部 材	寸法(L×W×T)mm	数 量
力 桁	4500×240×75	1
側 板	4500×240×30	1
段 板	1100×240×36	13
上 段 框	1100×120×36	1
プレカット代		1
塗装代《塗装品のみ》		1

※下記仕様での材料セット価格です。

階 高	3000mm	側 板 (厚)75・30mm
踏 面	210mm	段 板 (厚)36mm
鼻の出	30mm	

樹種別価格

樹 種	モジュール	無塗装	クリアー塗装	着色塗装
タモ	910	¥298,700	¥349,700	¥364,800
	1000	¥321,100	¥375,100	¥391,100
赤タモ	910	¥314,200	¥365,200	¥380,300
	1000	¥325,000	¥379,000	¥395,000
ゴム	910	¥230,200	¥281,200	¥296,300
	1000	¥252,500	¥306,500	¥322,500
ヘムロック ラジアータ パイン	910	¥259,100	¥310,100	¥325,200
	1000	¥267,200	¥321,200	¥337,200
ナラ	910	¥348,800	¥399,800	¥414,900
	1000	¥361,000	¥415,000	¥431,000
カバ桜	910	¥352,500	¥403,500	¥418,600
	1000	¥366,000	¥420,000	¥436,000
杉上小無地 桧上小無地	910	¥340,100	¥391,100	¥406,200
	1000	¥353,500	¥407,500	¥423,500
ウォール ナット	910	¥576,500	¥627,500	¥642,600
	1000	¥600,800	¥654,800	¥670,800

塗装(着色塗装)はあらゆる色に対応いたします。まずはお問い合わせください。



オープンシリーズ[®]—片側オープン+片側下地ヒナ段 14段上がり切り (隠しタイプ)

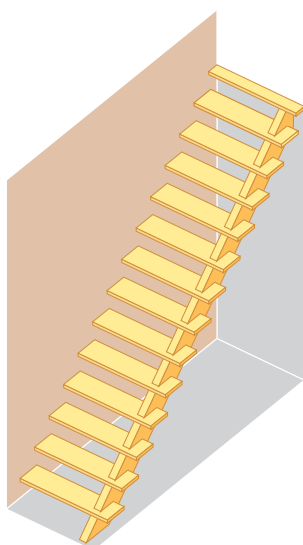
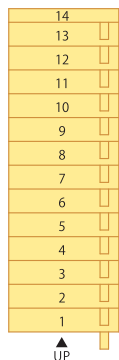

910モジュール仕様明細

部 材	寸法(L×W×T)mm	数 量
力 桁	4500×240×75	1
下 地 ヒ ナ 段	4500×240×30	1
段 板	1000×240×36	13
上 段 框	1000×120×36	1
プレカッタ代		1
塗装代《塗装品のみ》		1

1000モジュール仕様明細

部 材	寸法(L×W×T)mm	数 量
力 桁	4500×240×75	1
下 地 ヒ ナ 段	4500×240×30	1
段 板	1100×240×36	13
上 段 框	1100×120×36	1
プレカッタ代		1
塗装代《塗装品のみ》		1

※下記仕様での材料セット価格です。

階 高	3000mm	側 板 (厚)75・30mm
踏 面	210mm	段 板 (厚)36mm
鼻の出	30mm	

樹種別価格

樹 種	モジュール	無塗装	クリアー塗装	着色塗装
タモ	910	¥293,100	¥336,800	¥349,700
	1000	¥315,500	¥362,200	¥376,100
赤タモ	910	¥300,500	¥344,200	¥357,100
	1000	¥311,300	¥358,000	¥371,900
ゴム	910	¥235,100	¥278,800	¥291,700
	1000	¥257,400	¥304,100	¥318,000
ヘムロック ラジアータ パイン	910	¥252,600	¥296,300	¥309,200
	1000	¥260,700	¥307,400	¥321,300
ナラ	910	¥330,200	¥373,900	¥386,800
	1000	¥342,400	¥389,100	¥403,000
カバ桜	910	¥336,300	¥380,000	¥392,900
	1000	¥349,800	¥396,500	¥410,400
杉上小無地 桧上小無地	910	¥325,500	¥369,200	¥382,100
	1000	¥338,900	¥385,600	¥399,500
ウォール ナット	910	¥528,700	¥572,400	¥585,300
	1000	¥553,000	¥599,700	¥613,600

塗装(着色塗装)はあらゆる色に対応いたします。まずはお問い合わせください。



下地ヒナシリーズ—両側下地ヒナ段 14段上がり切り《両側壁》 (隠しタイプ)

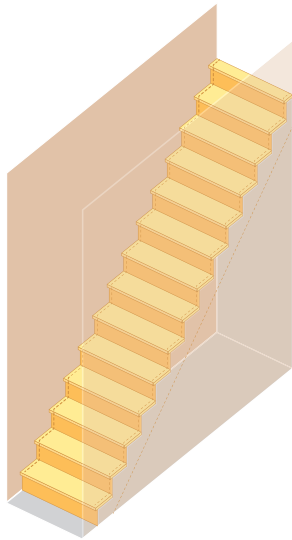
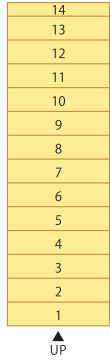

910モジュール仕様明細

部 材	寸法(L×W×T)mm	数 量
下 地 ヒ ナ 段	4500×240×30	2
段 板	900×240×30	13
上 段 框	900×120×30	1
ケ コ ミ 板	1000×225×5.5	14
プ レ カ ッ ト 代		1
塗装代《塗装品のみ》		1

1000モジュール仕様明細

部 材	寸法(L×W×T)mm	数 量
下 地 ヒ ナ 段	4500×240×30	2
段 板	1000×240×30	13
上 段 框	1000×120×30	1
ケ コ ミ 板	1000×225×5.5	14
プ レ カ ッ ト 代		1
塗装代《塗装品のみ》		1

※下記仕様での材料セット価格です。

階 高	3000mm	側 板 (厚)30mm
踏 面	210mm	段 板 (厚)30mm
鼻の出	30mm	

樹種別価格

樹 種	モジュール	無塗装	クリアー塗装	着色塗装
タモ	910	¥161,620	¥189,820	¥198,120
	1000	¥169,720	¥200,120	¥209,120
赤タモ	910	¥168,320	¥196,520	¥204,820
	1000	¥177,720	¥208,120	¥217,120
ゴム	910	¥133,220	¥161,420	¥169,720
	1000	¥138,620	¥169,020	¥178,020
ヘムロック ラジアータ パイン	910	¥146,720	¥174,920	¥183,220
	1000	¥153,420	¥183,820	¥192,820
ナラ	910	¥181,820	¥210,020	¥218,320
	1000	¥191,320	¥221,720	¥230,720
カバ桜	910	¥197,620	¥225,820	¥234,120
	1000	¥209,720	¥240,120	¥249,120
杉上小無地 桧上小無地	910	¥193,520	¥221,720	¥230,020
	1000	¥204,420	¥234,820	¥243,820
ウォール ナット	910	¥298,400	¥326,600	¥334,900
	1000	¥319,900	¥350,300	¥359,300

塗装(着色塗装)はあらゆる色に対応いたします。まずはお問い合わせください。



下地ヒナシリーズ[®]—片側下地ヒナ段+片側箱型タイプ 14段上がり切り《片木口化粧》 (隠しタイプ)

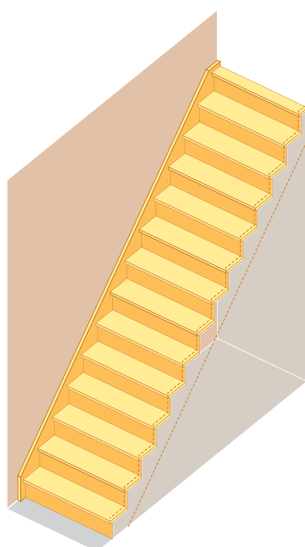
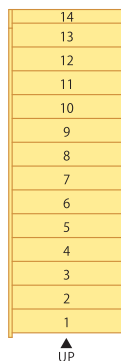

樹種別価格

樹種	モジュール	無塗装	クリアー塗装	着色塗装
タモ	910	¥186,680	¥225,680	¥237,280
	1000	¥208,260	¥251,160	¥263,860
赤タモ	910	¥202,580	¥241,580	¥253,180
	1000	¥213,860	¥256,760	¥269,460
ゴム	910	¥143,600	¥182,600	¥194,200
	1000	¥163,780	¥206,680	¥219,380
ヘムロック ラジアータ パイン	910	¥169,880	¥208,880	¥220,480
	1000	¥178,460	¥221,360	¥234,060
ナラ	910	¥221,880	¥260,880	¥272,480
	1000	¥235,760	¥278,660	¥291,360
カバ桜	910	¥238,400	¥277,400	¥289,000
	1000	¥251,400	¥294,300	¥307,000
杉上小無地 桧上小無地	910	¥231,180	¥270,180	¥281,780
	1000	¥244,080	¥286,980	¥299,680
ウォール ナット	910	¥385,060	¥424,060	¥435,660
	1000	¥408,860	¥451,760	¥464,460

910モジュール仕様明細

部材	寸法(L×W×T)mm	数量
下地ヒナ段	4500×240×30	1
側板	4500×240×30	1
段板	1000×240×30	13
上段框	1000×120×30	1
ケコミ板	1000×225×5.5	14
見切	1000×25×25	4
クサビ		13
プレカット代		1
塗装代《塗装品のみ》		1

1000モジュール仕様明細

部材	寸法(L×W×T)mm	数量
下地ヒナ段	4500×240×30	1
側板	4500×240×30	1
段板	1100×240×30	13
上段框	1100×120×30	1
ケコミ板	1200×225×5.5	14
見切	1000×25×25	4
クサビ		13
プレカット代		1
塗装代《塗装品のみ》		1

※下記仕様での材料セット価格です。

階高	3000mm	側板(厚)30mm
踏面	210mm	段板(厚)30mm
鼻の出	30mm	

塗装(着色塗装)はあらゆる色に対応いたします。まずはお問い合わせください。



下地ヒナシリーズ—両側下地ヒナ段+180° 6段廻り付き 14段上がり切り (隠しタイプ)

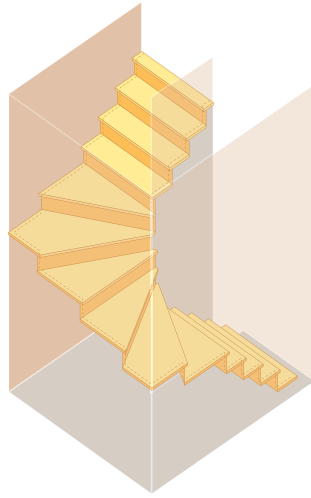
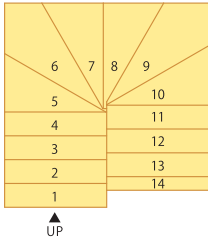

樹種別価格

樹種	モジュール	無塗装	クリアー塗装	着色塗装
タモ	910	¥233,200	¥266,600	¥276,500
	1000	¥263,900	¥301,900	¥313,100
赤タモ	910	¥244,500	¥277,900	¥287,800
	1000	¥277,500	¥315,500	¥326,700
ゴム	910	¥184,200	¥217,600	¥227,500
	1000	¥206,400	¥244,400	¥255,600
ヘムロック ラジアータ パイン	910	¥206,900	¥240,300	¥250,200
	1000	¥233,200	¥271,200	¥282,400
ナラ	910	¥267,200	¥300,600	¥310,500
	1000	¥303,500	¥341,500	¥352,700
カバ桜	910	¥289,320	¥322,720	¥332,620
	1000	¥329,220	¥367,220	¥378,420
杉上小無地 桧上小無地	910	¥282,020	¥315,420	¥325,320
	1000	¥320,120	¥358,120	¥369,320
ウォール ナット	910	¥452,300	¥485,700	¥495,600
	1000	¥519,920	¥557,920	¥569,120

910モジュール仕様明細

部材	寸法(L×W×T)mm	数量
下地ヒナ段	1800×240×30	2
下地ヒナ段	1600×240×30	2
下地ヒナ段	2400×360×30	1
下地ヒナ段	1200×360×30	2
3段廻り	1000×1000×30	2
段板	900×240×30	7
上段框	900×120×30	1
ケコミ板	1000×225×5.5	10
ケコミ板	1200×225×5.5	4
プレカット代		1
塗装代《塗装品のみ》		1

1000モジュール仕様明細

部材	寸法(L×W×T)mm	数量
下地ヒナ段	1800×240×30	2
下地ヒナ段	1600×240×30	2
下地ヒナ段	2700×360×30	1
下地ヒナ段	1350×360×30	2
3段廻り	1100×1100×30	2
段板	1000×240×30	7
上段框	1000×120×30	1
ケコミ板	1000×225×5.5	10
ケコミ板	1400×225×5.5	4
プレカット代		1
塗装代《塗装品のみ》		1

※下記仕様での材料セット価格です。

階高	3000mm	側板 (厚)30mm
踏面	210mm	段板 (厚)30mm
鼻の出	30mm	

塗装(着色塗装)はあらゆる色に対応いたします。まずはお問い合わせください。



下地ヒナシリーズ—片側下地ヒナ段+片側箱型180° 6段廻り付き 14段上がり切り (隠しタイプ)

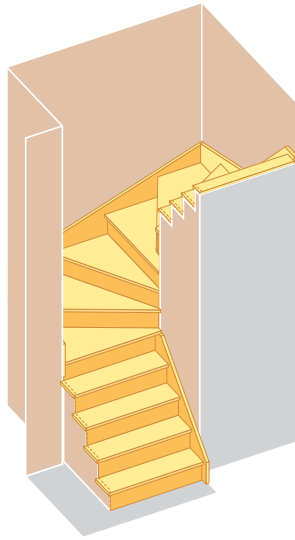
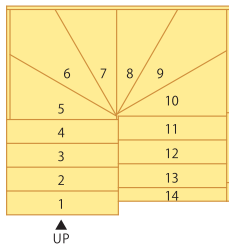

910モジュール仕様明細

部 材	寸法(L×W×T)mm	数 量
下 地 ヒ ナ 段	1800× 240×30	1
下 地 ヒ ナ 段	1600× 240×30	1
廻 り 側 板	2400× 360×30	2
側 板	1800× 240×30	1
側 板	1600× 240×30	1
3 段 廻 り 段	930× 930×30	2
上 段 板	1000× 240×30	7
上 段 框	1000× 120×30	1
ケ コ ミ 板	1000× 225×5.5	14
見 切	1000× 25×25	2
ク サ ビ		15
プレカット代		1
塗装代《塗装品のみ》		1

1000モジュール仕様明細

部 材	寸法(L×W×T)mm	数 量
下 地 ヒ ナ 段	1800× 240×30	1
下 地 ヒ ナ 段	1600× 240×30	1
廻 り 側 板	2700× 360×30	2
側 板	1800× 240×30	1
側 板	1600× 240×30	1
3 段 廻 り 段	1100×1100×30	2
上 段 板	1100× 240×30	7
上 段 框	1100× 120×30	1
ケ コ ミ 板	1200× 225×5.5	14
見 切	1000× 25×25	2
ク サ ビ		15
プレカット代		1
塗装代《塗装品のみ》		1

※下記仕様での材料セット価格です。

階 高	3000mm	側 板 (厚)30mm
踏 面	210mm	段 板 (厚)30mm
鼻の出	30mm	

樹種別価格

樹 種	モジュール	無塗装	クリアー塗装	着色塗装
タモ	910	¥277,120	¥329,120	¥342,120
	1000	¥303,100	¥364,100	¥379,900
赤タモ	910	¥295,920	¥347,920	¥360,920
	1000	¥315,000	¥376,000	¥391,800
ゴム	910	¥197,080	¥249,080	¥262,080
	1000	¥217,760	¥278,760	¥294,560
ヘムロック ラジアータ パイン	910	¥234,020	¥286,020	¥299,020
	1000	¥247,800	¥308,800	¥324,600
ナラ	910	¥332,520	¥384,520	¥397,520
	1000	¥355,000	¥416,000	¥431,800
カバ桜	910	¥365,580	¥417,580	¥430,580
	1000	¥388,780	¥449,780	¥465,580
杉上小無地 桧上小無地	910	¥352,920	¥404,920	¥417,920
	1000	¥375,320	¥436,320	¥452,120
ウォール ナット	910	¥622,600	¥674,600	¥687,600
	1000	¥667,200	¥728,200	¥744,000

塗装(着色塗装)はあらゆる色に対応いたします。まずはお問い合わせください。



踏板ノンスリップ加工図

角溝

●1本溝

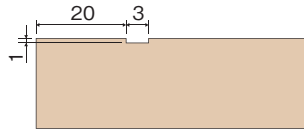

●2本溝

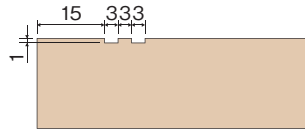

●3本溝

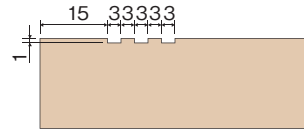

U溝

●1本溝

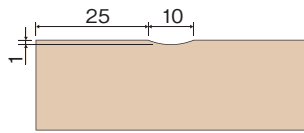

●2本溝

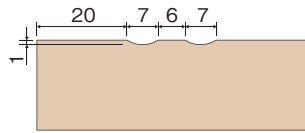

●3本溝

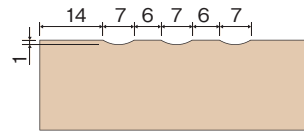

V溝

●1本溝

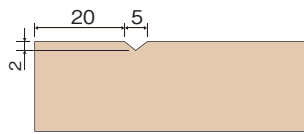

●2本溝

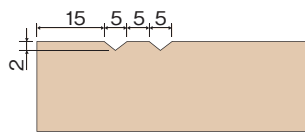

●3本溝

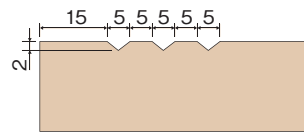

突き止めの場合は長さをご指示ください。
※指示がない場合は芯振りとなります。

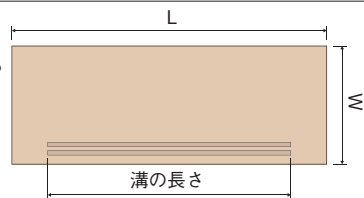

側板プレカットの種類

①BOX(箱型)タイプ

一般的な階段。ケコミ有り。踏板は側板の後ろからはめ込み、クサビで固定する。

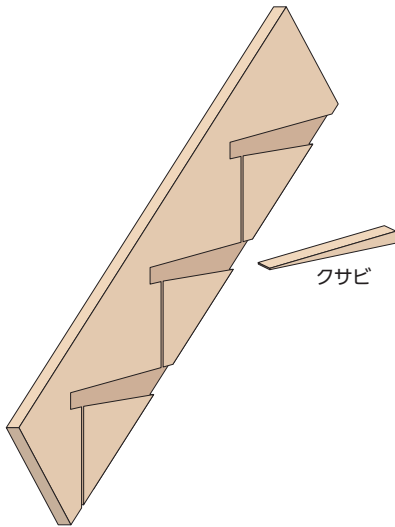

②落とし込みタイプ

BOXタイプのケコミを使用しないタイプ。踏板は側板内側からはめ込む。クサビは無し。(ロフトハシゴはこのタイプとなります。)

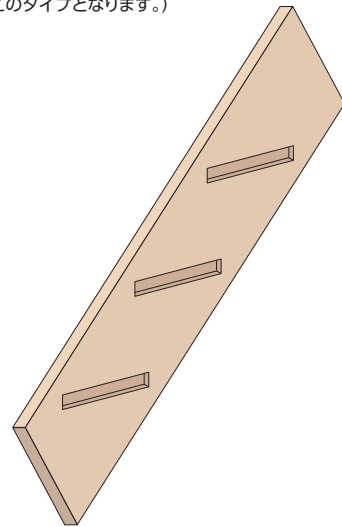

③ヒナ段タイプ

●下地ヒナ段型

受材が見えなくなるタイプ。ケコミ有り。踏板を受材の上に乗せる。受材端より踏板が飛び出る(ツノ出し)。ヒナ段が片側の場合、片側ヒナ受材・片側通常BOXタイプとなります。ケコミ木口は見切り材(25×25断面L型)を使用し隠します。

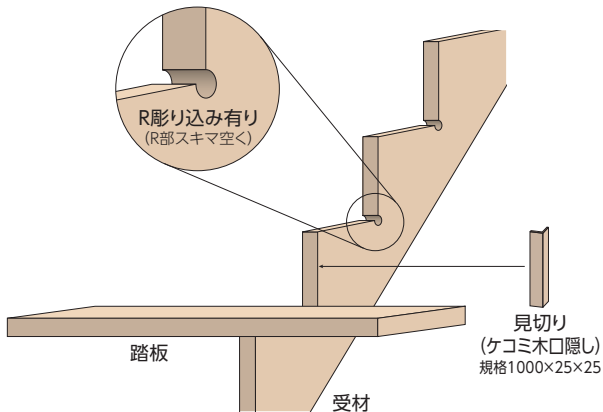

●化粧ヒナ段型

力桁が見えるタイプ。ケコミ無し。踏板を力桁の上に乗せる。力桁端より踏板が飛び出る(ツノ出し)。下地が無い場合、側板のみで支えるため力桁となります。ヒナ段が片側の場合、片側ヒナ受用カ桁・片側落とし込みタイプとなります。

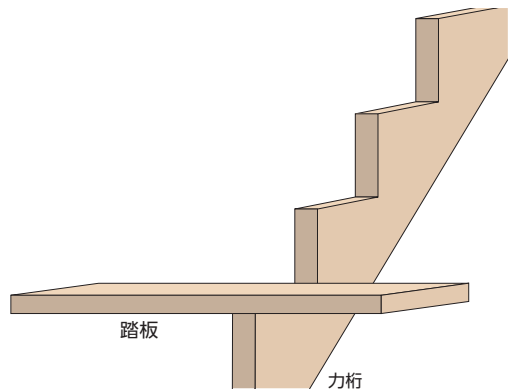

④オープンタイプ

力桁を使用し、踏板は力桁正面より差込む。踏板・力桁両方にカキコミ有り。力桁端より踏板が飛び出る(ツノ出し)。オープンが片側の場合、片側オープン用カ桁・片側落とし込みタイプとなります。

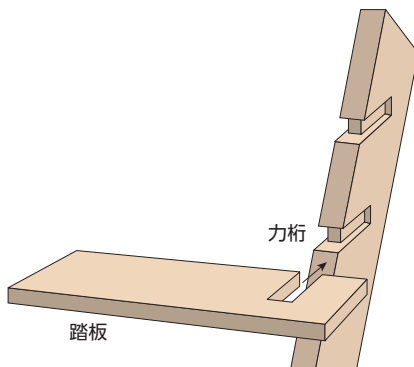

⑤廻り側板加工タイプ

BOX(箱型)タイプと同仕様の廻り部分の側板。直と廻り部分を一連の側板で納める場合に使用します。踊り場等、巾木で納める場合は不要になります。

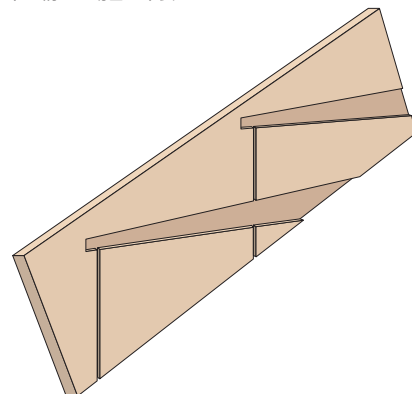

階段オプション加工・オプション部材

側板ボードシャクリ加工

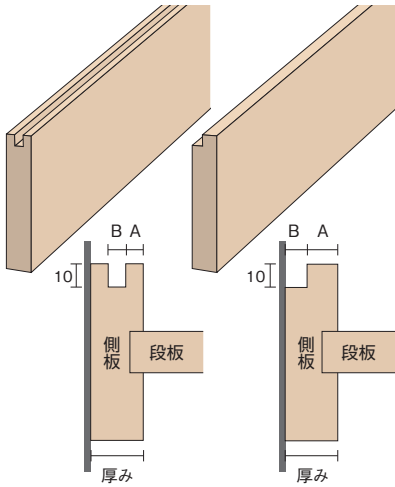

巾木組み上げ加工

※接着剤とフィニッシュで固定

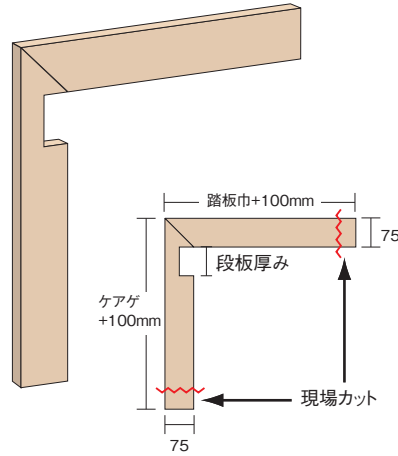

巾木留め加工

※組上げなし

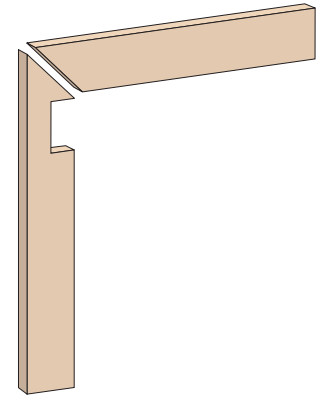

上段框加工

通常(上段框部彫込なし)

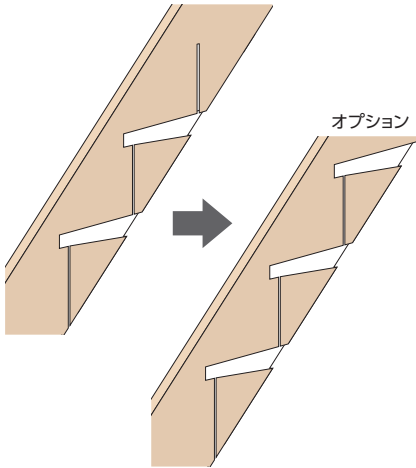

上段框フローシャクリ加工

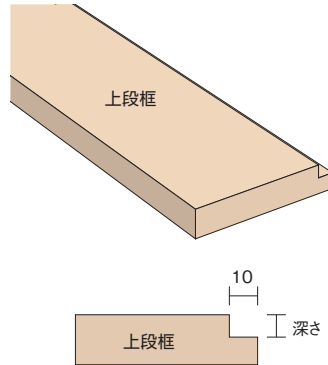

クサビ (直用・廻り用)

直用

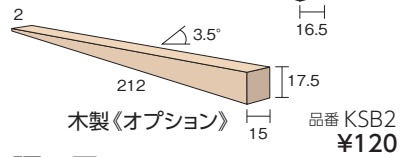
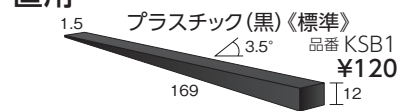

廻り用

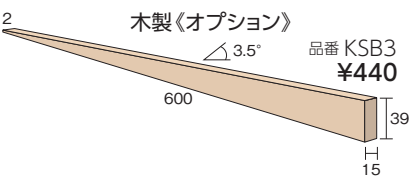

小口テープ



補修液 (50cc)



※近似色となります。

L型金具 化粧材(ビス付)



ヒナ段受金具下地材

材質:亜鉛鋼板

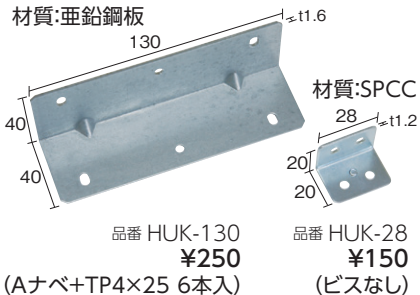

マスキングテープ



ダボ栓(無塗装品)

1000×10φ



※品番最初の□には()内の材種記号が入ります。

化粧ヒナ段・段板取付方法

桁見切り

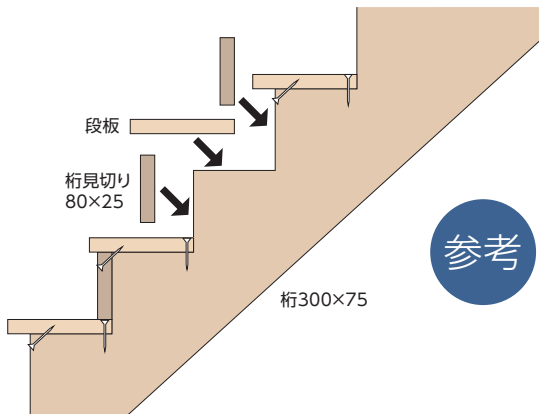

段板の桁への取り付け方法

参考

- ①桁と段板にウレタン系などの強力な接着剤を塗る。
- ②桁見切を入れて隠れる部分に、天場と下場からそれぞれビスを打ち込む。
- ③前から桁見切を入れ、接着剤と隠し釘などで固定します。

ヒナ段 平プレート

寸法 118×105×2.3

- ①力桁の上に平プレートを乗せる。
(力桁内側にビス穴3列並ぶように)

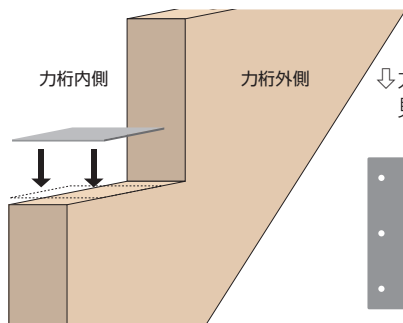

ヒナ段平プレート(黒)

品番 XHPB
¥3,800



- ②力桁に付属のビスを4カ所留める。

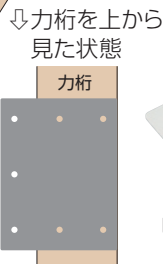
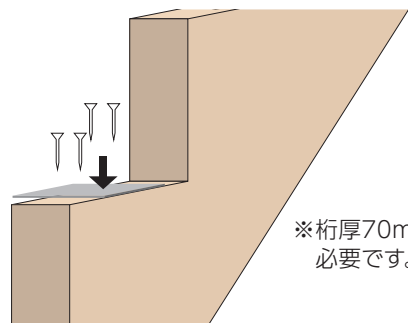

ヒナ段平プレート(白)

品番 XHPW ¥3,800



- ③踏板を力桁の上に乗せる。
(踏板裏にはプレート用シャクリが必要)

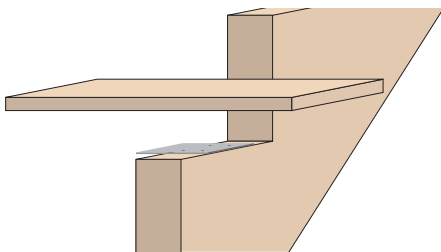

- ④踏板と重なる平プレートに付属のビスを3カ所留める。(踏板の裏面をビスで留める)

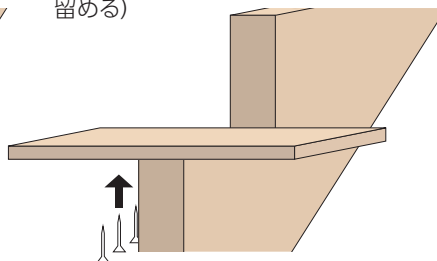

- ⑤外れたり、グラついたりしていないか、ビス固定の具合を確認する。

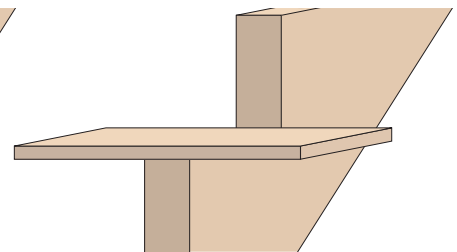

ダボ栓ビス留め

- ①踏板にダボ栓10φ用の穴を空ける。
•ビスより少し小さい穴を空ける。
•市販の木工用ビスで留める。

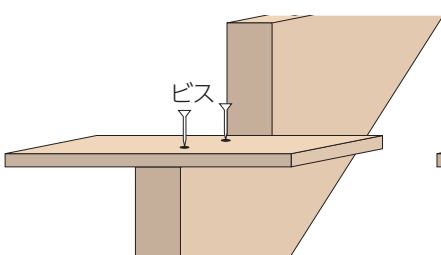

- ②穴に木工用ボンドを入れる。
•ダボ栓を擦り入れる。
(入らない場合は、サンドペーパー等で先端を細く削る。)

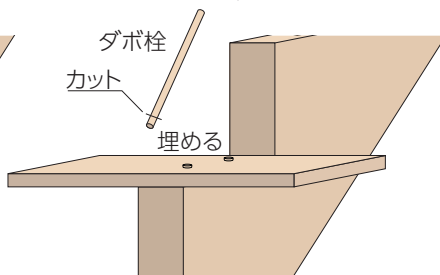

- ③サンドペーパーで木目に沿って平らにする。

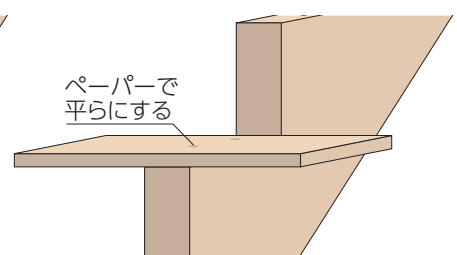



階段

階段部材一覧表

見積り・発注シートはP-126にございます。ご利用ください。

品名	寸法(L×W×T)mm	品番	タモ(T)	赤タモ(A)	ゴム(G)	ヘムロック(L) ラジアータパイン(P)
力桁	4200×240×75	□422475	¥85,100 ^受	¥83,200 ^受	¥66,200 ^受	¥66,200 ^受
	3300×240×60	□332460	¥53,500 ^受	¥52,300 ^受	¥41,600 ^受	¥41,600 ^受
側板	5000×240×30	□502430	¥30,600	¥39,600	¥18,900	¥31,500 ^受
	4500×240×30	□452430	¥27,500	¥35,600	¥17,000	¥28,400 ^受
	4200×240×30	□422430	¥25,700	¥28,000	¥15,900	¥20,400
	3600×240×30	□362430	¥22,000	¥24,000	¥13,600	¥17,500
	3300×240×30	□332430	¥20,200	¥22,000	¥12,500	¥16,000
	2500×240×30	□252430	¥15,300	¥16,700	¥9,500	¥12,200
廻り側板	2700×360×30	□273630	¥24,800	¥27,000	¥15,300	¥19,700
	2400×360×30	□243630	¥22,000	¥24,000	¥13,600	¥17,500
3段廻り段板	1100×1100×36	□M31136	¥64,700	¥70,300	¥40,700	¥51,800
	1100×1100×30	□M31130	¥54,300	¥58,900	¥34,200	¥43,500
	1000×1000×36	□M31036	¥53,800	¥58,400	¥33,900	¥43,100
	1000×1000×30	□M31030	¥45,200	¥49,000	¥28,600	¥36,200
	930×930×36	□M39336	¥46,800	¥50,800	¥29,600	¥37,500
	930×930×30	□M39330	¥39,300	¥42,600	¥25,000	¥31,600
2段廻り段板	1100×1100×36	□M21136	¥64,100	¥69,700	¥40,100	¥51,200
	1100×1100×30	□M21130	¥53,700	¥58,300	¥33,600	¥42,900
	1000×1000×36	□M21036	¥53,200	¥57,800	¥33,300	¥42,500
	1000×1000×30	□M21030	¥44,600	¥48,400	¥28,000	¥35,600
	930×930×36	□M29336	¥46,200	¥50,200	¥29,000	¥36,900
	930×930×30	□M29330	¥38,700	¥42,000	¥24,400	¥31,000
2段廻り段板 (パリアフリー用)	1100×1100×36	□M21136V	¥71,500	¥69,700	¥49,300	¥51,200
	1100×1100×30	□M21130V	¥59,800	¥58,300	¥41,300	¥42,900
	1000×1000×36	□M21036V	¥59,300	¥57,800	¥41,000	¥42,500
	1000×1000×30	□M21030V	¥49,700	¥48,400	¥34,400	¥35,600
	930×930×36	□M29336V	¥51,500	¥50,200	¥35,600	¥36,900
	930×930×30	□M29330V	¥43,100	¥42,000	¥29,900	¥31,000
踊り場	1000×1000×36	□M11036	¥34,300	¥37,200	¥21,400	¥27,300
	1000×1000×30	□M11030	¥28,700	¥31,100	¥17,900	¥22,900
	910×910×36	□M19136	¥28,500	¥30,900	¥17,800	¥22,700
	910×910×30	□M19130	¥23,800	¥25,900	¥14,900	¥19,000
段板	1000×240×36	□102436	¥7,900	¥8,600	¥5,100	¥6,400
	1000×240×30	□102430	¥6,700	¥7,300	¥4,400	¥5,500
	900×240×36	□902436	¥7,200	¥7,800	¥4,700	¥5,800
	900×240×30	□902430	¥6,100	¥6,600	¥4,000	¥5,000
	800×240×36	□802436	¥6,500	¥7,000	¥4,200	¥5,300
	800×240×30	□802430	¥5,500	¥5,900	¥3,600	¥4,500
	1000×257.5×36	□10257536	¥8,500	¥9,200	¥5,500	¥6,900
	1000×257.5×30	□10257530	¥7,200	¥7,700	¥4,700	¥5,800
	900×257.5×36	□90257536	¥7,700	¥8,300	¥5,000	¥6,200
	900×257.5×30	□90257530	¥6,500	¥7,000	¥4,300	¥5,300
	800×257.5×36	□80257536	¥6,900	¥7,500	¥4,500	¥5,600
	800×257.5×30	□80257530	¥5,900	¥6,300	¥3,800	¥4,800
上段框	1100×120×36	□111236	¥4,600	¥5,000	¥3,100	¥3,800
	1100×120×30	□111230	¥4,000	¥4,300	¥2,700	¥3,300
	1000×120×36	□101236	¥4,300	¥4,600	¥2,900	¥3,500
	1000×120×30	□101230	¥3,700	¥3,900	¥2,500	¥3,000
	900×120×36	□901236	¥3,900	¥4,200	¥2,600	¥3,200
	900×120×30	□901230	¥3,400	¥3,600	¥2,300	¥2,800
ケコミ板	1800×225×5.5	□K1800	¥2,430	¥2,430	¥2,430	¥2,430
	1400×225×5.5	□K1400	¥1,850	¥1,850	¥1,850	¥1,850
	1200×225×5.5	□K1200	¥1,550	¥1,550	¥1,550	¥1,550
	1000×225×5.5	□K1000	¥1,330	¥1,330	¥1,330	¥1,330
	800×225×5.5	□K800	¥1,100	¥1,100	¥1,100	¥1,100
巾木	1100×75×15	□117515	¥1,680	¥1,630	¥1,300	¥1,300
	1000×75×15	□107515	¥1,530	¥1,480	¥1,180	¥1,180
ケコミ見切	1000×25×25	□KM1025	¥2,450	¥2,400	¥2,080	¥2,100
クサビ(プラスチック)		KSB1	¥120	¥120	¥120	¥120

※品番の□には()内の材種記号が入ります。例)タモ T452430
 ※表記価格はすべて無塗装品です。塗装は、あらゆる色に対応します。

^受は受注生産品です。 ※4200を超えた場合は別途送料がかかります。

Ex. 施工例
 サイズカット品
 受注生産品
 階段
 階段廻り部材
 ロフトハンゴ
 カウンター
 框・枠・造作材
 押入・フロアー
 お取り扱いについて

見積り・発注シートはP-126にございます。ご利用ください。

品名	寸法(L×W×T)mm	品番	ナラ(N)	カバ桜(K)	杉上小無地(S) 桧上小無地(H)	ウォールナット(W)
力桁	4200×240×75	□422475	¥94,500 ^受	¥88,800 ^受	¥85,100 ^受	¥162,500 ^受
	3300×240×60	□332460	¥59,400 ^受	¥55,800 ^受	¥53,500 ^受	¥102,200 ^受
側板	5000×240×30	□502430	¥45,000 ^受	¥42,300 ^受	¥40,500 ^受	¥77,400 ^受
	4500×240×30	□452430	¥40,500 ^受	¥38,100 ^受	¥36,500 ^受	¥69,700 ^受
	4200×240×30	□422430	¥32,500	¥35,500 ^受	¥34,000 ^受	¥65,000 ^受
	3600×240×30	□362430	¥27,900	¥30,500 ^受	¥29,200 ^受	¥55,700 ^受
	3300×240×30	□332430	¥25,500	¥27,900 ^受	¥26,700 ^受	¥51,100 ^受
	2500×240×30	□252430	¥19,400	¥21,200 ^受	¥20,300 ^受	¥38,700 ^受
廻り側板	2700×360×30	□273630	¥31,300	¥34,300 ^受	¥32,800 ^受	¥62,700 ^受
	2400×360×30	□243630	¥27,900	¥30,500 ^受	¥29,200 ^受	¥55,700 ^受
3段廻り段板	1100×1100×36	□M31136	¥81,400	¥88,800 ^受	¥85,100 ^受	¥161,000 ^受
	1100×1100×30	□M31130	¥68,100	¥74,300 ^受	¥71,200 ^受	¥134,500 ^受
	1000×1000×36	□M31036	¥67,600	¥73,700 ^受	¥70,700 ^受	¥133,400 ^受
	1000×1000×30	□M31030	¥56,600	¥61,700 ^受	¥59,200 ^受	¥111,500 ^受
	930×930×36	□M39336	¥58,700	¥64,000 ^受	¥61,300 ^受	¥115,600 ^受
	930×930×30	□M39330	¥49,200	¥53,600 ^受	¥51,400 ^受	¥96,600 ^受
2段廻り段板	1100×1100×36	□M21136	¥80,800	¥88,200 ^受	¥84,500 ^受	¥160,400 ^受
	1100×1100×30	□M21130	¥67,500	¥73,700 ^受	¥70,600 ^受	¥133,900 ^受
	1000×1000×36	□M21036	¥67,000	¥73,100 ^受	¥70,100 ^受	¥132,800 ^受
	1000×1000×30	□M21030	¥56,000	¥61,100 ^受	¥58,600 ^受	¥110,900 ^受
	930×930×36	□M29336	¥58,100	¥63,400 ^受	¥60,700 ^受	¥115,000 ^受
	930×930×30	□M29330	¥48,600	¥53,000 ^受	¥50,800 ^受	¥96,000 ^受
2段廻り段板 (パリアフリー用)	1100×1100×36	□M21136V	¥80,800	¥88,200 ^受	¥84,500 ^受	¥160,400 ^受
	1100×1100×30	□M21130V	¥67,500	¥73,700 ^受	¥70,600 ^受	¥133,900 ^受
	1000×1000×36	□M21036V	¥67,000	¥73,100 ^受	¥70,100 ^受	¥132,800 ^受
	1000×1000×30	□M21030V	¥56,000	¥61,100 ^受	¥58,600 ^受	¥110,900 ^受
	930×930×36	□M29336V	¥58,100	¥63,400 ^受	¥60,700 ^受	¥115,000 ^受
	930×930×30	□M29330V	¥48,600	¥53,000 ^受	¥50,800 ^受	¥96,000 ^受
踊り場	1000×1000×36	□M11036	¥43,200	¥47,100 ^受	¥45,200 ^受	¥85,700 ^受
	1000×1000×30	□M11030	¥36,100	¥39,400 ^受	¥37,700 ^受	¥71,600 ^受
	910×910×36	□M19136	¥35,900	¥39,100 ^受	¥37,500 ^受	¥71,100 ^受
	910×910×30	□M19130	¥30,000	¥32,700 ^受	¥31,300 ^受	¥59,400 ^受
段板	1000×240×36	□102436	¥9,900	¥10,800 ^受	¥10,300 ^受	¥19,200 ^受
	1000×240×30	□102430	¥8,300	¥9,100 ^受	¥8,700 ^受	¥16,100 ^受
	900×240×36	□902436	¥9,000	¥9,700 ^受	¥9,300 ^受	¥17,300 ^受
	900×240×30	□902430	¥7,600	¥8,200 ^受	¥7,900 ^受	¥14,500 ^受
	800×240×36	□802436	¥8,000	¥8,700 ^受	¥8,400 ^受	¥15,500 ^受
	800×240×30	□802430	¥6,800	¥7,400 ^受	¥7,100 ^受	¥13,000 ^受
	1000×257.5×36	□10257536	¥10,600	¥11,500 ^受	¥11,000 ^受	¥20,500 ^受
	1000×257.5×30	□10257530	¥8,900	¥9,700 ^受	¥9,300 ^受	¥17,200 ^受
	900×257.5×36	□90257536	¥9,600	¥10,400 ^受	¥10,000 ^受	¥18,500 ^受
	900×257.5×30	□90257530	¥8,100	¥8,800 ^受	¥8,400 ^受	¥15,500 ^受
	800×257.5×36	□80257536	¥8,600	¥9,300 ^受	¥8,900 ^受	¥16,500 ^受
	800×257.5×30	□80257530	¥7,200	¥7,900 ^受	¥7,600 ^受	¥13,900 ^受
上段框	1100×120×36	□111236	¥5,700	¥6,200 ^受	¥5,900 ^受	¥10,800 ^受
	1100×120×30	□111230	¥4,900	¥5,300 ^受	¥5,100 ^受	¥9,100 ^受
	1000×120×36	□101236	¥5,200	¥5,700 ^受	¥5,500 ^受	¥9,900 ^受
	1000×120×30	□101230	¥4,500	¥4,800 ^受	¥4,700 ^受	¥8,300 ^受
	900×120×36	□901236	¥4,800	¥5,200 ^受	¥5,000 ^受	¥9,000 ^受
	900×120×30	□901230	¥4,100	¥4,400 ^受	¥4,200 ^受	¥7,600 ^受
ケコミ板	1800×225×5.5	□K1800	¥2,430	¥3,000 ^受	¥3,000 ^受	¥4,200 ^受
	1400×225×5.5	□K1400	¥1,850	¥2,330 ^受	¥2,330 ^受	¥3,980 ^受
	1200×225×5.5	□K1200	¥1,550	¥2,030 ^受	¥2,030 ^受	¥3,250 ^受
	1000×225×5.5	□K1000	¥1,330	¥1,880 ^受	¥1,880 ^受	¥3,000 ^受
	800×225×5.5	□K800	¥1,100	¥1,550 ^受	¥1,550 ^受	¥2,300 ^受
巾木	1100×75×15	□117515	¥1,850	¥1,750 ^受	¥1,680 ^受	¥3,200 ^受
	1000×75×15	□107515	¥1,700	¥1,580 ^受	¥1,530 ^受	¥2,900 ^受
ケコミ見切	1000×25×25	□KM1025	¥2,600	¥2,730 ^受	¥2,650 ^受	¥3,950 ^受
クサビ(プラスチック)		KSB1	¥120	¥120	¥120	¥120

※品番の□には()内の材種記号が入ります。例)タモ T452430
 ※表記価格はすべて無塗装品です。塗装は、あらゆる色に対応します。

^受は受注生産品です。 ※4200を超えた場合は別途送料がかかります。

無垢材の特急便







輪舞曲—ロンド

スチール+タモ集成材の シンプルなデザイン。 美しいフォルムのラセン階段を 低価格でご提供!



自治体によっては許可が出ない場合がありますので、
建築確認申請時にご確認下さい。



■特徴

- 1 美しいフォルムのラセン階段を低価格にてご提供します。F☆☆☆☆対応
- 2 キット化による簡単な組立方式です。参考:2人工×2日で施工完了出来ます。
- 3 階高はスペーサーにより調整できます。微調整は上段框で行います。
- 4 建築基準法をクリアしています。有効幅750mmと踏面150mmを確保しています。
- 5 段板集成材特注色の対応をいたします。価格・納期はお問い合わせ下さい。

今までにない価格を実現しました!!

	寸法	設計価格
13段上り	2704~2860mm	¥860,000
14段上り	2912~3080mm	¥900,000

※施工は弊社(ティ・エス・シー)自社施工になります。
施工費は別途(実費)となります。

■寸法詳細図 ※下記寸法図は13段上がり切り

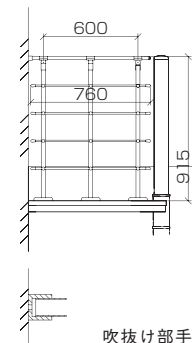
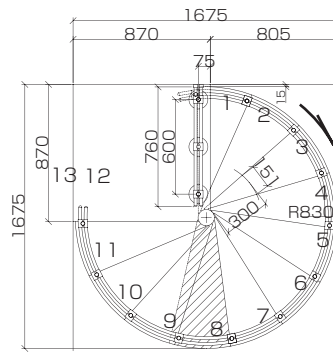
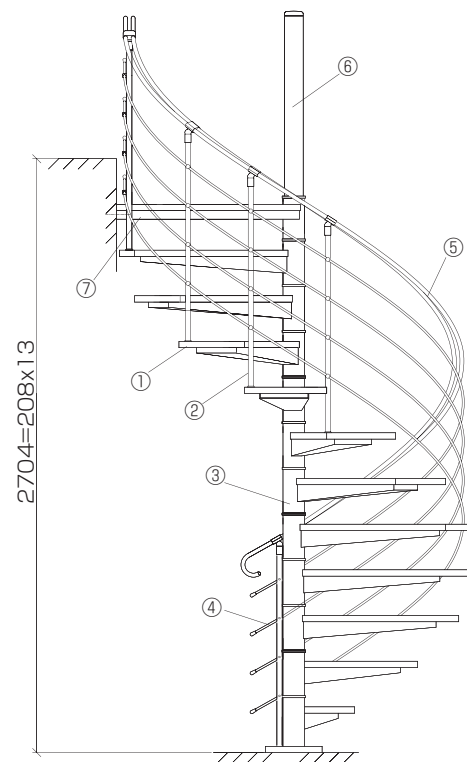

吹抜け部手摺壁納まり



階段は支柱ベース,段板スリーブ,段板,支柱,
手摺支柱,手摺,フェンス及び取り付け金具から
構成されます。

※独立基礎を必要とします。(500×500以上が理想です)

- ①段板 タモ集成材 30mm ライト色
- ②手摺子柱 ステンレス 25φ
- ③段板ベース 鉄製焼付塗装
- ④手摺レール 鉄製クロームメッキ 10φ
- ⑤手摺 ステンレス 19φダブル
- ⑥支柱 鉄製焼付塗装 90φ
- ⑦踊場ベース 鉄製焼付塗装

- 組立用金具類は全てステンレスです。
- 上段框は含まれておりません。
- ※別途運賃がかかります。
- ※施工費は価格には含まれていません。